

# TERMINATOR®

## Çöp Öğütücüleri



KULLANIM KILAVUZU



444 9 040

[www.copmak.com.tr](http://www.copmak.com.tr)

[info@copmak.com.tr](mailto:info@copmak.com.tr)



+ 90 533 206 79 96



# **1 LÜTFEN KULLANIMA BAŞLAMADAN KILAVUZU OKUYUNUZ !!!**

Değerli müşterimiz,

Bu kılavuzu okumanız güvenlik tedbirleri almanızı ve Terminator gıda atığı öğütücüsünü en yüksek performansla yıllarca sorunsuz biçimde kullanmanızı sağlar.

Hassasiyetle üretilmiş ve üretimin her safhasında, titiz kalite kontrol işlemlerinden geçirilmiş olan Terminator markalı çöp öğütücülerin size en iyi verimi sunmasını istiyoruz.

Bunun için, bu kılavuzun tamamını, öğütücünüzü kullanmaya başlamadan önce dikkatle okumanızı ve ileride bir sorunla karşılaşmanız durumunda bir başvuru kaynağı olarak saklamanızı rica ediyoruz.

Bu ürün organik atıkların su ile birlikte öğütülerek bertaraf edilip pis su devresinden kanalizasyona gönderilmesini sağlar. Mutfaqlarda; yemek öncesi ve yemek sonrası çıkan meyve, sebze, et, tavuk ve balık atıkları ile küçük hayvan kemiklerini meyve sebze yaprakları vb organik atıkları bertaraf etmek için tasarlanmıştır.

Bu kullanma kılavuzu...

Terminator Economy, Standard ,Heavy ,Delux,Premium için hazırlanmıştır ve sadece bu modeller için geçerlidir. Eğer farklı bir model kullanıyorsanız ilgili modelin kullanma kılavuzuna ithalatçı firma Çöpmak Ltd Şti nin resmi internet sitesi [www.copmak.com.tr](http://www.copmak.com.tr) web adresinden ulaşabilirsiniz.

Bu kullanma kılavuzu

Çöp öğütücünüzü güvenli ve verimli bir şekilde kullanmanıza yardımcı olacaktır.

Öğütücünüzü çalıştırmadan önce kullanma kılavuzunu kesinlikle okuyunuz.

Özellikle güvenlikle ilgili bilgilere uyunuz.

Daha sonra ihtiyacınız olabileceği için kullanma kılavuzunu kolay ulaşabileceğiniz bir yerde saklayınız. Ayrıca öğütücünüzle birlikte ilave olarak verilen diğer belgeleri de okuyunuz.

Bu kullanma kılavuzunun başka modeller içinde geçerli olabileceğini unutmayın.

Modeller arasındaki farklar kılavuzda \* işareti

ile vurgulanmıştır.

Semboller ve açıklamalar

Kullanma kılavuzunda şu semboller yer almıştır:

Can ve mal güvenliği açısından tehlikeli durumlara karşı uyarı.



Elektrik çarpmalarına karşı uyarı.



## **2 İÇİNDEKİLER**

Ürünün Genel Tanımı Kullanım Kılavuzunun Tanımı-----	2
İçindekiler-----	3
Kullanım Amacı-----	4
Güvenlik Uyarıları, Genel Güvenlik, Çocuk Güvenliği-----	5
Montaj Öncesi Yapılması Gerekenler, Cihazın Montajı ile İlgili Genel Bilgiler	
Kullanım Hatalarını Önlemek İçin Yapılması Gerekenler, Cihazın Kullanımı-----	6
Montaj A Tipi Plastik Boğaz-----	7
Montaj B Tipi Çelik Boğaz-----	8
Cihazın Pis Su Çıkış Borusu Bağlantısı-----	9
Cihazın Elektrik Bağlantısı,Tahliye Borusu Bağlantısı,İnsan ve Çevre Sağlığı-----	10
Kullanım Hataları,Tüketicinin Kendi Yapabileceği Onarımlar, Nakliye Sırasında	
Cihazın Garanti Dışında Kaldığı Durumlar, Teknik Ölçüler-----	11
Sökme,Saklama,Ev, Cafe, Bar Tipi Modellerin Enerji Bilgileri Tablosu, Ev, Cafe,	
Bar Tipi Modellerin Tesisat Bilgileri Tablosu,Tesisat Bilgiler Açıklaması-----	12
Enerji Şeması-----	13
Economy,Standard Yedek Parça Şeması-----	14
Economy,Standard Yedek Parça Listesi-----	15
Heavy,Delux,Premium Yedek Parça Şeması-----	16
Heavy,Delux,Premium Yedek Parça Listesi-----	17

### **Notlar :**

### 3 KULLANIM AMACI

Çöp öğütücü mutfakta yemek öncesi ve yemek sonrası ortaya çıkan organik gıda atıkları öğütmek üzere tasarlanmıştır.

Amaç mutfakta yemek öncesi ve yemek sonrası ortaya çıkan sebze, meyve, et ve balık atıklarını çayın posası gibi akıp kokacak sulu susuz tüm yemek gıda atıklarını ve narenciye kabukları gibi kısacası mutfağınızda çıkan çöpün % 93' ünü öğüterek toz şekline getirip pis su gider borusundan kanalizasyona göndermektedir.

Çöp öğütücü kullanılan mutfaklarda bekleyen çöp olmadığı için sinek, böcek ve kötü bir koku asla olmaz. Geriye kalan % 7' lik kısım ise geri dönüşümlü sanayi atığıdır. Cam, plastik, metal, naylon, kağıt ve kağıt mamulleri gibi sanayiye geri kazandırılabilir. Geri dönüşümlü sanayi atıklarını çöp öğütücü öğütmez.

Çöp öğütücü sayesinde çöp depolama sorununuz olmadığı gibi bekleyen çöplerin etrafa yaydığı kötü koku, bakteri, sinek, böcek ve kemirgenler gibi tüm rahatsızlık verici ve sağlığınıza zarar verecek mikroplardan kurtulmuş olacaksınız. Bu cihaz sayesinde evye deliğiniz hiçbir zaman tıkanmadığı gibi sizi hijyenik bir mutfağa kavuşturacaktır.

- 1) Çöprü biriktirmek, depolamak ve nakil etmek zaman iş gücü ve maddi kayıptır.
- 2) Bekleyen çöplerin oluşturduğu böcek ve kemirgenleri yok etmek iş gücü ve maddi kayıptır,
- 3) Çöpleri depolamak için kullanılan çöp poşeti ve benzeri kaplar maddi kayıptır,
- 4) Mutfağınızı devamlı hijyen tutmak iş gücü ve maddi kayıptır,

Bu cihaz kullanım amacının dışında deney ve farklı amaçlar için kullanılamaz.

Bu cihaz içine canlı hayvan atılamaz.

Üretici, hatalı kullanım veya taşıma nedeniyle oluşan herhangi bir zarardan dolayı sorumluluk kabul etmez.

Satın almış olduğunuz Çöp öğütücünün kullanım ömrü 10 yıldır.

Gümrük ve Ticaret Bakanlığı tarafından ithalatçı firma ithal etmiş olduğu Terminator markalı çöp öğütücülerin 10 yıl süre ile yedek parçaları bulundurma zorunluluğu bulunmaktadır.



### 4 GÜVENLİK UYARILARI

Bu bölümde, yaralanma ve maddi hasar tehlikelerini önlemeye yardımcı olacak güvenlik talimatları yer almaktadır. Bu talimatlara uyulmaması halinde her türlü garanti geçersiz hale gelir ve oluşabilecek maddi ve manevi zararlardan ithalatçı firma sorumlu tutulamaz.

### 5 GENEL GÜVENLİK

- ⚠ Çöp öğütücüsünün içine cihaz çalışır ve çalışmıyorken kesinlikle elinizi sokmayınız ve çöp öğütme makinasında öğütme mutlaka çöp itici tokmak yardımı ile yapılacaktır! Çöp itici kullanmamanız halinde yaralanma tehlikesi vardır! Elinizde kullanabileceğiniz bir tokmağa sahip değilseniz [www.copmak.com.tr](http://www.copmak.com.tr) sitesinden satın alabilirsiniz.
- ⚠ Çöp öğütücünüzü kesinlikle güvenliklerinden sorumlu olacak veya onlara ürünün kullanımıyla ilgili gerekli talimatları verecek bir kişi bulunmadığı sürece, fiziksel, duyuusal veya zihinsel yeteneklerinde yetersizlik bulunan veya bilgisiz ya da deneyimsiz olan kişiler (çocuklar dahil) tarafından kullanılmamalıdır.
- ⚠ Öğütücünüzün enerji kablosu/fişi hasar görmüşse cihazı çalıştırmayın. Yetkili servisi arayınız. Öğütücünüzün kurulacağı bölüme yetkili ve ehliyetli teknik personel tarafından Terminator modelinize uyumlu toprak hattına bağlı sigorta ve priz bağlatınız. Terminator öğütücülerin akım güçleri sayfa 12'de ki enerji bilgileri tablosundaki sigorta akım tablosunda belirtilmiştir.
- ⚠ Çöp öğütücünüz arızalı ise yetkili servis tarafından bakım ve onarımı yapılmadan çalıştırmayınız! Elektrik çarpması ve yaralanma tehlikesi vardır!
- ⚠ Öğütücü kesilip geldiğinde çalışmaya devam edecek şekilde tasarlanmıştır. Elektrik kesildiğinde durdurma butonuna basarak Öğütücünüzün ani ve gereksiz çalışmasını önleyiniz.
- ⚠ Kullanım kılavuzundaki sayfa 12'de bulunan "Enerji bilgileri" tablosundaki değerlere uygun bir sigorta tarafından korunan topraklı bir prize bağlayın. Topraklama tesisatını yetkili ve ehliyetli bir elektrikçiye yaptırmayı ihmal etmeyin.
- ⚠ Öğütücünüzün yerel yönetmeliklere uygun topraklama yapılmadan kullanılması halinde ortaya çıkacak maddi ve manevi zararlardan firmamız sorumlu olmayacaktır.
- ⚠ Öğütücünüzün gider hortumu ve PVC gider boruları güvenli bir şekilde normlara uygun sabitlenmiş ve hasarsız durumda olmalıdır. Aksi durumda su kaçağı riski vardır.
- ⚠ Öğütücünüzün üzerine su püskürtmek veya su dökerek kesinlikle yıkamayın! Elektrik kaza tehlikesi ve (Elektrik çarpması) yaralanma riski vardır.
- ⚠ Fişe ıslak ellerle kesinlikle dokunmayın! Fişi çekmek için kablodan tutmayın, her zaman "fişi" tutarak çekin.  
Çöp öğütücünüzde yalnızca gıda atıkları öğütünüz.
  - Kurulum, bakım, temizlik ve tamir işlemleri sırasında ürünün fişi prizden çekilmiş olmalıdır.
  - Kurulum ve tamir işlemlerini her zaman yetkili servise yaptırın. Yetkili olmayan kişiler tarafından yapılan işlemler nedeniyle doğabilecek zararlardan ithalatçı firma sorumlu tutulamaz. Yetkili servis dışında cihaza yapılacak tamir ve onarım, Terminator cihazınızın garanti kapsamı dışında kalmasına sebep olacaktır.

### 6 ÇOCUK GÜVENLİĞİ

- ⚠ Elektrikli ürünler çocuklar için tehlikelidir. Cihaz çalışırken çocukları makineden uzak tutunuz. Ürünle oynamalarına izin vermeyiniz. Mümkünse çocuklara cihazın çalıştırılmasını göstermeyiniz.
- ⚠ Cihazın çalıştığı ortamdan çıkarken, cihazı kapatmayı unutmayın!

## **7 MONTAJ ÖNCESİ YAPILMASI GEREKENLER**

Montaj için yetkili servis çağırılmadan önce !

- 1)Evyeniz kesinlikle tezgaha montaj edilmiş,musluk ve musluk bağlantılarının tümü yapılmış musluktan su akar vaziyete tüm hazırlıkların yapılmış olması gerekmektedir.
- 2) Cihazın bağlanacağı evyenin altında pis su gideri olmalıdır.
- 3)Evye dolabı altında topraklı elektrik prizi olmalıdır.

## **8 CİHAZIN MONTAJI İLE İLGİLİ GENEL BİLGİLER**

Çöp öğütme cihazları mutfakta bulunan evye deliğine takılır.Çöp öğütücü takılacak evyenin delik çapı 90 mm olmalıdır. Şayet evye deliğinizin delik çapı küçük ve evyeniz çelik ise yetkili servis tarafından evye deliği genişletilerek çöp öğütücüyü uygun normlara getirilebilir. Evyenizi değiştirmenize gerek yoktur.Evyenizin tek gözlü veya çift gözlü olması hiçbir sorun teşkil etmez. Çöp öğütücü kullanılmadığı zaman sifon vazifesi görür.Cihazın ücretsiz montajı için 444 9 040 nolu çağrı hizmetlerinden en yakın yetkili servis telefonlarını alabilir ve ayrıca ekte bulunan yetkili servis istasyonlarından yararlanabilirsiniz.

## **9 KULLANIM HATALARINI ÖNLEMEK İÇİN YAPILMASI GEREKENLER**

Terminator çöp öğütücüsünün içine tüm sebze,meyve,et ve balık atıkları,sulu ve susuz yemek atıkları çayın demi vb yemek öncesi ve sonrası mutfakta oluşan organik çöplerin tümü atılır. Terminator çöp öğütücüsünün içine metal,cam,kağıt,plastik,poşet,sigara izmariti ve sanayi atıkları kesinlikle atılmamalıdır.

Çöp öğütücü çöp kovası değildir. Cihazın içinde asla çöp biriktirmeyiniz.

Öncelikle suyu açınız ve ardından öğütücüyü çalıştırınız. Çöpleri tokmak yardımı ile cihazın içine itiniz.Cihazın içinde öğütme işlemi tamamı ile bitmeden asla cihazı kapatmayınız

## **10 CİHAZIN KULLANIMI**

- a) Suyu açınız,
- b)Cihazın çalıştırma butonuna basınız,
- c)Tüm gıda atıklarınızı tahta kaşık veya itici aparatla çöp öğütücünün giriş boğazına itiniz.
- d)Çöp öğütme işlemi bittiğinde cihazın sesi azalır, bu durumda önce cihazı sonra suyu kapatınız.



## **11 ENERJİ TASARRUFU İÇİN GEREKLİ BİLGİLER**

Ürünün az enerji tüketmesi için cihazı gereksiz yere çalıştırmayınız, ayrıca cihaz çalıştıktan sonra çöpleri cihazın içine atınız.Cihaz zorlanmadığı için az enerji tüketir.

## **12 MONTAJ A TİPİ PLASTİK BOĞAZ**

Cihazın montajı yapılırken parça isimleri ve numaraları cihazın parçalara ayrılmış şekli sayfa 14-15-16-17 belirtilmiştir.Lütfen cihazı monte ederken parça isimlerine ve numaralara dikkat ediniz.

Ayrıntılı bilgi için [www.copmak.com.tr](http://www.copmak.com.tr)

sitesinden cihazın monte şeklini video olarak izleyebilirsiniz. Cihazı kutusundan çıkarınız.Cihazın üzerinde bulunan parlak metalden yapılmış parçayı (kilitli bağlantı) sola doğru sonuna kadar çeviriniz. (Şekil 1A) Boğaz çemberinin makinadan ayrıldığını göreceksiniz. (Şekil 1B)

Cihazın içinde bulunan tüm montaj ekipmanlarını dışarı çıkarınız.Boğaz çemberinin üzerine büyük sıkılmış bir somun göreceksiniz,biz buna sıkma çemberi diyoruz. Bu parçayı sola doğru açarak gevşetiniz.(Şekil 1C)

Somunu gevşettiğinizde üzerine geçirilmiş iki adet lastik conta göreceksiniz. Şekil 1D Bu

contalardan birinci lastik contayı boğaz çemberinden çıkarın.

Diğer lastik conta boğaz üzerinde kalsın.Daha sonra boğaz çemberini evye deliğine

üstten geçirin.(Şekil 1E) Daha önce gevşetmiş olduğunuz büyük somunu (sıkma çemberi) sağa doğru çevirerek sonuna kadar sertçe sıkınız.

(Şekil 1F) Evye üstteki lastik conta ile alttaki conta arasında kalmalıdır.(Şekil 1G) Kilitli bağlantıyı kulaklıkları (U) şeklinde yukarı gelecek şekilde boğaz çemberine takınız.

(Şekil 1K) ve ardından kilitli bağlantı lastiğini kalın kısmı aşağıya gelecek şekilde boğaz çemberinin üzerindeki kanala

oturtunuz.(Şekil 1L) Çöp öğütücüyü yukarı kaldırarak kilitli bağlantı üzerindeki kanala denk getirerek sıkınız. (Şekil 1M)

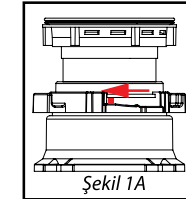
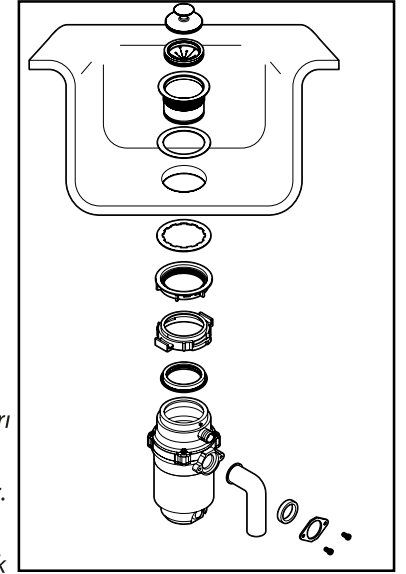

Şekil 1A

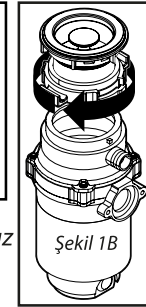

Şekil 1B

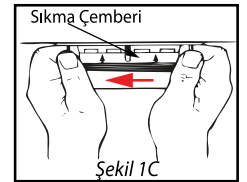

Şekil 1C

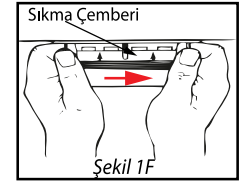

Şekil 1F

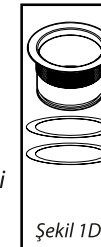

Şekil 1D

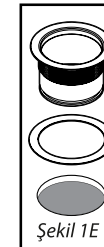

Şekil 1E

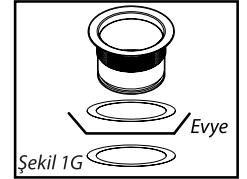

Şekil 1G

Evye

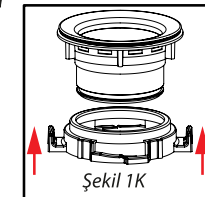

Şekil 1K

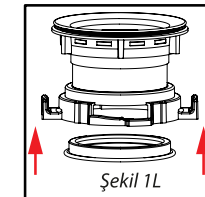

Şekil 1L

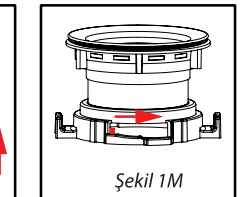

Şekil 1M

## 12 MONTAJ B TİPİ METAL MANDALLI BOĞAZ

Terminator markalı cihazlarda 2 farklı tip montaj kiti bulunmaktadır. Diğer montaj şekli şöyledir



Şekil 2A  
Cihazın boğaz kısmında bulunan mandalı açınız



Şekil 2B  
Kelepçeyi cihazın üzerinden çıkarınız



Şekil 2C  
Metal çöp giriş boğazını yukarı çekerek çıkarınız



Şekil 2D  
Anahtarını yardımıyla boğaz üzerinde bulunan civataları sökünüz



Şekil 2E  
Sökme işlemi bittiğinde metal boğaz, 2 adet conta ve 2 adet metal halka görünüşü



Şekil 2F  
Metal boğaz üzerine 1. lastik contayı takarak evye deliğine yerleştiriniz



Şekil 2G  
Diğer lastik contayı evyenin altından metal boğaza yerleştiriniz



Şekil 2H  
Boğaz üzerinden daha önce söktüğümüz metal kanallı halkayı ilk olarak ve ardından 3 civatalı metal halkayı boğazın üzerinde bulunan tırnaktan geçirerek her iki parçayı sırasıyla metal boğaza takınız.  
Şekil 2M



Şekil 2H  
Boğaz üzerinde bulunan çentikten geçirmiş olduğunuz kanallı halkayı ve 3 civatalı halkayı alyan anahtarını yardımıyla sıkınız



Şekil 2K  
Sıkma işlemi sona erdiğinde boğaz montaj parçalarının evyeye montajı tamamlanmıştır



Şekil 2L  
Mandallı kelepçeyi cihaz üzerine takınız



Şekil 2N  
Kule lastiği içindeki kanal çöp giriş boğazı üzerindeki dış kanala oturtulmalıdır



Şekil 2P  
Cihazı çöp giriş boğazına yerleştirdikten sonra mandalı iterek oturtulmalıdır



## 13 CİHAZIN PİS SU ÇIKIŞ BORUSU BAĞLANTISI

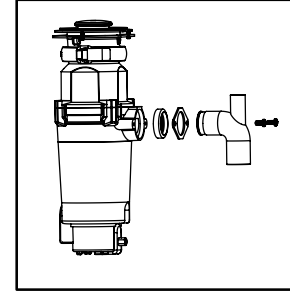

(Şekil 1N)

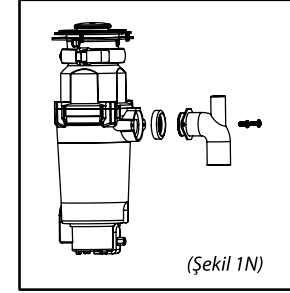

(Şekil 1P)

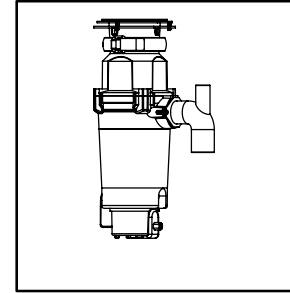
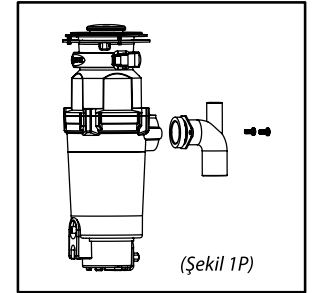

(Şekil 1T)

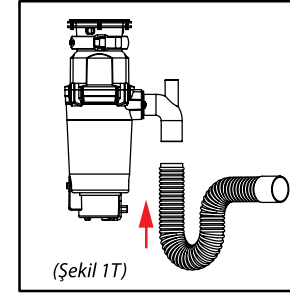

(Şekil 1U)

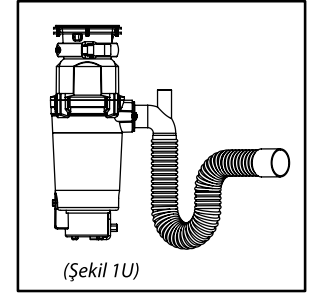

Cihazın evyeye montajı tamamlandıktan sonra çıkış borusunu bağlamak için öncelikle baklava biçiminde bulunan metal kelepçeyi gider borusuna geçirin.(Şekil 1N)-(Şekil 1R) Ardından çıkış borusu contasını çıkış borusuna takınız.(Şekil 1P)-(Şekil 1P)Bu contanın bir tarafı düz diğer tarafı koniktir. Konik kısım metal kelepçe tarafına dönük olmasına dikkat ediniz.(Şekil 1R)Çıkış borusunun makinaya monte edilecek tarafında uç kısmında bulunan çıkıntının lastik contanın içinde bulunan kanala iyice oturtulmasına dikkat ediniz.(Şekil 1S) Çıkış borusunu üzerinde contasıyla beraber çöp öğütücünün gövdesine vidalayınız. Vidalama esnasında vidaları karşılıklı sıkmanız gerekmektedir. Aksi halde kelepçe kasılacaktır. Çöp öğütücü kutusundan çıkan akordiyon çıkış borusunu ince olan tarafı çöp öğütücünün çıkış borusuna, kalın olan kısmı mutfakta bulunan pis su giderine sıkıca takınız. (Şekil 1T)(Şekil 1U)Cihaz kutusu içinde bulunan metal kelepçeyi cihaz tarafında bulunan akordiyon boru üzerine vidalayınız.

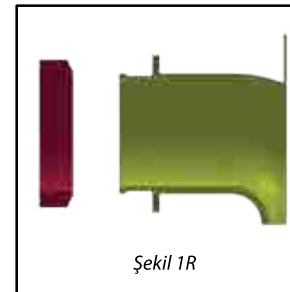

Şekil 1R

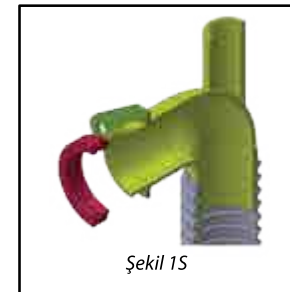

Şekil 1S

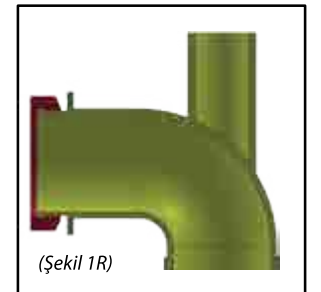

(Şekil 1R)

## 14 CİHAZIN ANAHTAR ELEKTRİK BAĞLANTISI

**Manuel Anahtarlı :** Cihazın mevcut kablosunda 3 renk kablo bulunmaktadır. Bunlar mavi pozitif kahverengi nötr ve sarı- yeşil toprak hattını makinanın yanında ücretsiz verilen montaj elemanlarından fişli kablo ile makinanın kablosunu birbirine eklememiz gerekmektedir. Kahve rengi ile kahverengini birbirine ekleyin ve sarı yeşil ile sarı yeşili ekleyin kalan mavi uçlarında montaj takımının içinden çıkan açma kapama anahtarına bağlayınız. \* Böylece cihazın elektrik bağlantısı yapılmış olacaktır.(Şekil 3A)

**Pnmatik Butonlu :** Pnmatik düğme sudan uzak cihaza maksimum 80 cm bir noktada konumlanmalı. Düğmenin montaj edilecek noktada 32 mm çapında delik açılmalı ve buton deliğe monte edilmelidir. Pnmatik butonun hortumunun bir ucu pnmatik butona diğer ucu cihaz üzerinde pnmatik hortum girişine monte edilmelidir. Tezgah delik açmaya müsait değil ise cihaz montaj kitinde bulunan pnmatik montaj sacı ile dolap içine monte edilebilir.

## 15 CİHAZIN PİS SU ÇIKIŞININ BAĞLANTISI

Cihaz kutusunun içinde bulunan gri sifon borusunun dar tarafını çöp öğütücüsünün çıkış borusuna takınız. Geniş olan kısımda mutfakta bulunan pis su borusuna sıkıca geçiriniz. Burada dikkat edilecek husus gri tahliye borusu takılırken kesinlikle U şeklinde monte edilmesidir. Gider borusunun U şeklinde monte edilmesindeki amaç U kısmında her zaman temiz su kalacağı için mutfağınızda bulunan gider borusundan dışardan gelecek muhtemel koku böcek ve kemirgenlerin içeri girmesini engelleyecektir. Gri boru sifon vazifesi görür. Cihazın kutusunun içinde bulunan metal kelepçeyi gri gider borusunu sabitlemek amacıyla ile cihazın çıkış borusu üzerine sıkınız.

Mutfaktaki pis su gideri kesinlikle makinanın çıkış borusu seviyesinden aşağıda olmalıdır. Gider seviyesi yüksek iken takılması halinde cihazın içinde su birikecektir öncelikle çöp öğütücü çöpleri rahat bir şekilde öğütemediği gibi cihaz içinde biriken sular keçelerden sızarak motorun yanmasına sebep olacaktır. Pis su gider yüksekliği seviyeniz şayet cihazın pis su gider seviyesinden yüksekte kalıyor ise cihazı kesinlikle monte etmeyiniz. Yetkili bir su tesisatçısı tarafından gider yükseklik seviyesi alt seviyeye düşürülmesi gereklidir. Çöp öğütücüler suyu bir pompa gibi bir üst seviyeye basmaz çöp öğütücüler su gideri akıntıyla çalışır

## 16 İNSAN VE ÇEVRE SAĞLIĞINA ZARARLI OLABİLECEK DURUMLAR

- Sert cisimleri cihaza atmayınız. Dışarı fırlatma riski vardır
- Kullanım dışı olmuş cihazınızı çöpe değil servis istasyonlarına çağrı bırakarak aldırınız.
- Cihazın sigortasını indirmeden cihaza elinizi sokmayınız.

\* Modele göre değişiklik gösterebilir

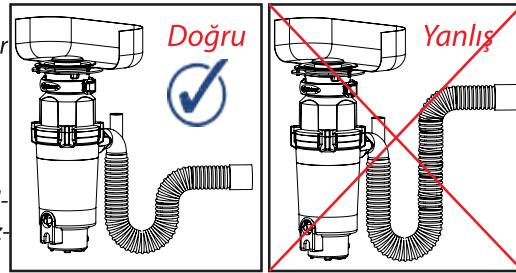
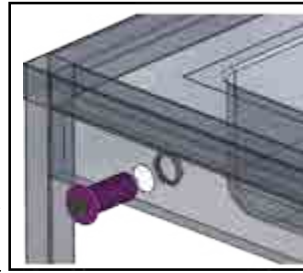
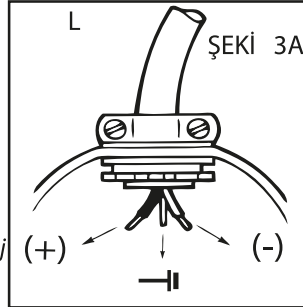

## 17 KULLANIM HATALARI

Cihazınızı asla susuz çalıştırmayınız. Kullanılan suyun ılık veya soğuk olmasına dikkat ediniz. Cihazınızın içinde asla çöp biriktirmeyin. Çöpünüzü daima suyu açıp cihazınızı çalıştırdıktan sonra atınız. Cihazınızı temizlemek için kesinlikle cihazınızın içine kezzap, tuz ruhu ve çamaşır suyu gibi kimyasal çözücüler dökmeyiniz. Cihazınıza plastik, kağıt, cam ve metal gibi sanayiye geri dönüşümsel atıklar atmayınız.

## 18 TÜKETİCİNİN KENDİ YAPABİLECEĞİ ONARIMLAR

Cihazınız çalışmıyor ise, cihazın içine atılmaması gereken sanayi atığı atılmış olabilir. Böyle bir durumda cihazı fişten çıkarınız, uzun bir çubuk yardımı ile cihazın içinde bulunan bıçakların bağlı olduğu diski sağa sola doğru çevirmeye çalışınız. Disk sağa sola rahat bir şekilde döndükten sonra emniyet termiğine basınız. (Şekil 4A-4B)



## 19 NAKLİYE SIRASINDA DİKKAT EDİLECEK HUSUSLAR

Ürünü taşıma sırasında sert darbelere karşı muhafaza ediniz. Ürün mknatıslı olduğu için manyetik ortamlara yaklaştırmayınız.

## 20 BAKIM ONARIMDA UYULMASI GEREKEN KURALLAR

Belirli periyotlarla limon, portakal ve mandalina gibi narenciye atıkları öğütünüz. Bu tür atıklar asit içerdiği için cihazı temizlediği gibi ayrıca mutfakta hoş bir koku sağlar. Seyahatlere gideceğiniz zaman veya cihazı uzun süre kullanmayacağınız durumlarda cihazı bol su ile çalıştırarak içinin temiz bırakılması gereklidir. Bu işlemin Çöpmak temizlik jeli ile yapılmasını tavsiye ederiz. Cihazın dış temizliği yumuşak nemli bir bezle yapılmalıdır. Cihazın onarımı yetkili servis tarafından yapılmalıdır. Ayrıca bakım ve onarım için servis fişi alınmalıdır. Karşılaştığınız sorunlarda 444 9 040 nolu müşteri hizmetlerinden teknik destek alabilirsiniz.

## 21 CİHAZINIZIN GARANTİ DIŞINDA KALDIĞI DURUMLAR

Çöp öğütme cihazlarının amacı mutfağınızda çıkan sebze, meyve, et ve balık gibi yemek öncesi ve yemek sonrası çıkan organik atıkları öğütmektir. Cihazın içine metal, plastik, cam gibi cihazın öğütemeyeceği atıklar atılması durumunda cihaz garanti kapsamı dışında kalır. Yetkili servis dışında cihaza yapılan montaj, yedek parça değişimi, tamirat ve tadilat gibi her türlü müdahalede cihaz garanti kapsamı dışında kalır.

## 22 TEKNİK ÖLÇÜLER

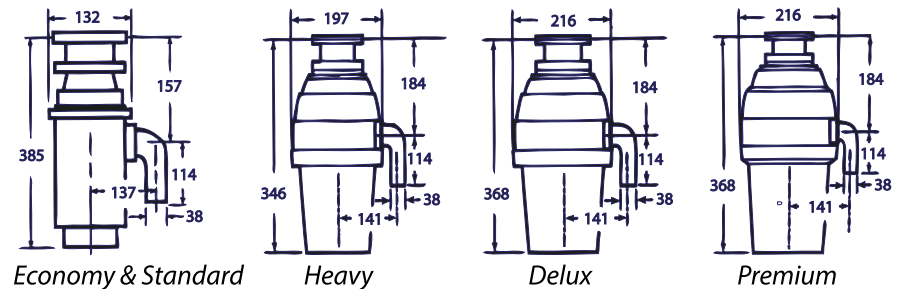

## 23 SÖKME

Söküme başlamadan önce suyu açınız ve cihaz içinde çöp bitinceye kadar çalıştırınız.

- Cihazın fişini çıkartınız,
- Pnomatik buton ve hortumunu sökünüz,
- Kilitli bağlantı parçasını sökerek cihazı çöp giriş boğazından ayırınız,
- Kilitli bağlantı parçası içindeki contayı çıkartarak kilitli bağlantıyı çöp giriş boğazından ayırınız,
- Sıkma çemberini sökerek evyeden çöp giriş boğazını çıkartınız,
- Evyeye deliğine uygun çöp mak sifon monte ederek evyeyi kullanılabilir şekle getiriniz...

## 24 SAKLAMA

Sökümü yapılan öğütücünüzü ve aksesuarlarını uygun ölçülerde koli içine yerleştiriniz ve koluyu kapatınız. Saklama yeri kemirgen, haşere ve neme karşı korunaklı olmalıdır.

## 25 EV, CAFE BAR TİPİ MODELLERİN ENERJİ BİLGİLERİ TABLOSU

Model	Watt	Devir	Voltaj Ac	Faz	Hz	Akım	Enerji Resim
Economy	0.460	2600	220-240 V	1Faz	50-60Hz	1 X 6Amp	0.049.300.00
Standard	0.460	2600	220-240 V	1Faz	50-60Hz	1 X 6Amp	0.049.301.00
Heavy	0.470	2600	220-240 V	1Faz	50-60Hz	1 X 6Amp	0.049.301.00
Delux	0.520	2700	220-240 V	1Faz	50-60Hz	1 X 10Amp	0.049.301.00
Premium	0.950	2800	220-240 V	1Faz	50-60Hz	1 X 10Amp	0.049.301.00

## 26 EV, CAFE BAR TİPİ MODELLERİN TESİSAT BİLGİLERİ TABLOSU

Model	Evyeye Delik Ölçüsü	Evyeye Ölçüsü	Dolap Ölçüsü	Tesisat Numarası	Barkod Numarası
Economy	Ø 90 mm	X	X	1	
Standard	Ø 90 mm	X	X	1	8680023311011
Heavy	Ø 90 mm	X	X	1	8680023311028
Delux	Ø 90 mm	X	X	1	8680023311035
Premium	Ø 90 mm	X	X	1	8680023311042

## 27 TESİSAT BİLGİLERİ AÇIKLAMASI

**TESİSAT 1** Pis Su Hattı: Çap 50-70-mm h 280 mm (Max). Enerji Hattı: 230V 50Hz 1~1N 1P  
16A 3 x 2,5 TTR Enerji Beslemeli Topraklı Priz h 40Temiz Su: Evyeye Bataryası Beslemeli.

## 28 ENERJİ ŞEMASI

Terminator Economy  
220-240V 50/60Hz

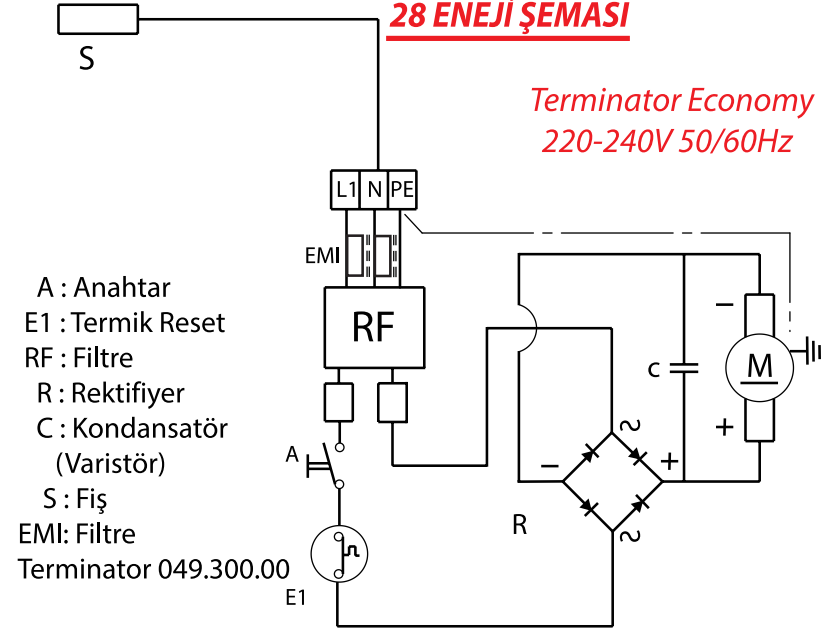

Terminator Standard, Heavy, Delux, Premium  
220-240V 50/60Hz

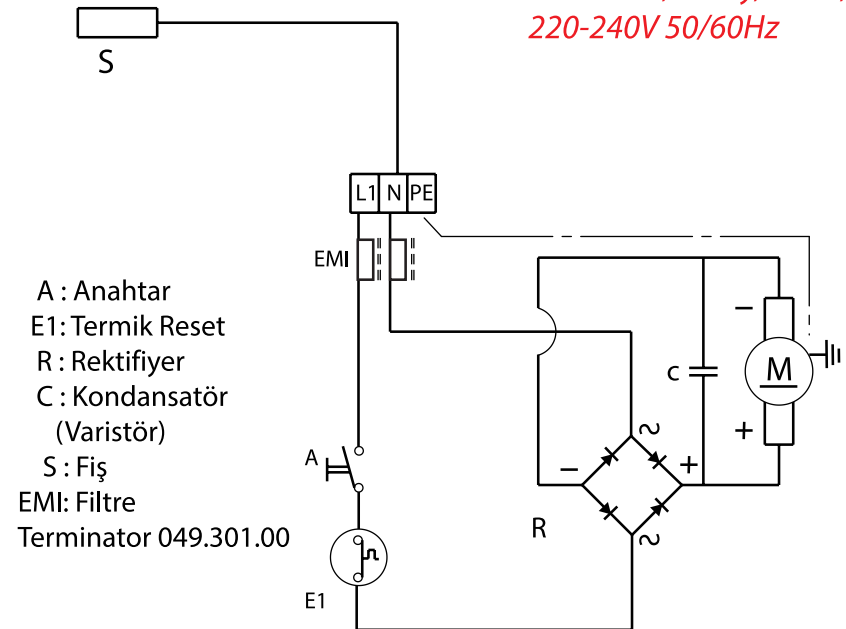

**Terminator Model  
Economy,Standard  
Yedek Parça Şeması**

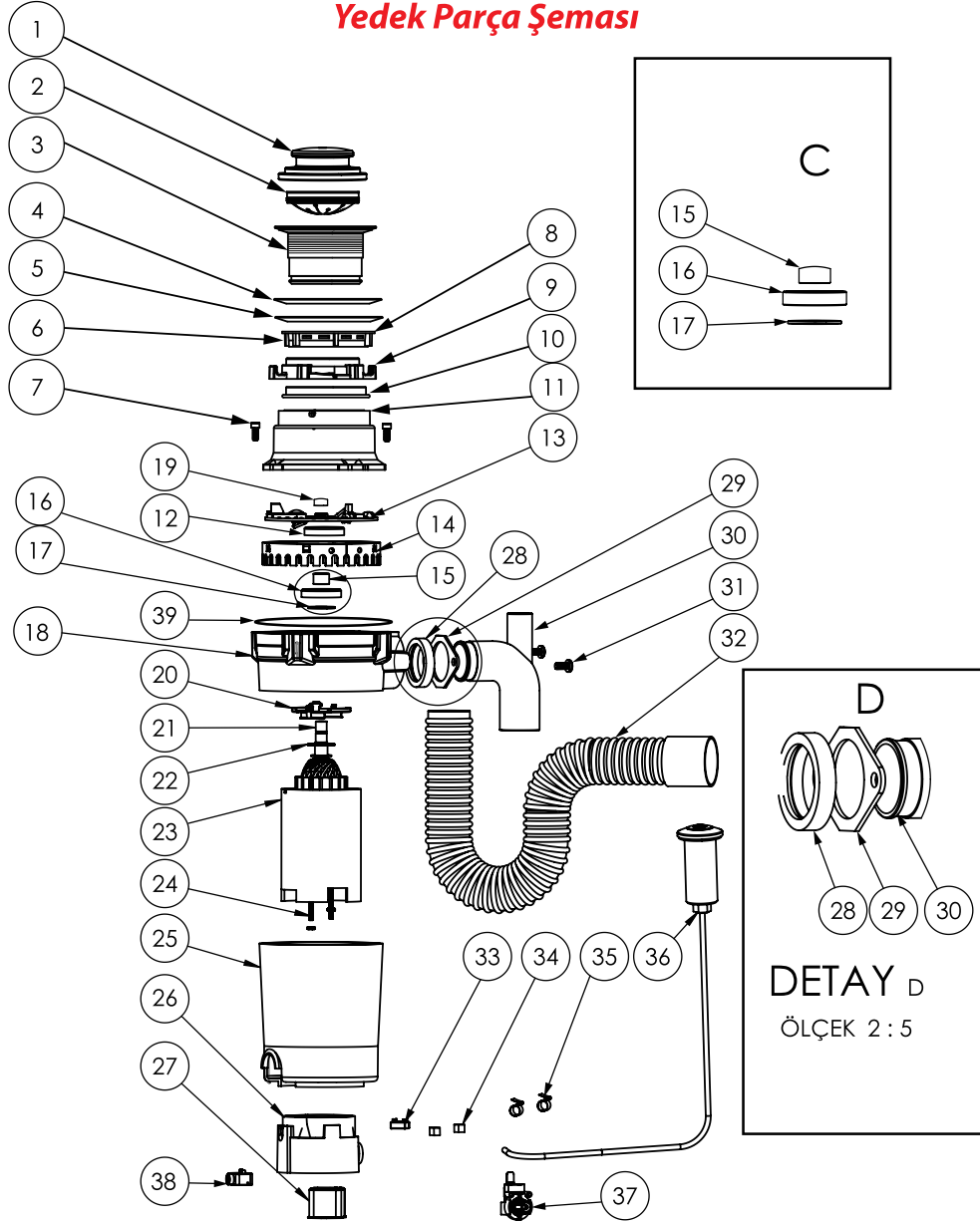

**Terminator Economy-Standard  
Yedek Parça Listesi**

RESİM NO	PARÇA NO	PARÇA ADI	ADET
1	8680023319000	KAPAK	1
2	8680023311059	SIÇRATMA LASTİĞİ EV TİPİ	1
3	8680023319017	BOĞAZ PLASTİK	1
4	8680023314036	BOĞAZ CONTASI (90 BOĞAZ) LASTİK	1
5	8680023313992	BOĞAZ CONTASI (90 BOĞAZ) FİBER	1
6	8680023319024	SIKMA ÇEMBERİ	1
7	8680023319031	KİLİTLİ BAĞLANTI	1
8	8680023319048	KİLİTLİ BAĞLANTI CONTASI	1
9	8680023319147	KULE ECONOMY-STANDARD	1
10	8680023319130	KULE BAĞLANTI ÇEVRE CİV. KABA DIŞ	4
11	8680023318140	MOTOR MİLİ KAPAĞI	1
12	8680023318089	İÇ BIÇAK ECONOMY-STANDARD	1
13	8680023318072	KEÇE KAPAĞI	1
14	8680023318096	DIŞ BIÇAK ECONOMY-STANDARD	2
15	8680023319086	BURÇ	1
16	8680023319079	KEÇE32	1
17	8680023318126	KEÇE ALT PULU	1
18	8680023318270	GÖVDE ORING ECONOMY-STANDARD	1
19	8680023318133	GÖVDE ECONOMY-STANDARD	1
20	8680023318157	TOPRAKLAMA SACI	1
21	8680023318164	ROTOR 1/2 HP ECONMY-STANDARD	1
22	8680023318171	ROTOR UST PULU	1
23	8680023318188	MOTOR(MIKNATIS) ECONOMY-STANDARD	1
24	8680023318195	SAPLAMA SOMUNU M4 ECONMY-STANDARD	2
25	8680023318201	ALT KOVAN KAPAĞI	1
26	8680023318218	KÖMÜR YATAĞI ECONOMY-STANDARD	1
27	8680023318225	MANYETİK FİLTRE (EMI)ECONY-STANDARD	1
28	8680023314364	ÇIKIŞ DİRSEK CONTASI	1
29	8680023314371	ÇIKIŞ DİRSEK KELEPÇESİ	2
30	8680023319055	ÇIKIŞ DİRSEĞİ DİŞLİ	1
31	8680023314388	ÇIKIŞ DİRSEĞİ CİVATASI	2
32	8680023314418	AKORDİYON GİDER BORU 50MM	1
33	8680023318232	DOĞRULTMA DİYOTU	1
34	8680023318249	KARBON KÖMÜR	2
35	8680023318256	KÖMÜR YAYI ECONOMY-STANDARD	1
36	8680023314609	PNOMATİK ANAHTAR BUTONU	1
37	8680023314746	PNOMATİK ANAHTAR SWİTCH	1
38	8680023318263	EMNİYET TERMİĞİ	1



**Terminator Çöp Öğütücü  
Heavy-Delux-Premium  
Yedek Parça Şeması**

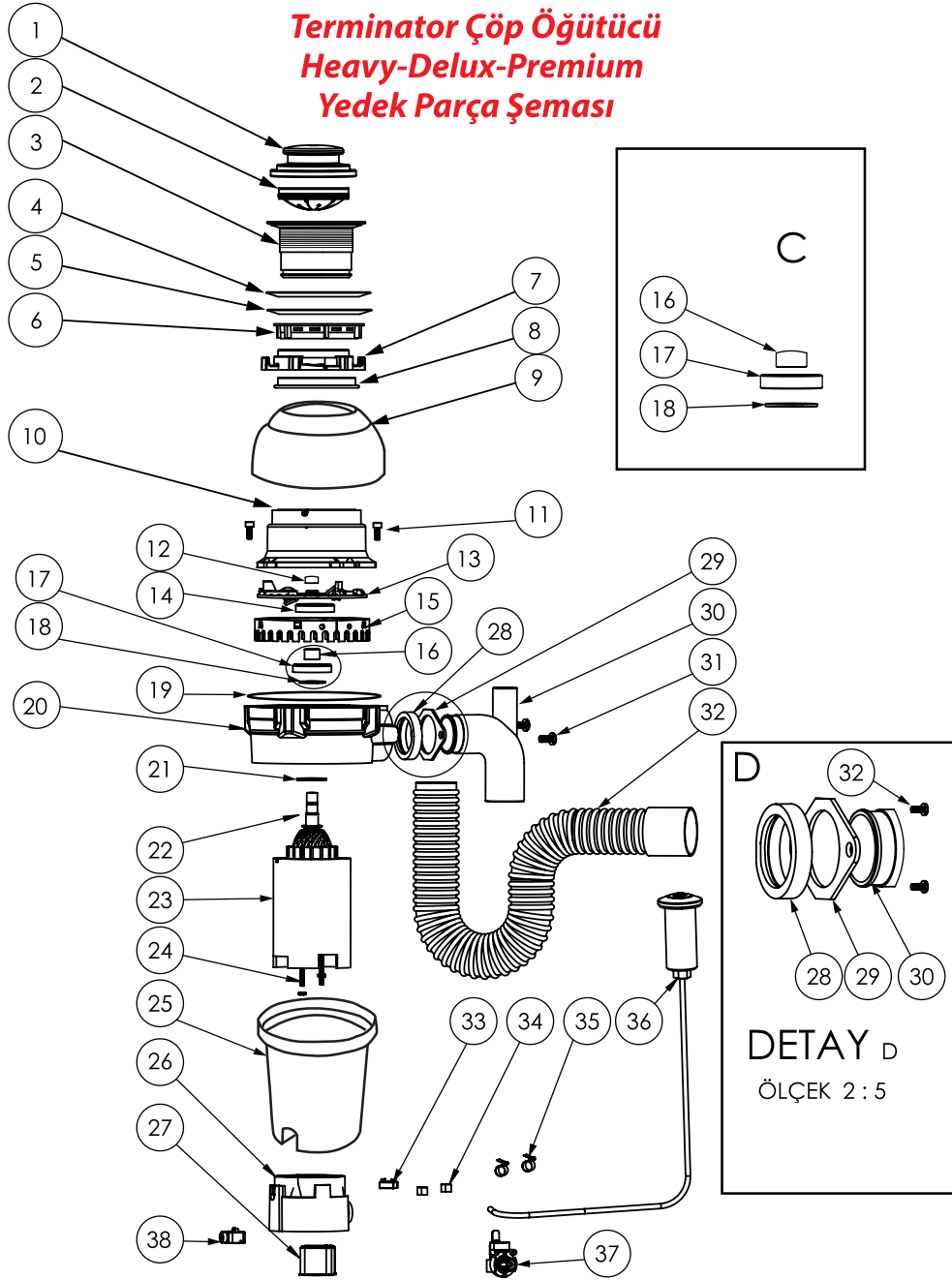

**Terminator Heavy,Delux,Premium  
Yedek Parça Listesi**

RESİM NO	PARÇA NO	PARÇA ADI	ADET
1	8680023319000	KAPAK	1
2	8680023311059	SIÇRATMA LASTİĞİ EV TİPİ	1
3	8680023319017	BOĞAZ PLASTİK	1
4	8680023314036	BOĞAZ CONTASI (90 BOĞAZ) LASTİK	1
5	8680023313992	BOĞAZ CONTASI (90 BOĞAZ) FİBER	1
6	8680023319024	SIKMA ÇEMBERİ	1
7	8680023319031	KİLİTLİ BAĞLANTI	1
8	8680023319048	KİLİTLİ BAĞLANTI CONTASI	1
9	8680023319208	ÜST KULE MUHAFAZA HEAVY	1
9	8680023319215	ÜST KULE MUHAFAZA DELUX	1
9	8680023319222	ÜST KULE MUHAFAZA PREMIUM	1
10	8680023319109	KULE HEAVY-DELUX-PREMIUM	1
11	8680023319130	KULE BAĞLANTI ÇEVRE ÇİV. KABA DİŞ	4
12	8680023318140	MOTOR MİLİ KAPAĞI	1
13	8680023319093	İÇ BİÇAK HEAVY-DELUX-PREMIUM	1
14	8680023318072	KEÇE KAPAĞI	1
15	8680023319062	DIŞ BİÇAK HEAVY-DELUX-PREMIUM	1
16	8680023319086	BURÇ	1
17	8680023319079	KEÇE32	1
18	8680023318126	KEÇE ALT PULU	1
19	8680023319239	GÖVDE ORING HEAVY-DELUX-PREMIUM	1
20	8680023319154	GÖVDE KOVAN HEAVY-DELUX-PREMIUM	1
21	8680023318171	ROTOR ÜST PULU	1
22	8680023318164	ROTOR 1/2 HP HEAVY	4
22	8680023319116	ROTOR 3/4 HP DELUX	1
22	8680023319123	ROTOR 1,1/4 HP PREMIUM	1
23	8680023318188	MOTOR(MIKNATIS) HEAVY	1
23	8680023319161	MOTOR (MIKNATIS) DELUX	1
23	8680023319178	MOTOR GÖVDE (MIKNATIS) PREMIUM	2
24	8680023319185	SAPLAMA SOMUNU M4	1
25	8680023319246	GÖVDE KOVASI HEAVY	1
25	8680023319253	GÖVDE KOVASI DELUX	1
25	8680023319260	GÖVDE KOVASI PREMIUM	1
26	8680023318218	KÖMÜR YATAĞI HEAVY-DELUX-PREMIUM	1
27	8680023318225	MANYETİK FİLTRE (EMI)HEAVY-DELUX-PR	1
28	8680023314364	ÇIKIŞ DİRSEK CONTASI	1
29	8680023314371	ÇIKIŞ DİRSEK KELEPÇESİ	1
30	8680023319055	ÇIKIŞ DİRSEĞİ DIŞLI	1
31	8680023314388	ÇIKIŞ DİRSEĞİ CİVATASI	2
32	8680023314418	AKORDİYON GİDER BORU 50MM	1
33	8680023318232	DOĞRULTMA DİYOTU	1
34	8680023318249	KARBON KÖMÜR	2
35	8680023318256	KÖMÜR YAYI 049-059-069-076-096	2
38	8680023318263	EMNİYET TERMİĞİ	1

# DECLARATION OF CONFİRMITY-UYGUNLUK BEYANI

## Owner of Declaration-Deklarasyon Sahibi

Çöpماك Teknolojik Mutfak Aletleri Sanayi ve Ticaret Limited Şirketi

İkitelli Org.San.Böl.Mutfakçılar San Sit.M5 Blok No:36 PK 34230 Başakşehir / İSTANBUL/TÜRKİYE

Tel: 444 9 040 www.copmak.com.tr e mail -info@copmak.com.tr

## Brand-Marka/Test Date /Test Tarihi/Test Copmany/Test Eden Firma

Terminator - 2024-03 March-18- İntertek Tet Hizmetleri

## Manufacturer- Üretici

Çöpماك Teknolojik Mutfak Aletleri Sanayi ve Ticaret Limited Şirketi

İkitelli Org.San.Böl.Mutfakçılar San Sit.M5 Blok No:36 PK 34230 Başakşehir / İSTANBUL/TÜRKİYE

Tel: 444 9 040 www.copmak.com.tr e mail -info@copmak.com.tr

## Product-Ürün

Home Type Food Waste Disposer-Ev Tipi Çöp Öğütme Makinası

## Type/Model-Tip Model

Terminator Standard 1/2 HP - Terminator Heavy 1/2 Hp

Terminator Delux 3/4 HP Terminator Premium 1,1/4 HP

## Base of attestation-Dayanağı

File Of Technical Documentation, Test Report Operating Manual

Teknik Dökümantasyon, Test Raporu ,Kullanma Kılavuzu

## Applied EMC Directives-EMC Uygulanan Standartlar

TS EN 55014-1:2021, EN IEC 55014-1:2021, CISPR 14-1:2020,

TS EN 55014-2:2021, EN IEC 55014-2:2021, CISPR 14-2:2020,

TS EN 61000-3-2:2019/A1:2021, EN 61000-3-2:2019/A1:2021,

IEC 61000-3-2:2018/AMD1:2020/AMD2:2024, TS EN 61000-3-3:2014/A1:2019/A2:2021,

EN 61000-3-3:2013/A1:2019/A2:2021, IEC 61000-3-3:2013/AMD1:2017/AMD2:2021

## Low Voltage Directives

List of Attachments (including a total number of pages in each attachment):,

Attachment I:- EN 60335-1:2012 + A11:2014 + A13:2017 + A1:2019 + A14:2019 + A2:2019  
+ A15:2021 EN 62233:2008 (16 Pages)

Attachment II:- EN 60335-2-16:2003 + A1:2008EN 60335-1:2002 + A1:2004 + A11:2004 +  
A12:2006 + A2:2006 + A13:2008EN 50366:2003 + A1:2006 (9 Pages)

Attachment III:- SASO GSO IEC 60335-1:2016 (2 Pages)

Attachment IV:- Photo documentation (6 Pages)

Summary of testing: The EUT is in compliance with the requirements of the applied standards  
within this test report. Tests performed (name of test and test clause):

- IEC 60335-1:2010+AMD1:2013+AMD2:2016- IEC 60335-2-16:2022

- EN 60335-1:2012 + A11:2014 + A13:2017 + A1:2019 + A14:2019 + A2:2019 + A15:2021

- EN 60335-2-16:2003 + A1:2008- EN 62233:2008 + AC:2008- EN 50366:2003 + A1:2006

Saudi Arabia- SASO GSO IEC 60335-1:2016

We are ÇÖPMAK TEKNOLOJİK MUTFAK ALETLERİ SAN.TİC.LTD. ŞTİ. as mentioned above

Our products are European Community Regulations 2014/35/EU LVD Directive dated 17 May 2006,

2014/35/EC Low Voltage dated 26 February 2014Regulation, 2014/30/EC Electromagnetic Compatibility  
Directive dated 26 February 2014 We declare that it is suitable.

Biz ÇÖPMAK TEKNOLOJİK MUTFAK ALETLERİ SAN.TİC.LTD. ŞTİ. olarak yukarıda belirtilen

ürünlerimizin Avrupa Topluluğu Yönetmelikleri 17 Mayıs 2006 tarihli 2014/35/ EU LVD Direktifi,

26 şubat 2014 tarihli 2014/35/AT Alçak Gerilim Yönetmeliği, 26 şubat 2014 Tarihli 2014/30/AT

Elektromanyetik Uyumluluk Yönetmeliği'ne göre uygun olduğunu beyan ederiz.

İstanbul, Turkey

Date: 2024-06-06

Copmany

**TERMİNATOR  
TEKNİK  
ÖZELLİKLERİ**



*Economy*



*Standard*



*Heavy*



*Delux*



*Premium*

<i>Kullanım yeri</i>	<i>Ev</i>	<i>Ev</i>	<i>Villa</i>	<i>Cafe/Bar</i>	<i>Bulaşıkhanne Deniz Araçları</i>
<i>Kişi kapasitesi</i>	<i>0-20 kişi</i>	<i>0-25 kişi</i>	<i>0-30 kişi</i>	<i>0-40 kişi</i>	<i>0-50 kişi</i>
<i>Öğütme kapasitesi</i>	<i>Saatte 10/15 kg</i>	<i>Saatte 10/20 kg</i>	<i>Saatte 20/30 kg</i>	<i>Saatte 30/50 kg</i>	<i>Saatte 50 kg</i>
<i>Motor Gücü</i>	<i>1/2 Hp</i>	<i>1/2 Hp</i>	<i>1/2 Hp</i>	<i>3/4 Hp</i>	<i>1,1/4 Hp</i>
<i>Dk./Dew</i>	<i>2600</i>	<i>2600</i>	<i>2600</i>	<i>2700</i>	<i>2800</i>
<i>Voltaj</i>	<i>220 V.50/60 Hz</i>	<i>220 V.50/60 Hz</i>	<i>220 V.50/60 Hz</i>	<i>220 V.50/60 Hz</i>	<i>220 V.50/60 Hz</i>
<i>Çektiği Akım</i>	<i>2.5 Amp</i>	<i>2.5 Amp</i>	<i>2,5 Amp</i>	<i>3 Amp</i>	<i>4 Amp</i>
<i>Enerji tüketimi</i>	<i>375 Watt</i>	<i>375 Watt</i>	<i>375 Watt</i>	<i>560 Watt</i>	<i>950 Watt</i>
<i>Ses izolasyonu</i>	<i>Sessiz</i>	<i>Sessiz</i>	<i>Ultra sessiz</i>	<i>Ultra sessiz</i>	<i>Ultra sessiz</i>
<i>Anti Mikrobial (Bio Shell)</i>	<i>Var</i>	<i>Var</i>	<i>Var</i>	<i>Var</i>	<i>Var</i>
<i>Emniyet termiği</i>	<i>Var</i>	<i>Var</i>	<i>Var</i>	<i>Var</i>	<i>Var</i>
<i>Mıknatıs koruma</i>	<i>Opsiyonel</i>	<i>Opsiyonel</i>	<i>Var</i>	<i>Var</i>	<i>Var</i>
<i>304 Kalite Paslanmaz Disk&amp; Bıçak</i>	<i>Var</i>	<i>Var</i>	<i>Var</i>	<i>Var</i>	<i>Var</i>
<i>Pnomatik Düğme</i>	<i>Yok</i>	<i>Var</i>	<i>Var</i>	<i>Var</i>	<i>Var</i>
<i>Ağırlık</i>	<i>3.960 kg</i>	<i>4.00 kg</i>	<i>4.750 kg</i>	<i>4,900 kg</i>	<i>6.100 kg</i>
<i>Garanti süresi</i>	<i>2 Yıl</i>	<i>2 Yıl</i>	<i>5 Yıl</i>	<i>2 Yıl</i>	<i>3 Yıl</i>

**İthalatçı Firma**

**Çöpmak Teknolojik Mutfak Aletleri Sanayi ve Ticaret Limited Şirketi**  
**İkitelli Organize Sanayi Bölgesi Mutfakçılar Sanayi Sitesi M5 Blok No 36**  
**Pk 34490 Başakşehir/İstanbul/Türkiye**

**Tel + 90 212 644 40 00 Gsm +90 533 206 79 96 Fax + 90 212 554 82 37**



**444 9 040**

[www.copmak.com.tr](http://www.copmak.com.tr)

[info@copmak.com.tr](mailto:info@copmak.com.tr)



**+ 90 533 206 79 96**

