



**ÇÖPMAK®**  
Çöp Öğütücüleri



**049 Economy, 059 Plus, 059 Plus Marine,  
069 Gurme, 076 Chef, 096 Profesyonel,  
096 Profesyonel Marine Serisi Kullanım Kılavuzu**



  
**MARPOL**  
Annex 73/78



**444 9 040**

[www.copmak.com.tr](http://www.copmak.com.tr)

[info@copmak.com.tr](mailto:info@copmak.com.tr)



+ 90 533 206 79 96



# **1 LÜTFEN KULLANIMA BAŞLAMADAN KILAVUZU OKUYUNUZ !!!**

Değerli müşterimiz,

Bu kılavuzu okumanız güvenlik tedbirleri almanızı ve Çöpماك gıda atığı öğütücüsünü en yüksek performansla yıllarca sorunsuz biçimde kullanmanızı sağlar. Hassasiyetle üretilmiş ve üretimin her safhasında, titiz kalite kontrol işlemlerinden geçirilmiş olan Çöpماك 'ların size en iyi verimi sunmasını istiyoruz.

Bunun için, bu kılavuzun tamamını, Çöpماك 'ı kullanmaya başlamadan önce dikkatle okumanızı ve ileride bir sorunla karşılaşmanız durumunda bir başvuru kaynağı olarak saklamanızı rica ediyoruz.

Bu ürün organik atıkların su ile birlikte öğütülerek bertaraf edilip pis su devresinden kanalizasyona gönderilmesini sağlar. Mutfaklarda; yemek öncesi ve yemek sonrası çıkan meyve, sebze, et, tavuk ve balık atıkları ile küçük hayvan kemiklerini meyve sebze yaprakları vb organik atıkları bertaraf etmek için tasarlanmıştır.

Bu kullanma kılavuzu...

ÇÖPMAK 049 Economy, 059 Plus,059 Plus Marine,069 Gurme,076 Chef,096 Profesyonel, 096 Profesyonel Marine modelleri için hazırlanmıştır ve sadece bu modeller için geçerlidir. Eğer farklı bir model kullanıyorsanız ilgili modelin kullanma kılavuzuna ÇÖPMAK 'tan veya ÇÖPMAK resmi internet sitesi [www.copmak.com.tr](http://www.copmak.com.tr) den ulaşabilirsiniz. Bu kullanma kılavuzunu...

Çöpماك 'ı güvenli ve verimli bir şekilde kullanmanıza yardımcı olacaktır. Çöpماك 'ı çalıştırmadan önce kullanma kılavuzunu kesinlikle okuyunuz. Özellikle güvenlikle ilgili bilgilere uyunuz.

Daha sonra ihtiyacınız olabileceği için kullanma kılavuzunu kolay ulaşabileceğiniz bir yerde saklayınız. Çöpماك 'la birlikte ilave olarak verilen diğer belgeleri de okuyunuz. Bu kullanma kılavuzunun başka modeller içinde geçerli olabileceğini unutmayın. Modeller arasındaki farklar kılavuzda \* işareti ile vurgulanmıştır.

Semboller ve açıklamalar

Kullanma kılavuzunda şu semboller yer almıştır:

Can ve mal güvenliği açısından tehlikeli durumlara karşı uyarı.



Elektrik çarpmalarına karşı uyarı.



Çöp öğütme makinesi "Çöpماك" çevreye saygılı tesislerde doğaya zarar vermeden üretilmiştir.

## **2 İÇİNDEKİLER**

Ürünün Genel Tanımı Kullanım Kılavuzunun Tanımı-----	2
İçindekiler-----	3
Kullanım Amacı-----	4
Güvenlik Uyarıları, Genel Güvenlik, Çocuk Güvenliği-----	5
Montaj Öncesi Yapılması Gerekenler, Cihazın Montajı ile İlgili Genel Bilgiler	
Kullanım Hatalarını Önlemek İçin Yapılması Gerekenler, Cihazın Kullanımı-----	6
Montaj A Tipi Plastik Boğaz-----	7
Montaj B Tipi Çelik Boğaz-----	8
Cihazın Pis Su Çıkış Borusu Bağlantısı-----	9
Cihazın Elektrik Bağlantısı,Tahliye Borusu Bağlantısı,İnsan ve Çevre Sağlığı-----	10
Kullanım Hataları,Tüketicinin Kendi Yapabileceği Onarımlar, Nakliye Sırasında Dikkat Edilecek Hususlar, Bakım Onarımda Dikkat Edilecek Hususlar, Cihazın Garanti Dışında Kaldığı Durumlar, Teknik Ölçüler-----	11
Sökme,Saklama,Ev, Cafe, Bar Tipi Modellerin Enerji Bilgileri Tablosu, Ev, Cafe, Bar Tipi Modellerin Tesisat Bilgileri Tablosu,Tesisat Bilgiler Açıklaması-----	12
Enerji Şeması-----	13
049-059 Yedek Parça Şeması-----	14
049-059 Yedek Parça Listesi-----	15
069,076,096 Yedek Parça Şeması-----	16
069,076,096 Yedek Parça Listesi-----	17

Notlar :

### 3 KULLANIM AMACI

Çöpmak mutfakta yemek öncesi ve yemek sonrası ortaya çıkan organik gıda atıkları öğütme üzere tasarlanmıştır.

Amaç mutfakta yemek öncesi ve yemek sonrası ortaya çıkan sebze, meyve, et ve balık atıklarını çayın posası gibi akıp kokacak sulu susuz tüm yemek gıda atıklarını ve narenciye kabukları gibi kısıacası mutfağınızda çıkan organik çöpün % 93' ünü öğütme toz şekline getirip pis su gider borusundan kanalizasyona göndermektedir.

Çöp öğütücü kullanılan mutfaklarda bekleyen çöp olmadığı için sinek, böcek ve kötü bir koku asla olmaz. Geriye kalan % 7' lik kısım ise geri dönüşümsel sanayi atığıdır. Cam, plastik, metal, naylon, kağıt ve kağıt mamulleri gibi sanayiye geri kazandırılabilir. Geri dönüşümsel sanayi atıklarını çöp öğütücü öğütmez.

Çöp öğütücü sayesinde çöp depolama sorununuz olmadığı gibi bekleyen çöplerin etrafa yaydığı kötü koku, bakteri, sinek, böcek ve kemirgenler gibi tüm rahatsızlık verici ve sağlığınıza zarar verecek mikroplardan kurtulmuş olacaksınız. Bu cihaz sayesinde evye deliğiniz hiçbir zaman tıkanmadığı gibi sizi hijyenik bir mutfağa kavuşturacaktır.

- 1) Çöpü biriktirmek, depolamak ve nakil etmek zaman iş gücü ve maddi kayıptır.
- 2) Bekleyen çöplerin oluşturduğu böcek ve kemirgenleri yok etmek iş gücü ve maddi kayıptır,
- 3) Çöpleri depolamak için kullanılan çöp poşeti ve benzeri kaplar maddi kayıptır,
- 4) Mutfağınızı devamlı hijyen tutmak iş gücü ve maddi kayıptır,  
Bu cihaz kullanım amacının dışında deney ve farklı amaçlar için kullanılmaz.  
Bu cihaz içine canlı hayvan atılamaz.

Üretici, hatalı kullanım veya taşıma nedeniyle oluşan herhangi bir zarardan dolayı sorumluluk kabul etmez.

Satın almış olduğunuz Çöpmak için kullanım ömrü 10 yıldır.

Gümrük ve Ticaret Bakanlığı tarafından üretici firma üretmiş olduğu Çöpmak markalı çöp öğütücülerin 10 yıl süre ile yedek parçaları bulundurma zorunluluğu bulunmaktadır.



### 4 GÜVENLİK UYARILARI

Bu bölümde, yaralanma ve maddi hasar tehlikelerini önlemeye yardımcı olacak güvenlik talimatları yer almaktadır. Bu talimatlara uyulmaması halinde her türlü garanti geçersiz kalacaktır. Yanlış kullanımdan dolayı oluşabilecek maddi ve manevi zararlardan üretici firma sorumlu tutulamaz.

### 5 GENEL GÜVENLİK

- ⚠ Çöpmak çöp öğütücüsünün içine cihaz çalışır ve çalışmıyorken kesinlikle elinizi sokmayınız ve çöp öğütme makinasında öğütme mutlaka çöp itici tokmak yardımı ile yapılacaktır! çöp itici kullanmamanız halinde yaralanma tehlikesi var ! Elinizde kullanabileceğiniz bir tokmağa sahip değilseniz [www.copmak.com.tr](http://www.copmak.com.tr) sitesinden satın alabilirsiniz.
- ⚠ Çöpmak yanlarında güvenliklerinden sorumlu olacak veya onlara ürünün kullanımıyla ilgili gerekli talimatları verecek bir kişi bulunmadığı sürece, fiziksel, duyuusal veya zihinsel yeteneklerinde yetersizlik bulunan veya bilgisiz ya da deneyimsiz olan kişiler (çocuklar dahil) tarafından kullanılmalıdır.
- ⚠ Çöpmak'ın elektrik kablosu / fişi hasar görmüşse Çöpmak'ı çalıştırmayın. Yetkili servisi arayınız. Çöpmak'ın kurulacağı bölüme yetkili ve ehliyetli teknik personel tarafından Çöpmak modelinize uyumlu toprak hattına bağlı sigorta ve priz bağlatınız. Çöpmak markalı cihazların akım güçleri sayfa 12'de ki enerji bilgileri tablosundaki sigorta akım tablosunda belirtilmiştir
- ⚠ Çöpmak arızalı ise yetkili servis tarafından bakım ve onarımı yapılmadan çalıştırmayınız ! Elektrik çarpması ve yaralanma tehlikesi vardır!
- ⚠ Çöpmak, elektrik kesilip geldiğinde çalışmaya devam edecek şekilde tasarlanmıştır. Elektrik kesildiğinde durdurma butonuna basarak Çöpmak 'ın ani ve gereksiz çalışmasını önleyiniz.
- ⚠ Çöpmak, "kullanım kılavuzundaki sayfa 12'de bulunan Enerji bilgileri "tablosundaki değerlere bir sigorta tarafından korunan topraklı bir prize bağlayın. Yetkili ve ehliyetli bir elektrikçi tarafından topraklama hattını mevcut enerji tesisatına bağlatmayı ihmal etmeyiniz.
- ⚠ Çöpmak'ın; yerel yönetmeliklere uygun topraklama yapılmadan kullanılması halinde ortaya çıkacak maddi ve manevi zararlardan firmamız sorumlu olmayacaktır.
- ⚠ Çöpmak'ın gider hortumu ve PVC gider boruları güvenli bir şekilde normlara uygun sabitlenmiş ve hasarsız durumda olmalıdır. Aksi durumda su kaçağı riski vardır.
- ⚠ Çöpmak'ın üzerine su püskürtmek veya su dökerek kesinlikle yıkamayın! Elektrik kaza tehlikesi ve (Elektrik çarpması ) yaralanma riski vardır.
- ⚠ Fişe ıslak ellerle kesinlikle dokunmayın! Fişi çekmek için kablodan tutmayın, her zaman "fişi" tutarak çekin.  
Çöpmak'ta yalnızca gıda atıkları öğütünüz.  
• Kurulum, bakım, temizlik ve tamir işlemleri sırasında ürünün fişi prizden çekilmiş olmalıdır.  
• Kurulum ve tamir işlemlerini her zaman yetkili servise yaptırınız. Yetkili olmayan kişiler tarafından yapılan işlemler nedeniyle doğabilecek zararlardan üretici firma sorumlu tutulamaz. Yetkili servis dışında cihaza yapılacak tamir ve onarım, Çöpmak cihazınızın garanti kapsamı dışında kalmasına sebep olacaktır.

### 6 ÇOCUK GÜVENLİĞİ

- ⚠ Elektrikli ürünler çocuklar için tehlikelidir. Cihaz çalışırken çocukları makineden uzak tutunuz. Ürünle oynamalarına izin vermeyiniz. Mümkünse çocuklara cihazın çalıştırılmasını göstermeyiniz
- ⚠ Cihazın çalıştığı ortamdan çıkarken, cihazı kapatmayı unutmayın !

## 7 MONTAJ ÖNCESİ YAPILMASI GEREKENLER

Montaj için yetkili servis çağırılmadan önce !

- 1)Evye'nin kesinlikle tezgaha montaj edilmiş, musluk ve musluk bağlantılarının tümü yapılmış musluktan su akar vaziyete montaj öncesi tüm hazırlıkların yapılmış olması gerekmektedir.
- 2) Cihazın bağlanacağı evyenin altında pis su gideri olmalıdır.
- 3)Evye dolabı altında topraklı elektrik prizi olmalıdır.

## 8 CİHAZIN MONTAJI İLE İLGİLİ GENEL BİLGİLER

Çöp öğütme cihazları mutfakta bulunan evye deliğine takılır.Çöp öğütücü takılacak evyenin delik çapı 90 mm olmalıdır. Şayet evye deliğinin delik çapı küçük ve evyenin çelik ise yetkili servis tarafından evye deliği genişletilerek çöp öğütücüye uygun normlara getirebilir. Evyenizi değiştirmenize gerek yoktur.Evyenin tek gözlü veya çift gözlü olması hiçbir sorun teşkil etmez. Çöp öğütücü kullanılmadığı zaman sifon vazifesi görür.Cihazın ücretsiz montajı için 444 9 040 nolu çağrı hizmetlerinden en yakın yetkili servis telefonlarını alabilir ve ayrıca ekte bulunan yetkili servis istasyonlarından yararlanabilirsiniz.

## 9 KULLANIM HATALARINI ÖNLEMEK İÇİN YAPILMASI GEREKENLER

Çöpmak çöp öğütücüsünün içine tüm sebze,meyve,et ve balık atıkları,sulu ve susuz yemek atıkları çayın demi vb yemek öncesi ve sonrası mutfakta oluşan organik çöplerin tümü atılır. Çöpmak çöp öğütücüsünün içine metal,cam,kağıt,plastik,poşet,sigara izmariti ve sanayi atıkları kesinlikle atılmamalıdır. Çöp öğütücü çöp kovası değildir. Cihazın içinde asla çöp biriktirmeyiniz. Öncelikle suyu açınız ve ardından öğütücüyü çalıştırınız. Çöpleri tokmak yardımı ile cihazın içine itiniz. Cihazın içinde öğütme işlemi tamamı ile bitmeden asla cihazı kapatmayınız

## 10 CİHAZIN KULLANIMI

- a) Suyu Açınız
- b)Cihazın çalıştırma butonuna basınız.
- c)Tüm gıda atıklarınızı tahta kaşık veya itici aparatla çöp öğütücünün giriş boğazına itiniz
- d)Çöp öğütme işlemi bittiğinde cihazın sesi azalır,bu durumda önce cihazı sonra suyu kapatınız.



## 11 ENERJİ TASARRUFU İÇİN GEREKLİ BİLGİLER

Ürünün az enerji tüketmesi için cihazı gereksiz yere çalıştırmayınız ayrıca cihaz çalıştıktan sonra çöpleri cihazın içine atınız.Cihaz zorlanmadığı için daha az enerji ve su tüketir.

## 12 MONTAJ A TİPİ PLASTİK BOĞAZ

Cihazın montajı yapılırken parça isimleri ve numaraları cihazın parçalara ayrılmış şekli sayfa 14-15-16-17 belirtilmiştir.Lütfen cihazı monte ederken parça isimlerine ve numaralara dikkat ediniz.

Ayrıntılı bilgi için [www.copmak.com.tr](http://www.copmak.com.tr) sitesinden cihazın monte şeklini video olarak izleyebilirsiniz. Cihazı kutusundan çıkarınız.Cihazın üzerinde bulunan parlak metalden yapılmış parçayı (kilitli bağlantı) sola doğru sonuna kadar çeviriniz. (Şekil 1A) Boğaz çemberinin makinadan ayrıldığını göreceksiniz. (Şekil 1B)

Cihazın içinde bulunan tüm montaj ekipmanlarını dışarı çıkarınız.Boğaz çemberinin üzerine büyük sıkılmış bir somun göreceksiniz biz buna sıkma çemberi diyoruz. Bu parçayı sola doğru açarak gevşetiniz.(Şekil 1C) Somunu gevşettiğinizde üzerine geçirilmiş iki adet lastik

conta göreceksiniz. Şekil 1D Bu contalardan birinci lastik contayı boğaz çemberinden çıkarın.Diğer lastik conta boğaz üzerinde kalsın.Daha sonra boğaz çemberini evye deliğine üstten geçirin (Şekil 1E) daha önce gevşetmiş olduğunuz büyük somunu (sıkma çemberi) sağa doğru çevirerek sonuna kadar sertçe sıkınız

(Şekil 1F) Evye,üstteki lastik conta ile alttaki lastik conta arasında(2 lastik conta) arasında kalmalıdır.(Şekil 1G) Kilitli bağlantıyı kulaklıkları (U) şeklinde yukarı gelecek şekilde boğaz çemberine takınız (Şekil 1K) ve ardından kilitli bağlantı lastiğini kalın kısmı aşağıya gelecek şekilde boğaz çemberinin üzerindeki kanala oturtunuz.(Şekil 1L) Çöp öğütücüyü yukarı kaldırarak kilitli bağlantı üzerindeki kanala denk getirerek sıkınız. (Şekil 1M)

(Şekil 1G) Evye

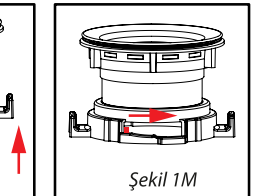
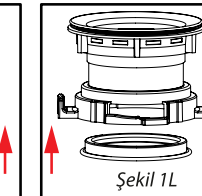
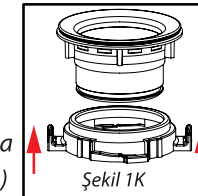
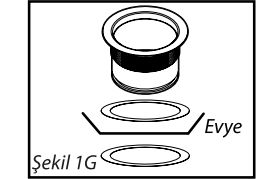
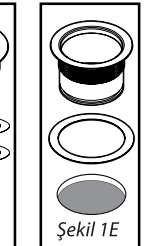
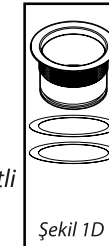
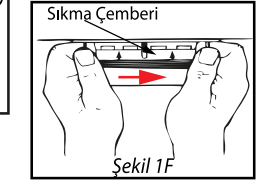
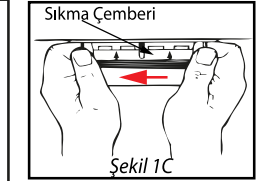
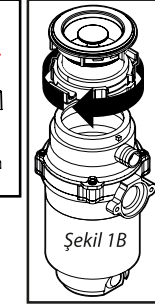
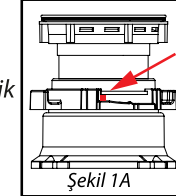
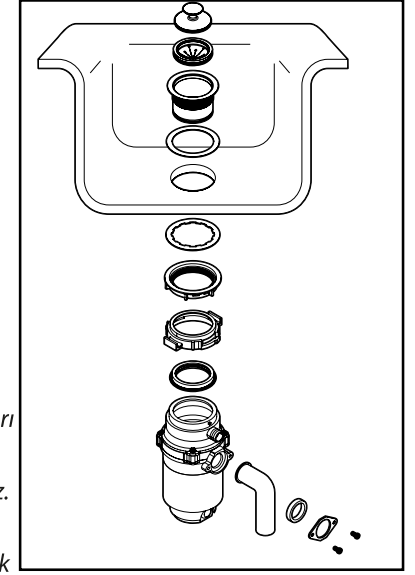



## 12 MONTAJ B TİPİ METAL MANDALLI BOĞAZ

Çöpmak markalı cihazlarda 2 farklı tip montaj kiti bulunmaktadır. Diğer montaj şekli şöyledir;



Şekil 2A  
Cihazın boğaz kısmında bulunan mandalı açınız



Şekil 2B  
Keleçmeyi cihazın üzerinden çıkarınız



Şekil 2C  
Metal çöp giriş boğazını yukarı çekerek çıkarınız



Şekil 2D  
Anahtar yardımıyla boğaz üzerinde bulunan civataları sökünüz

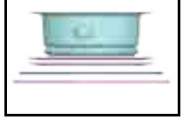

Şekil 2E

Sökme işlemi bittiginde metal boğaz, 2 adet conta ve 2 adet metal halka görünüşü



Şekil 2F

Metal boğaz üzerine 1. lastik contayı takarak evye deliğine yerleştiriniz



Şekil 2G

Diğer lastik contayı evyenin altından metal boğaza yerleştiriniz



Boğaz üzerinden daha önce söktüğümüz metal kanallı halkayı ilk olarak ve ardından 3 civatalı metal halkayı boğazın üzerinde bulunan tırnaktan geçirerek her iki parçayı sırasıyla metal boğaza takınız.  
Şekil 2M



Şekil 2H

Boğaz üzerinde bulunan çentikten geçirmiş olduğunuz kanallı halkayı ve 3 civatalı halkayı alyan anahtar yardımıyla sıkınız



Şekil 2K

Sıkma işlemi sona erdiğinde boğaz montaj parçalarının evyeye montajı tamamlanmıştır



Şekil 2L

Mandallı keleçmeyi cihaz üzerine takınız



Şekil 2N

Kule lastiği içindeki kanal çöp giriş boğazı üzerindeki dış kanala oturtulmalıdır



Şekil 2P

Cihazı çöp giriş boğazına yerleştirdikten sonra mandalı iterek oturtulmalıdır



## 13 CİHAZIN PİS SU ÇIKIŞ BORUSUNUN BAĞLANTISI

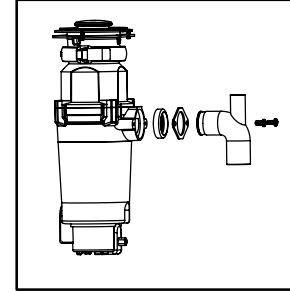

(Şekil 1N)

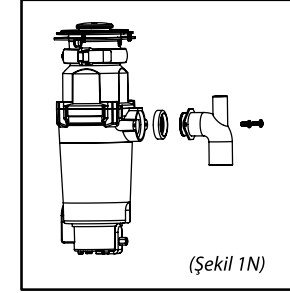

(Şekil 1P)

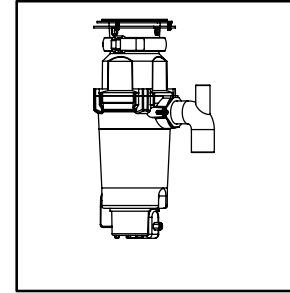
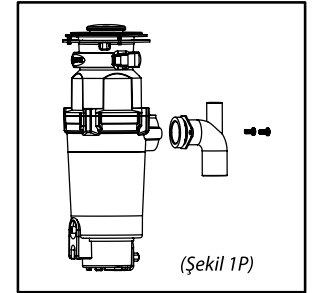

(Şekil 1R)

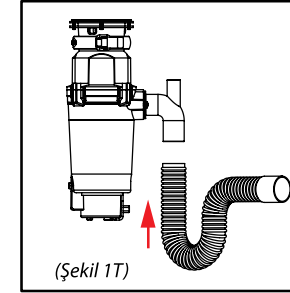

(Şekil 1S)

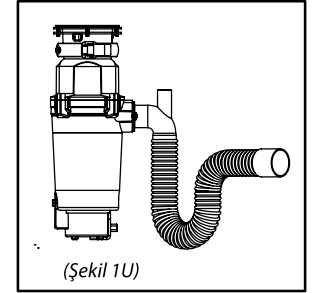

Cihazın evyeye montajı tamamlandıktan sonra çıkış borusunu bağlamak için öncelikle baklava biçiminde bulunan metal keleçmeyi gider borusuna geçiriniz.(Şekil 1N)-(Şekil 1R) ardından çıkış borusu contasını çıkış borusuna takınız.(Şekil 1P)-(Şekil 1P)Bu contanın bir tarafı düz diğer tarafı koniktir konik kısım metal keleççe tarafına dönük olmasına dikkat ediniz.(Şekil 1R)çıkış borusunun makinaya monte edilecek tarafında uç kısmında bulunan çıkıntının lastik contanın içinde bulunan kanala iyice oturtulmasına dikkat ediniz.(Şekil 1S) Çıkış borusunu üzerinde contasıyla beraber çöp öğütücünün gövdesine vidalayınız. Vidalama esnasında vidaları karşılıklı sıkmanız gerekmektedir. Aksi halde keleççe kasılacaktır. Çöp öğütücü kutusundan çıkan akordiyon çıkış borusunu ince olan tarafı çöp öğütücünün çıkış borusuna kalın olan kısmı mutfakta bulunan pis su giderine sıkıca takınız.(Şekil 1T)(Şekil 1U)Cihaz kutusu içinde bulunan metal keleçmeyi cihaz tarafında bulunan akordiyon boru üzerine vidalayınız.

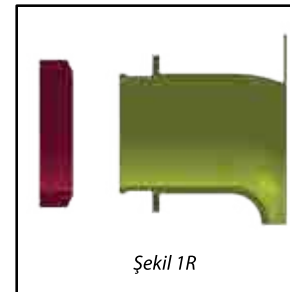

Şekil 1R

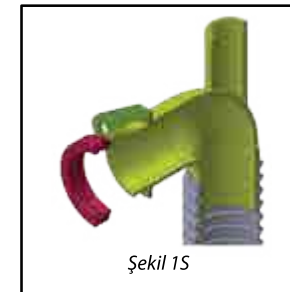

Şekil 1S

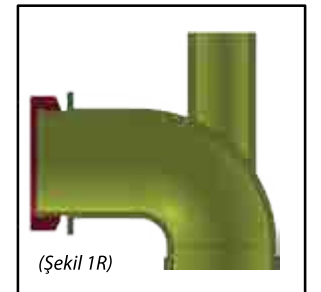

(Şekil 1T)

## 14 CİHAZIN ANAHTAR ELEKTRİK BAĞLANTISI

**Manuel Anahtarlı:** Cihazın mevcut kablosunda 3 renk kablo bulunmaktadır. Bunlar mavi pozitif kahverengi nötr ve sarı- yeşil toprak hattını makinanın yanında ücretsiz verilen montaj elemanlarından fişli kablo ile makinanın kablosunu birbirine eklememiz gerekmektedir. Kahve rengi ile kahverengini birbirine ekleyin ve sarı yeşil ile sarı yeşili ekleyin kalan mavi uçlarında montaj takımının içinden çıkan açma kapama anahtarını uçlarına bağlayınız.

\* Böylece cihazın elektrik bağlantısı yapılmış olacaktır. (Şekil 3A)

**Pnomatik Butonlu :** Pnomatik düğme sudan uzak cihaza maksimum 80 cm bir noktada konumlanmalıdır. Düğmeyi montaj edilecek noktada 32 mm çapında delik açılmalı ve buton deliğe monte edilmelidir. Pnomatik butonu hortumunun bir ucu pnomatik butona diğer ucu cihaz üzerinde pnomatik hortum girişine monte edilmelidir. Tezgah delik açmaya müsait değil ise cihaz montaj kitinde bulunan pnomatik montaj sacı ile dolap içine monte edilebilir

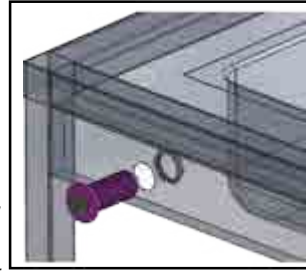
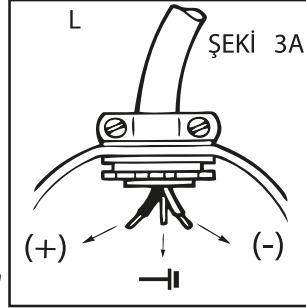

## 15 CİHAZIN PİS SU ÇIKIŞININ BAĞLANTISI

Cihaz kutusunun içinde bulunan gri sifon borusunun dar tarafını çöp öğütücüsünün çıkış borusuna takınız. Geniş olan kısımda mutfakta bulunan pis su borusuna sıkıca geçiriniz. Burada dikkat

edilecek husus gri tahliye borusu takılırken kesinlikle U şeklinde monte edilmesidir. Gider borusunun U şeklinde monte edilmesindeki amaç U kısmında her zaman temiz su kalacağı için mutfağınızda bulunan gider borusundan dışardan gelecek muhtemel koku böcek ve kemirgenlerin içeri girmesini engelleyecektir. Gri boru sifon vazifesi görür. Cihazın kutusunun içinde bulunan metal

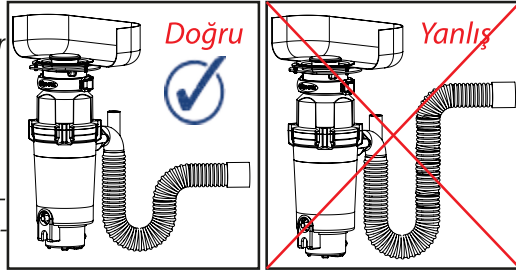

kelepçeyi gri gider borusunu sabitlemek amacı ile cihazın çıkış borusu üzerine sıkınız. Mutfaktaki pis su gideri kesinlikle makinanın çıkış borusu seviyesinden aşağıda olmalıdır. Gider seviyesi yüksek iken takılması halinde cihazın içinde su birikecektir böyle bir durumda çöp öğütücü çöpleri rahat bir şekilde öğütemediği gibi cihaz içinde biriken su keçelerden sızarak motorun içine ulaşarak yanmasına sebep olacaktır. Pis su gider yüksekliği seviyeniz şayet cihazın pis su gider seviyesinden yüksekte kalıyor ise cihazı kesinlikle monte etmeyiniz. Yetkili bir su tesisatçısı tarafından gider yükseklik seviyesi alt seviyeye düşürülmesi gereklidir. Bu revizyon tüketicinin sorumluluğundadır Çöp öğütücüler suyu bir pompa gibi bir üst seviyeye basmaz çöp öğütücüler su akıntısıyla çalışır

## 16 İNSAN VE ÇEVRE SAĞLIĞINA ZARARLI DURUMLAR

- Sert cisimleri cihaza atmayınız. Dışarı fırlatma riski vardır
- Kullanım dışı olmuş cihazınızı çöpe değil servis istasyonlarına çağrı bırakarak aldırınız.
- Cihazın sigortasını indirmeden cihaza elinizi sokmayınız.

\* Modele göre değişiklik gösterebilir

## 17 KULLANIM HATALARI

Cihazınızı asla susuz çalıştırmayınız. Kullanılan suyun ılık veya soğuk olmasına dikkat ediniz. Cihazınızın içinde asla çöp biriktirmeyin. Çöpünüzü daima suyu açıp cihazınızı çalıştırdıktan sonra atınız. Cihazınızı temizlemek için kesinlikle cihazınızın içine kezzap, tuz ruhu ve çamaşır suyu gibi kimyasal çözücüler dökmeyiniz. Cihazınıza plastik, kağıt, cam ve metal gibi sanayiye geri dönüşümsel atıklar atmayınız.

## 18 TÜKETİCİNİN KENDİ YAPABİLECEĞİ ONARIMLAR

Cihazınız çalışmıyor ise, cihazın içine atılmaması gereken sanayi atığı atılmış olabilir. Böyle bir durumda cihazı fişten çıkarınız, uzun bir çubuk yardımı ile cihazın içinde bulunan bıçakların bağlı olduğu diski sağa sola doğru çevirmeye çalışınız. Disk sağa sola rahat bir şekilde döndükten sonra emniyet termiğine basınız (Şekil 4A-4B)

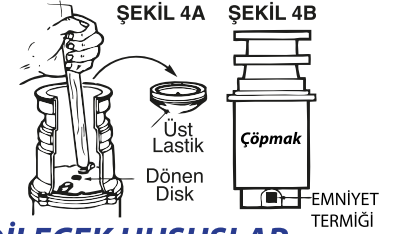

## 19 NAKLİYE SIRASINDA DİKKAT EDİLECEK HUSUSLAR

Ürünü taşıma sırasında sert darbelerle karşı muhafaza ediniz. Ürün mıknatıslı olduğu için manyetik ortamlara yaklaştırmayınız

## 20 BAKIM ONARIMDA UYULMASI GEREKEN KURALLAR

Belirli periyotlarla limon, portakal ve mandalina gibi narenciye atıkları öğütünüz. Bu tür atıklar asit içerdiği için cihazı temizlediği gibi ayrıca mutfakta hoş bir koku sağlar. Seyahatlere gideceğiniz zaman veya cihazı uzun süre kullanmayacağınız durumlarda cihazı bol su ile çalıştırarak içinin temiz bırakılması gereklidir. Bu işlemin Çöpmak temizlik jeli ile yapılmasını tavsiye ederiz. Cihazın dış temizliği yumuşak nemli bir bezle yapılmalıdır. Cihazın onarımı yetkili servis tarafından yapılmalıdır. Ayrıca bakım ve onarım için servis fişi alınmalıdır. Karşılaştığınız sorunlarda 444 9 040 nolu müşteri hizmetlerinden teknik destek alabilirsiniz.

## 21 CİHAZINIZIN GARANTİ DIŞINDA KALDIĞI DURUMLAR

Çöp öğütme cihazlarının amacı mutfağınızda çıkan sebze, meyve, et ve balık gibi yemek öncesi yemek sonrası çıkan organik atıkları öğütmektir. Cihazın içine metal, plastik, cam gibi cihazın öğütemeyeceği atıklar atılması durumunda cihaz garanti kapsamı dışında kalır. Yetkili servis dışında cihaza yapılan montaj, yedek parça değişimi, tamirat ve tadilat gibi her türlü müdahalede cihaz garanti kapsamı dışında kalır.

## 22 TEKNİK ÖLÇÜLER

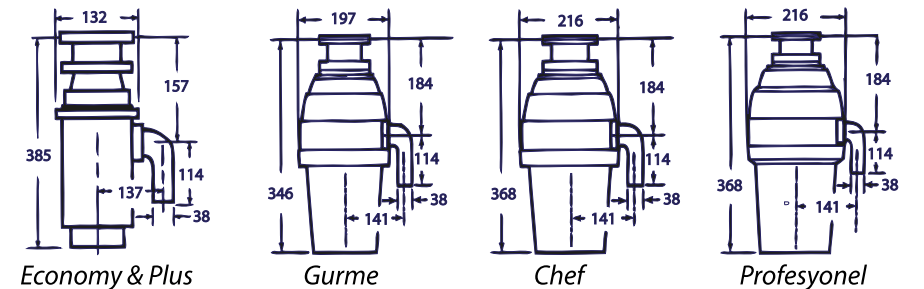

## 23 SÖKME

Söküme başlamadan önce suyu açınız ve cihaz içindeki çöp bitinceye kadar çalıştırınız.

- Cihazın fişini çıkartınız,
- Pnomatik buton ve hortumunu sökünüz,
- Kilitli bağlantı parçasını sökerek cihazı çöp giriş boğazından ayırınız,
- Kilitli bağlantı parçası içindeki contayı çıkartarak kilitli bağlantıyı çöp giriş boğazından ayırınız,
- Sıkma çemberini sökerek evyeden çöp giriş boğazını çıkartınız,
- Evyeye deliğine uygun çöpmak sifon monte ederek evyeyi kullanılabilir şekilde getiriniz...

## 24 SAKLAMA

Sökümü yapılan çöpmak ve aksesuarlarını uygun ölçülerde koli içine yerleştiriniz ve koliyi kapatınız. Saklama yeri kemirgen, haşere ve neme karşı korunaklı olmalıdır.

## 25 EV, CAFE BAR TİPİ MODELLERİN ENERJİ BİLGİLERİ TABLOSU

Model	Watt	Devir	Voltaj Ac	Faz	Hz	Akım	Enerji Resim
049 Economy	0.460	2600	220-240 V	1Faz	50-60Hz	1 X 6Amp	0.049.300.00
059 Plus	0.460	2600	220-240 V	1Faz	50-60Hz	1 X 6Amp	0.049.301.00
069 Gurme	0.460	2600	220-240 V	1Faz	50-60Hz	1 X 6Amp	0.049.301.00
076 Chef	0.560	2700	220-240 V	1Faz	50-60Hz	1 X 10Amp	0.049.301.00
096 Profesyonel	0.950	2800	220-240 V	1Faz	50-60Hz	1 X 10Amp	0.049.301.00
059 Plus Marine	0.460	2600	220-240 V	1Faz	50-60Hz	1 X 6 Amp	0.049.301.00
096 Profesyonel Marine	0.750	2800	220-240 V	1Faz	50-60Hz	1 X 10Amp	0.049.301.00

## 26 EV, CAFE BAR TİPİ MODELLERİN TESİSAT BİLGİLERİ TABLOSU

Model	Evyeye Delik Ölçüsü	Evyeye Ölçüsü	Dolap Ölçüsü	Tesisat Numarası	Barkod Numarası
049 Economy	Ø 90 mm	X	X	1	868002331119 6
059 Plus	Ø 90 mm	X	X	1	868002331120 2
069 Gurme	Ø 90 mm	X	X	1	868002331121 9
076 Chef	Ø 90 mm	X	X	1	868002331122 6
096 Profesyonel	Ø 90 mm	X	X	1	868002331123 3
059 Plus Marine	Ø 90 mm	X	X	1	868002331118 9
096 Profesyonel Marine	Ø 90 mm	X	X	1	868002331183 7

## 27 TESİSAT BİLGİLERİ AÇIKLAMASI

**TESİSAT 1** Pis Su Hattı: Çap 50-70-mm h 280 mm (Max). Enerji Hattı: 230V 50Hz 1~1N 1P  
16A 3 x 2,5 TTR Enerji Beslemeli Topraklı Priz h 40Temiz Su: Evye Bataryası Beslemeli.

## 28 ENERJİ ŞEMASI

Çöpmak 049-059-069-076-096 Serisi  
220-240V 50/60Hz

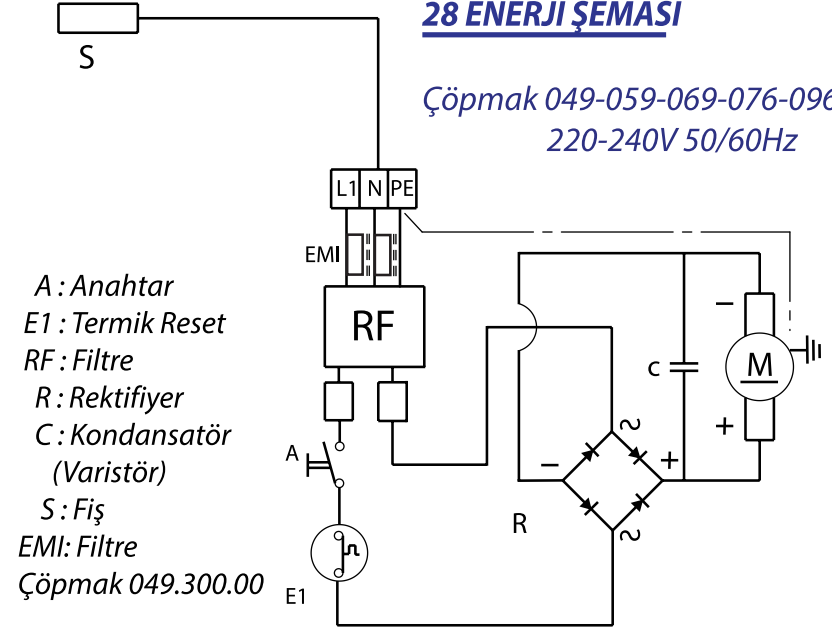

Çöpmak 049-059-069-076-096 Serisi  
220-240V 50/60Hz

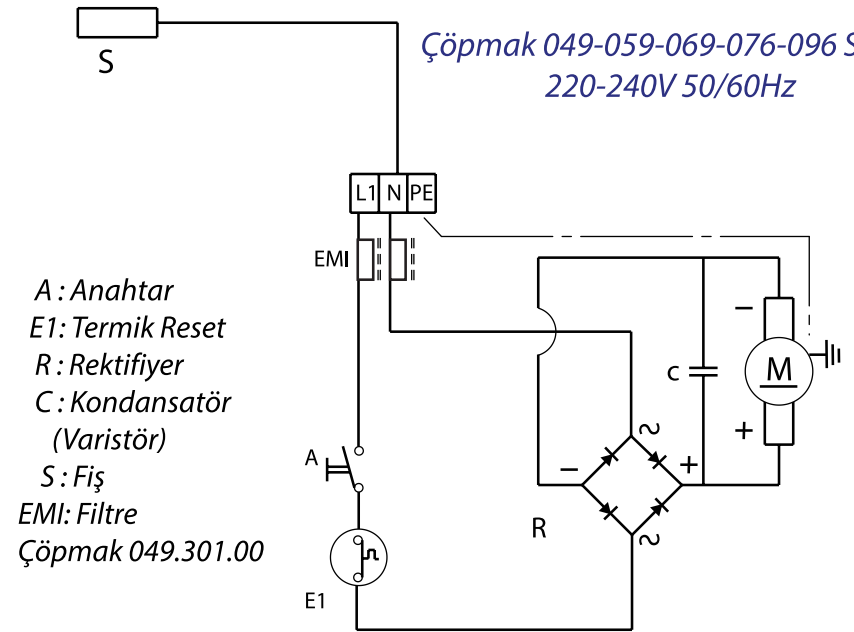



Çöpmak Çöp Öğütücü  
049 Economy-059 Plus-059 Plus Marine  
Model Yedek Parça Şeması

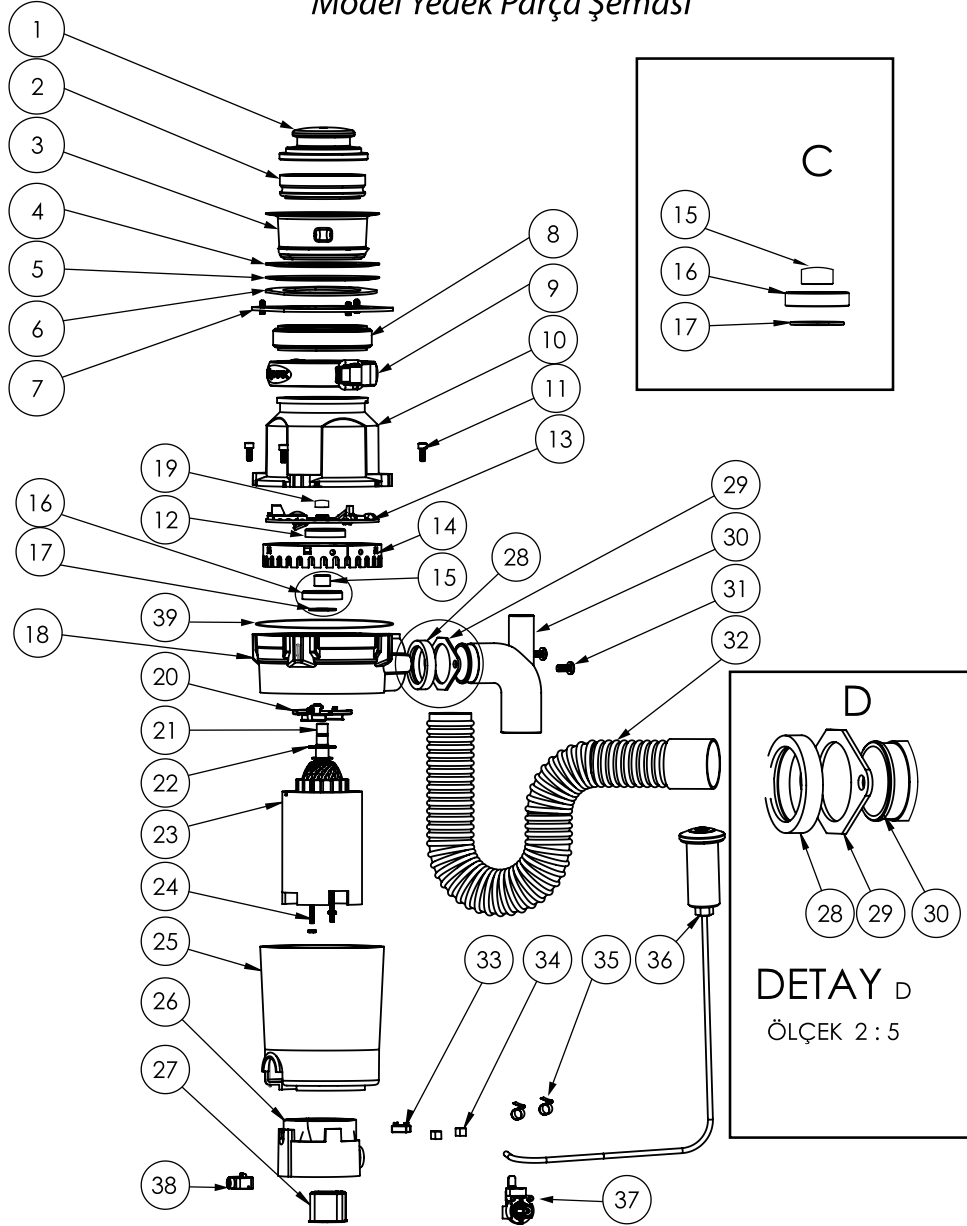

Çöpmak Çöp Öğütücü Yedek Parça Listesi  
Model 049 Economy-059 Plus-059 Plus Marine

RESİM NO	PARÇA NO	PARÇA ADI	ADET
1	8680023318003	KAPAK	1
2	8680023314005	SIÇRATMA LASTİĞİ EV TİPİ	2
3	8680023314012	BOĞAZ EV TİPİ	1
4	8680023314036	BOĞAZ CONTASI (90 BOĞAZ)	1
5	8680023314036	BOĞAZ CONTASI (90 BOĞAZ)	1
6	8680023318010	BOĞAZ ÜÇENİ ETC	1
7	8680023318027	BOĞAZ KİLİT SACI ETC	1
8	8680023318034	KULE LASTİĞİ ETC	1
9	8680023318041	PLASTİK KELEPÇE ETC	1
10	8680023318058	KULE ETC	1
11	8680023318065	KULE ÇEVRE CİVATASI M5 İMBUS	4
12	8680023318072	KEÇE KAPAĞI ETC	1
13	8680023318089	İÇ BIÇAK 049-059-ETC	1
14	8680023318096	DIŞ BIÇAK ETC	1
15	8680023318102	BURÇ ETC	1
16	8680023318119	KEÇE	1
17	8680023318126	KEÇE ALT PULU	1
18	8680023318133	GÖVDE	1
19	8680023318140	MOTOR MİLİ KAPAĞI	1
20	8680023318157	TOPRAKLAMA SACI	1
21	8680023318164	ROTOR 1/2HP	1
22	8680023318171	ROTOR ÜST PULU	1
23	8680023318188	MOTOR MIKNATISI 1/2 049,059,069	1
24	8680023318195	MOTOR SAPLAMA 1/2	2
25	8680023318201	PLASTİK ALT KOVAN	1
26	8680023318218	KÖMÜR YATAĞI	1
27	8680023318225	MANYETİK FİLTRE	1
28	8680023314364	ÇIKIŞ BORUSU CONTASI	1
29	8680023314371	ÇIKIŞ BORUSU DİRSEK KELEPÇESİ	1
30	8680023314401	ÇIKIŞ DİRSEĞİ DIŞSIZ	1
31	8680023314388	ÇIKIŞ DİRSEĞİ VİDASI	2
32	8680023314418	AKORDİYON GİDER BORU 50MM	1
33	8680023318232	DOĞRULTMA DİYOTU	1
34	8680023318249	KARBON KÖMÜR	2
35	8680023318256	KÖMÜR YAYI 049-059-069-076-0964	2
36	8680023314609	PNOMATİK ANAHTAR BUTONU	1
37	8680023314746	PNOMATİK ANAHTAR SWITCH	1
38	8680023318263	EMNİYET TERMİĞİ 049-059-069-076-096	1
39	8680023318270	GÖVDE ORİNG 049-059-069-076-096	1



## Çöpmak Çöp Öğütücü

069 Gurme-076 Chef-096 Profesyonel-096 Profesyonel Marine  
Model Yedek Parça Şeması

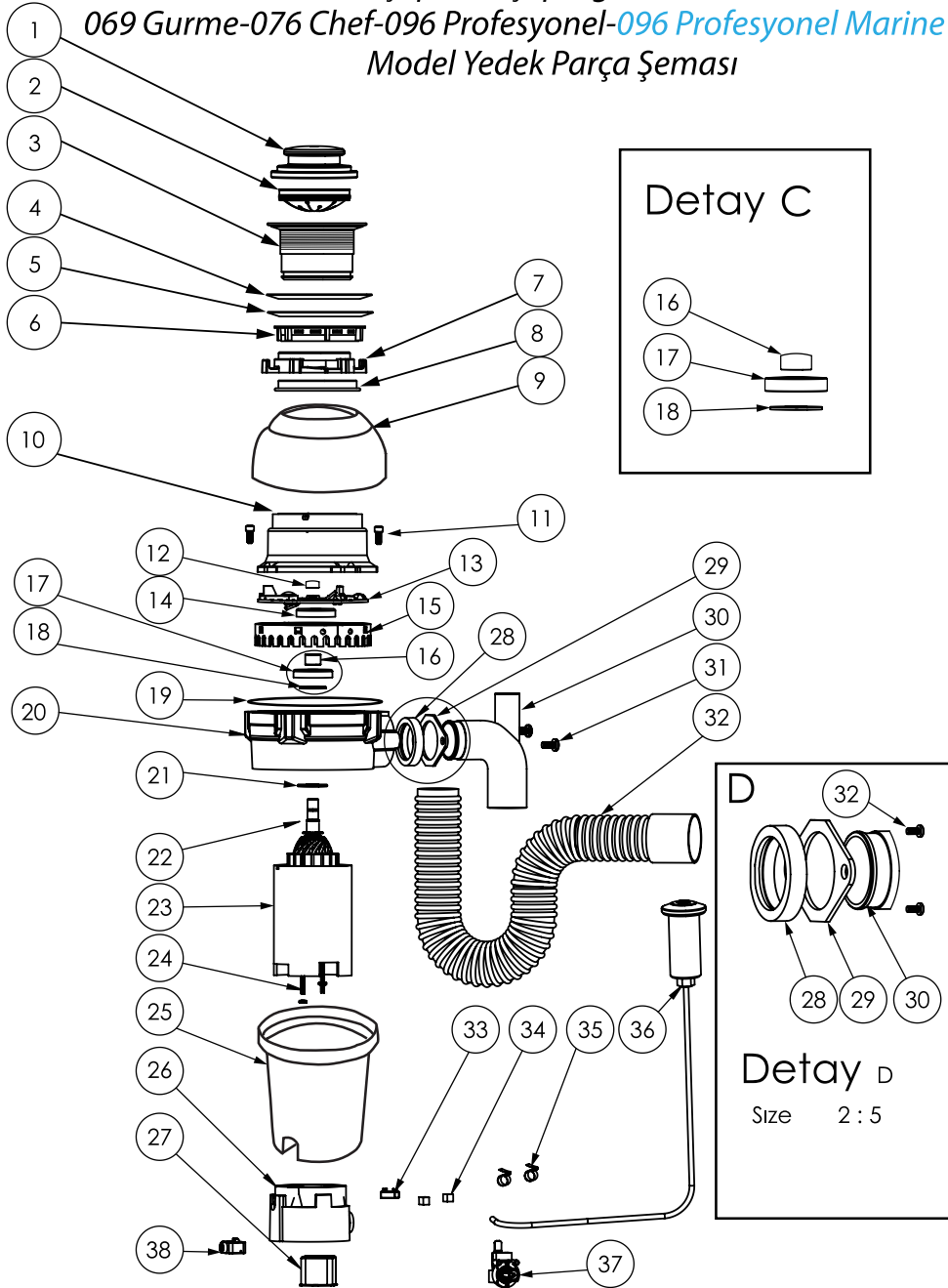

## Çöpmak Çöp Öğütücü Yedek Parça Listesi

Model 069 Gurme-076 Chef-096 Profesyonel-096 Profesyonel Marine

RESİM NO	PARÇA NO	PARÇA ADI	ADET
1	8680023319000	KAPAK	1
2	8680023311059	SIÇRATMA LASTİĞİ EV TİPİ	2
3	8680023319017	BOĞAZ PLASTİK	1
4	8680023314036	BOĞAZ CONTASI (90 BOĞAZ) FİBER	1
5	8680023314036	BOĞAZ CONTASI (90 BOĞAZ) LASTİK	1
6	8680023319024	SIKMA ÇEMBERİ	1
7	8680023319031	KİLİTLİ BAĞLANTI	1
8	8680023319048	KİLİTLİ BAĞLANTI CONTASI	1
9	8680023319208	ÜST KULE MUHAFAZA GURME	1
9	8680023319215	ÜST KULE MUHAFAZA CHEF	1
9	8680023319222	ÜST KULE MUHAFAZA PROFESYONEL	1
10	8680023319109	KULE GURME-CHEF- PROFESYONEL	1
11	8680023319130	KULE BAĞLANTI ÇEVRE CİV. KABA DIŞ	4
12	8680023318140	MOTOR MİLİ KAPAĞI	1
13	8680023319093	İÇ BİÇAK GURME-CHEF- PROFESYONEL	1
14	8680023318072	KEÇE KAPAĞI	1
15	8680023319062	DIŞ BİÇAK GURME-CHEF- PROFESYONEL	1
16	8680023319086	BURÇ	1
17	8680023319079	KEÇE32	1
18	8680023318126	KEÇE ALT PULU	1
19	8680023319239	GÖVDE ORING GURME-CHEF- PROFESYONEL	1
20	8680023319154	GÖVDE KOVAN GURME-CHEF- PROFESYONEL	1
21	8680023318171	ROTOR UST PULU	1
22	8680023318164	ROTOR 1/2 HP GURME	4
22	8680023319116	ROTOR 3/4 HP CHEF	1
22	8680023319123	ROTOR 1,1/4 HP PROFESYONEL	1
23	8680023318188	MOTOR(MIKNATIS) GURME	1
23	8680023319161	MOTOR (MIKNATIS) CHEF	1
23	8680023319178	MOTOR GÖVDE (MIKNATIS) PROFESYONEL	2
24	8680023319185	SAPLAMA SOMUNU M4	1
25	8680023319246	GÖVDE KOVASI GURME	1
25	8680023319253	GÖVDE KOVASI CHEF	1
25	8680023319260	GÖVDE KOVASI PROFESYONEL	1
26	8680023318218	KÖMÜR YATAĞI GURME-CHEF- PROFESYONEL	1
27	8680023318225	MANYETİK FİLTRE (EMİ)GURME-CHEF- PRO.	1
28	8680023314364	ÇIKIŞ DİRSEK CONTASI	1
29	8680023314371	ÇIKIŞ DİRSEK KELEPÇESİ	1
30	8680023319055	ÇIKIŞ DİRSEĞİ DIŞLI	1
31	8680023314388	ÇIKIŞ DİRSEĞİ CİVATASI	2
32	8680023314418	AKORDİYON GİDER BORU 50MM	1
33	8680023318232	DOĞRULTMA DİYOTU	1
34	8680023318249	KARBON KÖMÜR	2
35	8680023318256	KÖMÜR YAYI 049-059-069-076-096	2
38	8680023318263	EMNİYET TERMİĞİ	1

## **1) PLEASE READ THE MANUAL BEFORE USING!!!**

Dear customer,

Reading this manual allows you to take safety precautions and use the Çöpماك food waste disposer at the maximum performance for years without any problems.

We want to ensure that you get the best from our Çöpماك disposer, manufactured with precision and rigorous quality control processes in every stage of production.

Therefore, please read this entire manual carefully before you start using your Çöpماك disposer and keep the manual as a reference for any problem that might be encountered in the future.

This product ensures that the organic wastes are shredded with water and disposed of through the wastewater installation. It is designed to eliminate organic wastes including wastes of fruits, vegetables, meat, poultry and fish and small animal bones, fruit and vegetable leaves, etc. generated in the kitchen before and after meals.

This manual is applicable only for the following models:

CROP 049 Economy, 059 Plus, 059 Plus Marine, 069 Gourmet, 076 Chef, 096 Professional, 096 Professional Marine

If you are using a different model, please refer to the user manual of the respective model, which you can obtain from ÇÖPMAK or accessible at ÇÖPMAK website at [www.copmak.com.tr](http://www.copmak.com.tr).

This manual will help you enjoy your Çöpماك disposer safely and efficiently.

Please read the user manual before you operate your Çöpماك disposer.

Pay particular attention to observe the safety-related information.

Keep the manual in a handy place as you may need it later.

Also read the additional documents provided with Çöpماك. Note that this user guide may apply to several different models as well. The differences between the models are highlighted by asterisk (\*) sign in the manual.

Symbols and explanations

The following symbols are used in the instruction manual:

Indicates a potential danger for life and property damage.



Indicates a potential danger for electric shock.



This garbage disposer is produced in environmentally friendly facilities of "Çöpماك" without harming the nature.

## **2 CONTENTS**

General Description of the Device Description of the User Manual-----	18
Contents-----	19
Purpose of usage-----	20
Safety Warnings, General Safety, Child Safety-----	21
Things to Do Before Installation, General Information About the Installation of the Device Things to Do to Prevent Usage Errors, Using the Device-----	22
Assembly A Type Plastic Throat-----	23
Assembly B Type Steel Throat-----	24
Waste Water Outlet Pipe Connection of the Device-----	25
Electrical Connection of the Device, Connection of the Waste Water Outlet Connection of the Waste Water Outlet of the Device-----	26
Situations That May Be Harmful to Human and Environmental Health Usage Errors, Repairs by the Consumer, During transportation Considerations, Matters to be Considered in Maintenance and Repair,-----	27
Disassembly, Storage, Energy Information Table of House, Cafe, Bar Type Models, Installation Information Table of House, Cafe, Bar Type Models, Installation Information Description-----	28
Energy Chart-----	29
049-059 Spare Parts Diagram-----	30
049-059 Spare Parts List-----	31
069,076,096 Spare Parts Diagram-----	32
069,076,096 Spare Parts List-----	33

**Note :**

### 3 INTENDED USE

Çöpmak is designed to shred organic food waste that is generated in the kitchen before and after meals.

Garbage disposer shreds wastes of vegetables, fruits, meat and fish generated in the kitchen while preparing food along with citrus shells and watery wastes such tea grounds and leftovers after the meal, that will give off unpleasant smells, or in short, 93% of all wastes generated in your kitchen is shredded into small pieces suited to be discharged through the wastewater line of your home.

Since there will be no waste kept in the kitchen when garbage disposers are used, there will be no flies, insects and bad smells. The remaining 7% of wastes generated in homes is usually recyclable industrial wastes, such as glass, plastic, metal, nylon, paper and paper products, which are not processed in garbage disposers.

Thanks to the garbage disposers, you will not have to deal with storage of wastes and you will be saved from all disruptive and harmful impact of bacteria, flies, insects and rodents that are caused by garbage kept in the kitchen. Thanks to this equipment, your sink hole will never be clogged and you will enjoy a hygienic kitchen.

- 1) Collecting, storing and transporting garbage causes time and labor loss.
- 2) Extermination of insects and rodents caused by kept wastes means money and labor lost.
- 3) Garbage bags and similar containers used to store wastes means more spending,
- 4) Keeping your kitchen in constant hygiene requires labor and money

This equipment can not be used for experiments and purposes other than its intended use.

The manufacturer can not be held liable for damages caused by improper handling or use.

The expected service life of your Çöpmak disposer is 10 years.

Çöpmak is legally obliged to keep spare parts for disposers available for 10 years, pursuant to the regulations issued by Ministry of Customs and Trade.



### 4 SAFETY WARNING

This section contains safety instructions that will help prevent personal injury and property damage. Failure to follow these instructions will void all warranties. The manufacturer cannot be held responsible for any damages and losses damages that may occur, in such a case.

### 5 GENERAL SAFETY

- ⚠ Do not stick your hand into the garbage disposer regardless of whether the appliance is running or idle; always use the garbage stuffer for pushing wastes in the unit! There is a risk of injury if you do not use the stuffer!
- ⚠ Çöpmak disposer should not be used persons who are inadequate in their physical, sensory or mental abilities (including children), or who are uninformed or inexperienced, unless they have a person supervising for their safety or give them the necessary instructions on the use of the product.
- ⚠ Do not operate your Çöpmak disposer if the power cord/plug is damaged. Call the authorized service personnel. Have the fuse and socket connected to the ground line compatible with your Çöpmak model by authorized and qualified technical personnel, at the place where Çöpmak will be installed. Current ratings of the Çöpmak disposers are shown in the fuse current table in the Power Ratings Table on page 11.
- ⚠ If your Çöpmak garbage disposer fails, do not operate it unless it is seen and repaired by authorized service personnel! Risk of electric shock and injury!
- ⚠ Çöpmak is designed to continue working after power outages. In case of a power outage, press the stop switch to prevent the Çöpmak disposer to run suddenly and unnecessarily when power is back on. Connect Çöpmak disposer to a earthed outlet protected by a fuse in accordance with the values specified in the "Power Ratings" Table on page 11. Keep in mind to have the grounding system installed by a certified electrician.
- ⚠ Our company can not be held responsible for losses and damages that may arise if Çöpmak disposer is operated without grounding as required by local regulations.
- ⚠ Çöpmak's drain line and PVC drain pipes must be undamaged and securely fastened in accordance with the standards. Otherwise there will be a risk of water leakage.
- ⚠ Do not wash by spraying or pouring water on Çöpmak disposer! Risk of electrical shock and injury.
- ⚠ Never touch the plug with wet hands! Do not pull the plug by the cable, always pull the plug by holding its body.  
Only disposer food wastes in Çöpmak.
  - The disposer must be unplugged during installation, maintenance, cleaning and repair.
  - Always have installation and repair works carried out by an authorized service personnel.The manufacturer cannot be held liable for any damages that may arise as a result of actions carried out by unauthorized persons. Repairs to the equipment carried out persons other than authorized service personnel will void the warranty of your Çöpmak disposer.

### 6 CHILD SAFETY

- ⚠ Electrical appliances can be dangerous for children. Keep children away from the unit while the equipment is in operation. Do not let children play with the product. If possible, avoid children from seeing the operation of the appliance.
- ⚠ Be sure to turn off the appliance when leaving the room it is installed in.



## 7 THINGS TO DO BEFORE INSTALLATION

Before calling the authorized service for installation !

- 1) Your sink should be mounted on the counter, all the faucet and faucet connections should been made, all preparations must be made so that water flows from the faucet.
- 2) There should be a waste water drain under the sink to which the disposer will be connected.
- 3) There should be a grounded electrical outlet under the sink cabinet.

## 8 GENERAL INFORMATION ON INSTALLATION OF THE UNIT

The garbage disposer are installed to the sink hole in the kitchen. The hole diameter of the sink to which the garbage disposer will be installed should be 90 mm. If the hole diameter of your sink hole is small and your sink is steel, the sink hole can be enlarged by the authorized service and made to fit the garbage disposer. You do not need to change your sink. It is not a problem if your sink has one or two chambers. The garbage disposer acts as a siphon when not in use. For free installation of the unit, you can get the nearest authorized service telephones from the service number 444 9 040, or you can view the enclosed authorized service centers.

## 9 THINGS TO DO TO AVOID USING ERRORS

All food wastes including vegetables, fruits, meat and small animal bones generated in the kitchen before and after the meals along with organic wastes such as fish and fish bones, tea pulp and citrus peels can be processed in your Çöpmaak garbage disposer. Recyclable wastes such as paper, glass, plastic and metals, textiles, synthetic wipes which can be industrially recycled should never be processed in your Çöpmaak garbage disposer. The garbage disposer is not a trash bin. Never collect garbage inside the disposer. Turn on the water first and then start the disposer. Always use the garbage stuffer for pushing wastes in the unit. Never turn off the disposer before the shredding process is completely finished inside the disposer.

## 10 OPERATING THE DISPOSER

- a) Turn on the faucet
- b) Turn on the disposer
- c) Discard all the vegetable, fruit, meat and fish and food waste into the garbage disposer using a stuffer.
- d) When the processing is finished, i.e. the shredding noise generated by the equipment is finished, first turn off the disposer then close the water faucet.



## 11 ENERGY SAVING TIPS

In order for the unit to consume less energy, do not operate the disposer unnecessarily, discard wastes in the disposer after starting the unit, otherwise it will cause hard start-up of the motor when the appliance is turned on, which in turn cause the equipment to consume more energy.

## 12 INSTALLATION METHOD A - PLASTIC HOPPER

Names of the parts to involved in the assembly of the appliance, and their respective numbers along with the exploded view of the unit are given on page 13-14-15-16. Please pay attention to the part names and numbers when assembling the disposer. For detailed information you can watch the video showing the installation of the unit at on [www.copmak.com.tr](http://www.copmak.com.tr).

Take the unit out of the box. Turn the shiny metal part (locked connection) on top of the unit to the left. (Fig. 1A) You will see that the hopper clamp is separated from the machine. (Fig. 1B)

Take out all the mounting equipment inside the disposer. You will see a large tightened nut on the hopper clamp, we call it the tightening ring. Loosen this part by opening it to the left. (Figure 1C)

When you loosen the nut, you will see two rubber gaskets placed on it. Figure 1D

Remove the first rubber gasket from the hopper clamp. Keep other rubber gasket on the hopper. Then, insert the hopper ring into the sink hole from the top (Figure 1E) and tighten the big nut (tightening ring) that you loosened before to the right and tighten it until the end (Figure 1F)

The sink metal should remain between the upper rubber gasket and the lower gasket (Figure 1G)

Insert the locked connection into the hopper clamp with the ears (U) facing upwards (Figure 1K), and then insert the locked connection rubber into the channel on the hopper clamp with the thick part down (Figure 1L). (Fig. 1M)

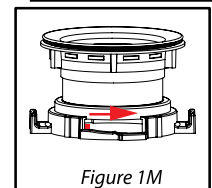
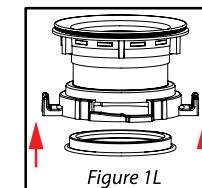
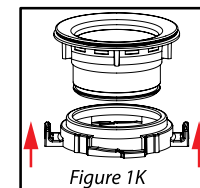
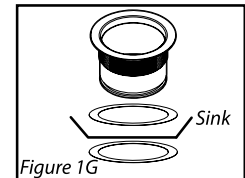
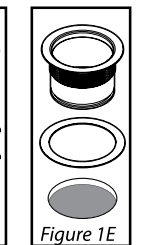
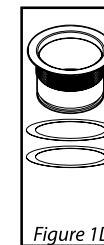
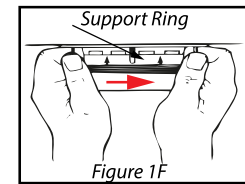
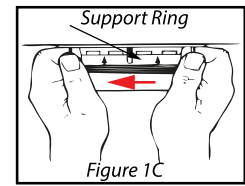
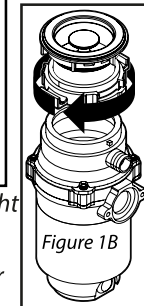
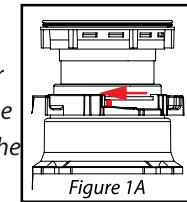
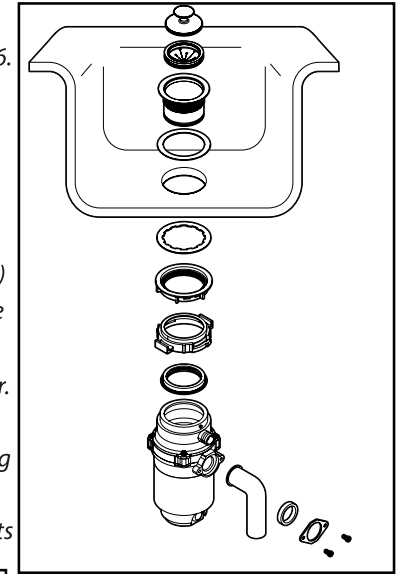



## 12 INSTALLATION METHOD B - METAL CLAMP HOPPER

There are 2 different types of mounting kits delivered with Çöpماك disposers. The second mounting method is as follows.



Figure 2A

Loose the latch on the hopper of the unit



Figure 2B

Remove the clamp from the unit



Figure 2C

Pull the metal inlet hopper up to separate

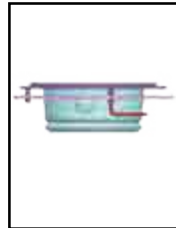

Figure 2D

Remove the bolts on the hopper using a wrench

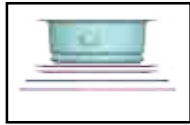

Figure 2E

View of metal hopper, Insert the rubber seal 2 seals and 2 rings on the metal hopper when the disassembly and insert through the sink hole.



Figure 2F



Figure 2G

Insert the second seal around the hopper from the bottom of the sink



Figure 2M

First insert the metal slotted ring, that was removed from the hopper, and then the 3 bolted metal ring through the tab on the hopper and attach both parts to the metal hopper



Figure 2H

Fix the slotted clamp inserted through the notch on the hopper by tightening the 3-bolt ring using the hex key



Figure 2K

When the tightening process is completed, installation of the hopper to the sink is finished.



Figure 2L

Attach the latch clamp on the unit



Figure 2N

The channel inside the tower tire should be placed on the outer channel on the garbage inlet hopper.

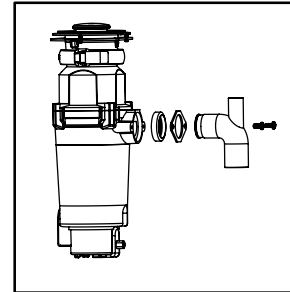

Figure 2P

After connecting the unit to the garbage inlet hopper, lock it by pushing the latch.



## 13 WASTE WATER OUTLET PIPE CONNECTION OF THE DEVICE



(Figure 1N)

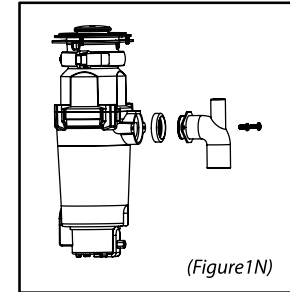

(Figure 1P)

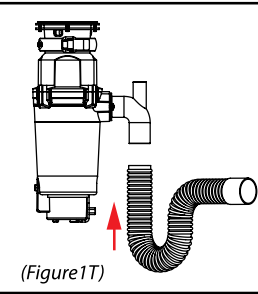
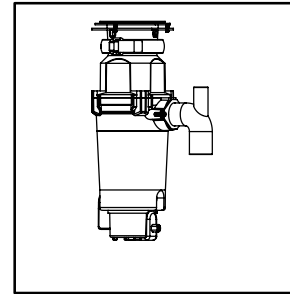

(Figure 1T)

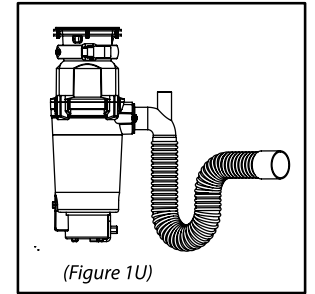

(Figure 1U)

After completing the installation of the unit to the sink, first put the diamond-shaped metal clamp on the drain pipe to connect the outlet pipe. (Figure 1N)-(Figure 1R) then attach the outlet pipe gasket to the outlet pipe.(Figure 1P) -(Figure 1P) One side of this gasket is flat, the other side is tapered, make sure the tapered side faces the metal clamp side. (Figure 1R) Make sure that the tab at the end of the outlet pipe on the side to be connected the unit, is properly seated in the channel in the rubber gasket. (Figure 1S) Screw in the outlet pipe with the gasket on the garbage disposer body. While screwing, you need to tighten the screws against each other. Otherwise, the clamp will contract. Tightly attach the flexible outlet pipe delivered in the garbage disposer box, to the outlet tube of the garbage disposer, narrow end to the disposer, wide end to the drain connection in the kitchen. Screw the metal clamp delivered in the garbage disposer box, around the flexible pipe on the disposer connection.

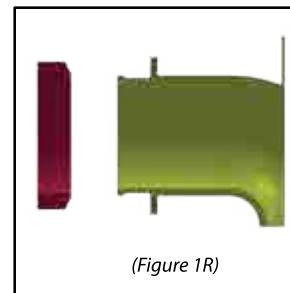

(Figure 1R)

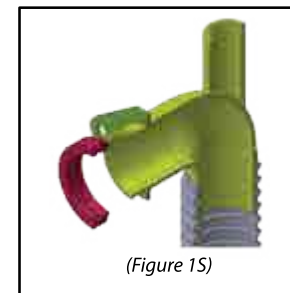

(Figure 1S)

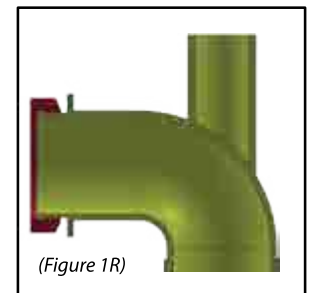

(Figure 1R)

## 14 ELECTRICAL SWITCH CONNECTION OF THE UNIT

**Manual Switched:** There are 3 color coded lines in the existing cable of the unit. These are; blue positive, brown neutral and yellow green ground lines. Connect brown and brown, add yellow green and yellow green, and the blue to the blue ends to the on-off switch that comes out of the assembly kit. The electrical connection of the unit will be completed. (Figure 3A)

**Pneumatic Switch:** Pneumatic switch should be positioned away from water, at a maximum distance of 80 cm to the unit. A 32 mm diameter hole should be drilled at the point where the switch will be mounted, and the switch should be installed in the hole. One end of the pneumatic hose should be connected to the pneumatic switch and the other end to the pneumatic hose connection. If the counter is not suited for drilling the disposer can be mounted inside the cabinet with the pneumatic mounting plate included in the mounting kit.

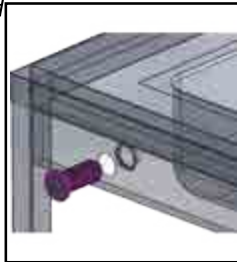
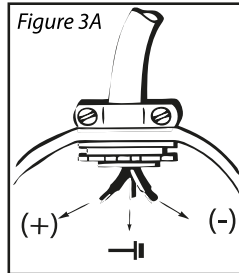

## 15 CONNECTING THE WASTE WATER OUTLET OF THE UNIT

Attach the narrow end of the gray siphon pipe delivered in the box to the outlet pipe of the garbage disposer. Connect the wide end tightly to the waste water pipe in the kitchen. The point to be considered here is that when installing the gray drain pipe, it must be mounted in a U shape. The purpose of mounting the drain pipe in the shape of a U-shaped part is that there will always be clean water in the U section. This will prevent unpleasant odors and insects and rodents from the outside of the drain pipe entering in your kitchen. The gray pipe acts as a siphon. Tighten the metal clamp coming out of the box onto the outlet pipe of the unit in order to fix the gray drain pipe. The waste water drain in the kitchen must be below the level of the outlet pipe of the disposer. If the drain line is above the disposer outlet, water will flow back in the disposer, this will impede the shredding capacity of the garbage disposer, also the water accumulated in the disposer can leak from the felts and cause the motor to burn. If your waste water head level is higher than the waste water level of the unit, do not install the disposer. It is necessary to maintain the lower drain level, if your drain level does not meet this requirement do not install the disposer and contact an authorized plumber to drop the drain level. Garbage disposers do not press the water to a higher level like a pump. Garbage disposers operate with water flow.

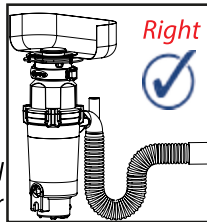
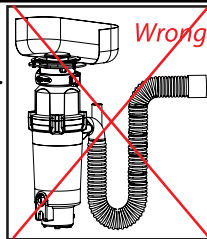

## 16 CAUTIONS TO AVOID RISKS HARMFUL TO HUMANS AND ENVIRONMENTAL HEALTH

- Do not dispose solid objects into the disposer. There is a risk of ejection.
  - Call authorized waste disposal centers to discard your out-of-use disposer, don't discard into the trash,.
  - Do not put your hand into the disposer without disconnecting from power by engaging the circuit breaker.
- \* May vary by model

## 17 IMPROPER USE

Never operate your disposer without water. Make sure that the water used is warm or cold. Never use your disposer to collect garbage inside. Turn on the water first and then start the disposer. Never pour chemical solvents such as cedar, salt spirit and bleach into your disposer to clean your disposer. Do not discard industrial recyclable wastes such as plastic, paper, glass and metal into your disposer.

## 18 SMALL FIXES THAT CONSUMERS CAN PERFORM

If the disposer is not running, the industrial wastes may accidentally be discarded in the unit. In such cases disconnect the unit from the wall outlet and try rotate the disc that houses the blades, left and right, using a long rod. Once the disc rotates freely to the right and left, press the thermal safety reset button (Figure 4A-4B)

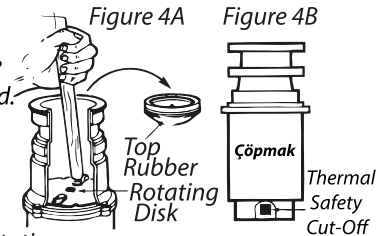

## 19 SHIPPING CONSIDERATIONS

Protect the product against hard impacts during transportation. Since the product is magnetic do not bring it close to magnetic environments.

## 20 GUIDELINES FOR MAINTENANCE AND REPAIR

At certain intervals, discard citrus wastes such as lemons and oranges in Çöpماك disposer to be shredded. As citrus wastes contain acid, it will help clean your equipment and give off a pleasant smell to your kitchen. When you go on trips or when you will not use the disposer for a long time, it is necessary to run the disposer with plenty of water and leave the interior of the disposer clean. We recommend that this process be carried out with Çöpماك cleaning gel. The external cleaning of the unit should be done with a soft damp cloth. The repair of the unit should be done by the authorized service. A service receipt should be obtained for maintenance and repair. You can get technical support from the customer service number 444 9 040 if you encounter problems.

## 21 WARRANTY DISCLAIMER

The purpose of the garbage disposers is to grind the organic wastes generated before and after the meals, such as vegetables, fruits, meat and fish in your kitchen. Discarding industrial recyclable wastes such as plastic, paper, glass and metal into your disposer will void the warranty. Any intervention to the disposer, such as assembly, replacement of spare parts, repairs and modifications, carried out by parties other than the authorized service, will not be covered by the warranty.

## 22 TECHNICAL SPECIFICATIONS - DIMENSIONS

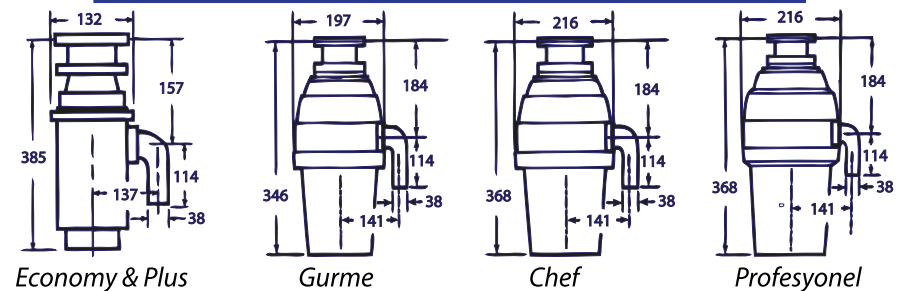

## 23 DISMANTLING

Before starting dismantling, turn on the water and run the disposer until no garbage is left inside the disposer.

- Unplug the disposer,
- Disconnect the pneumatic switch and hose,
- Disconnect the locking clamp and separate the unit from the garbage inlet hopper,
- Remove the gasket in the locking clamp and separate the locking clamp from the garbage inlet hopper,
- Remove the clamp and separate the garbage inlet hopper from the sink,
- Make the sink ready to use again by installing a suitable garbage siphon in the hole.

## 24 STORAGE

Place the disassembled disposer and accessories closed in an appropriately sized box. The storage space should be protected against rodents, insects and moisture.

## 25 HOME, CAFE, BAR TYPE MODELS ENERGY INFORMATION TABLE

Model	Watt	Rpm	Voltage Ac	Phaze	Hz	Current	En.Picture
049 Economy	0.460	2600	220-240 V	1Ph	50-60Hz	1 X 6Amp	0.049.300.00
059 Plus	0.460	2600	220-240 V	1Ph	50-60Hz	1 X 6Amp	0.049.301.00
069 Gurme	0.460	2600	220-240 V	1Ph	50-60Hz	1 X 6Amp	0.049.301.00
076 Chef	0.560	2700	220-240 V	1Ph	50-60Hz	1 X 10Amp	0.049.301.00
096 Profesyonel	0.950	2800	220-240 V	1Ph	50-60Hz	1 X 10Amp	0.049.301.00
059 Plus Marine	0.460	2600	220-240 V	1Ph	50-60Hz	1 X 6 Amp	0.049.301.00
096 Profesyonel Marine	0.750	2800	220-240 V	1Ph	50-60Hz	1 X 10Amp	0.049.301.00

## 26 HOME, CAFE, BAR TYPE MODELS INSTALLATION INFORMATION

Model	Sink Hole Size	Sink Size	Cabinet Size	Installation Number	Barkod Number
049 Economy	Ø 90 mm	X	X	1	868002331119 6
059 Plus	Ø 90 mm	X	X	1	868002331120 2
069 Gurme	Ø 90 mm	X	X	1	868002331121 9
076 Chef	Ø 90 mm	X	X	1	868002331122 6
096 Profesyonel	Ø 90 mm	X	X	1	868002331123 3
059 Plus Marine	Ø 90 mm	X	X	1	868002331120 2
096 Profesyonel Marine	Ø 90 mm	X	X	1	868002331123 3

## 27 PLUMBING INFORMATION

**Installation 1** Waste Water Line: Diameter 50-70-mm h 280 mm (Max). Power Line: 230V50Hz  
1~1N 1P 16A 3 x 2.5 TTR Grounded Power Outlet h 40 Clean Water: Sink Faucet Feeding.

## 28 ENERGY TABLE

Çöpماك 049-059-069-076-096 Series  
220-240V 50/60Hz

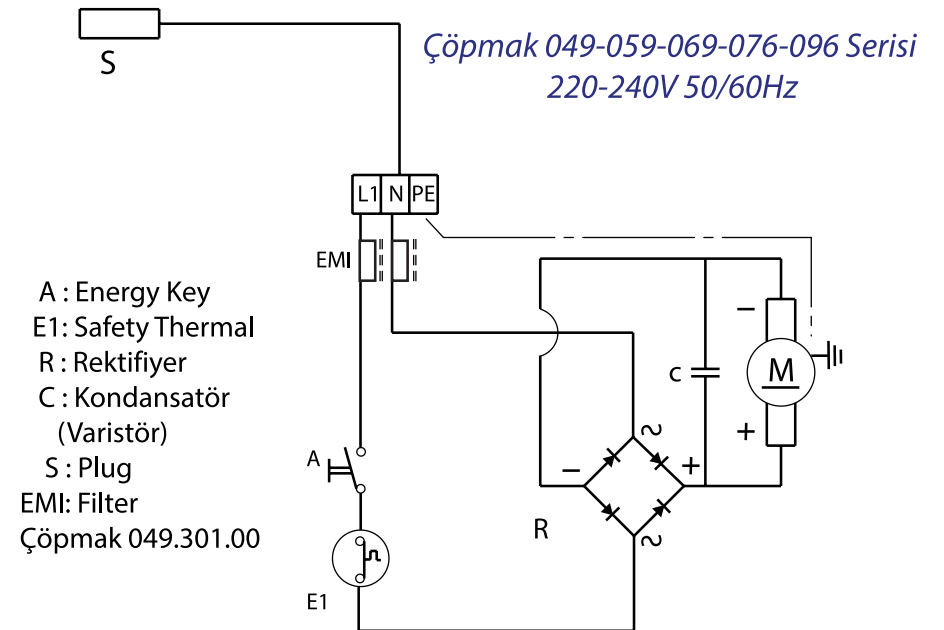
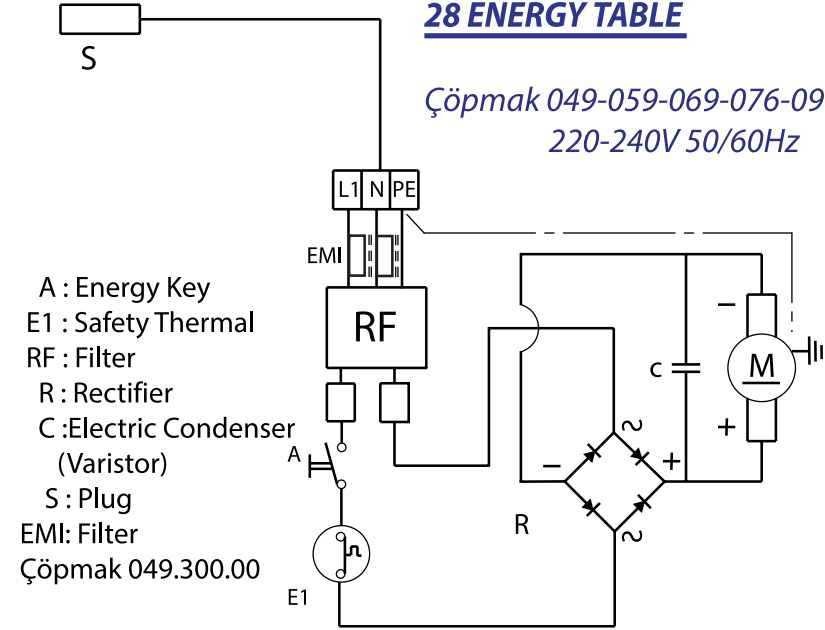

Çöpmak Garbage Disposal  
Model 049 Economy-059 Plus-059 Plus Marine  
Spare Part Picture

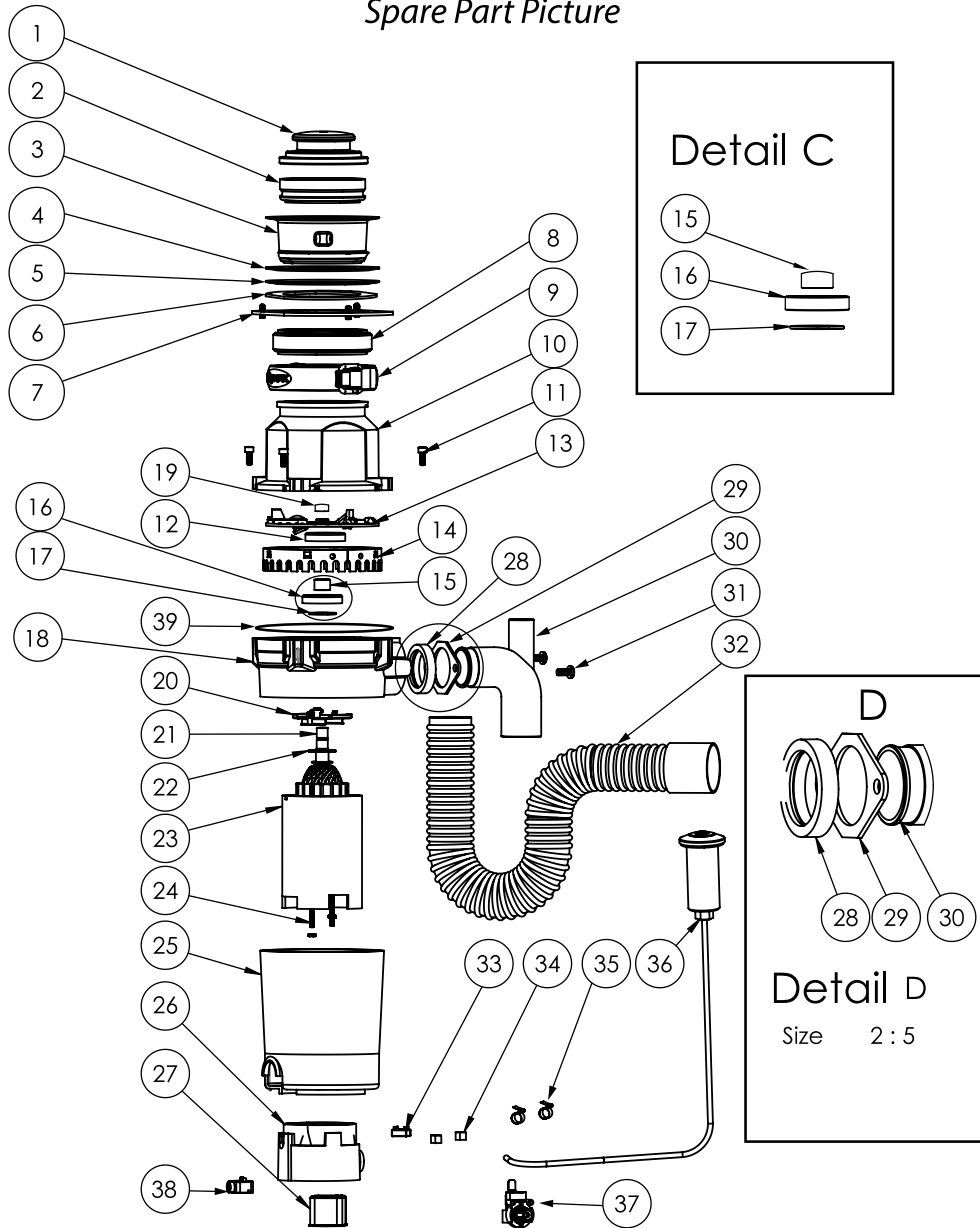

Çöpmak Garbage Disposal Spare Part List  
Model 049 Economy-059 Plus-059 Plus Marine

PIC. NO	PART NUMBER	SPARE PART NAME	PCS
1	8680023318003	COVER	1
2	8680023314005	SPALSH GUARD	2
3	8680023314012	SINK FLANGE METAL	1
4	8680023314036	RUBBER SINK FLANGE GASKET	1
5	8680023314036	RUBBER SINK FLANGE GASKET	1
6	8680023318010	GUTTER TRIANGLE	1
7	8680023318027	GUTTER LOCK SHEET	1
8	8680023318034	HOPPER TIRE	1
9	8680023318041	PLASTIC CLAMP	1
10	8680023318058	HOPPER	1
11	8680023318065	HOPPER PERIPHERAL BOLT IMBUS	4
12	8680023318072	SEAL COVER	1
13	8680023318089	TURN TABLE 049-059-ETC	1
14	8680023318096	OUTER CUTTER	1
15	8680023318102	BEARING	1
16	8680023318119	SEAL	1
17	8680023318126	SEAL UNDER METAL RING	1
18	8680023318133	BREAKER HOUSE	1
19	8680023318140	ENGINE SHAFT COVER	1
20	8680023318157	GROUND PLATE	1
21	8680023318164	ROTOR 1/2HP	1
22	8680023318171	ROTOR TOP METAL RING	1
23	8680023318188	ROTOR MAGNET 1/2 HP 049,059,069	1
24	8680023318195	STUD 1/2	2
25	8680023318201	PLASTIC BODY DOWN COVER	1
26	8680023318218	CARBON SEAT	1
27	8680023318225	MAGNETIC FILTER	1
28	8680023314364	OUTLET PIPE GASKET I	1
29	8680023314371	OUTLET PIPE ELBOW CLAMP	1
30	8680023314401	OUTLET PIPE NOT THREAD	1
31	8680023314388	OUTLET PIPE SCREW	2
32	8680023314418	ACCORDION PIPE 50MM	1
33	8680023318232	DIODE	1
34	8680023318249	CARBON	2
35	8680023318256	CARBON SPRING 069-076-096	2
36	8680023314609	PNEUMATIC BUTTON	1
37	8680023314746	PNEUMATIC SWITCH	1
38	8680023318263	SAFFETY SEAL 049-059-069-076-096	1
39	8680023318270	BODY ORING 049-059-	1



## Çöpmak Garbage Disposal

069 Gurme-076 Chef-096 Profesyonel, 096 Profesyonel Marine  
Spare Part Picture

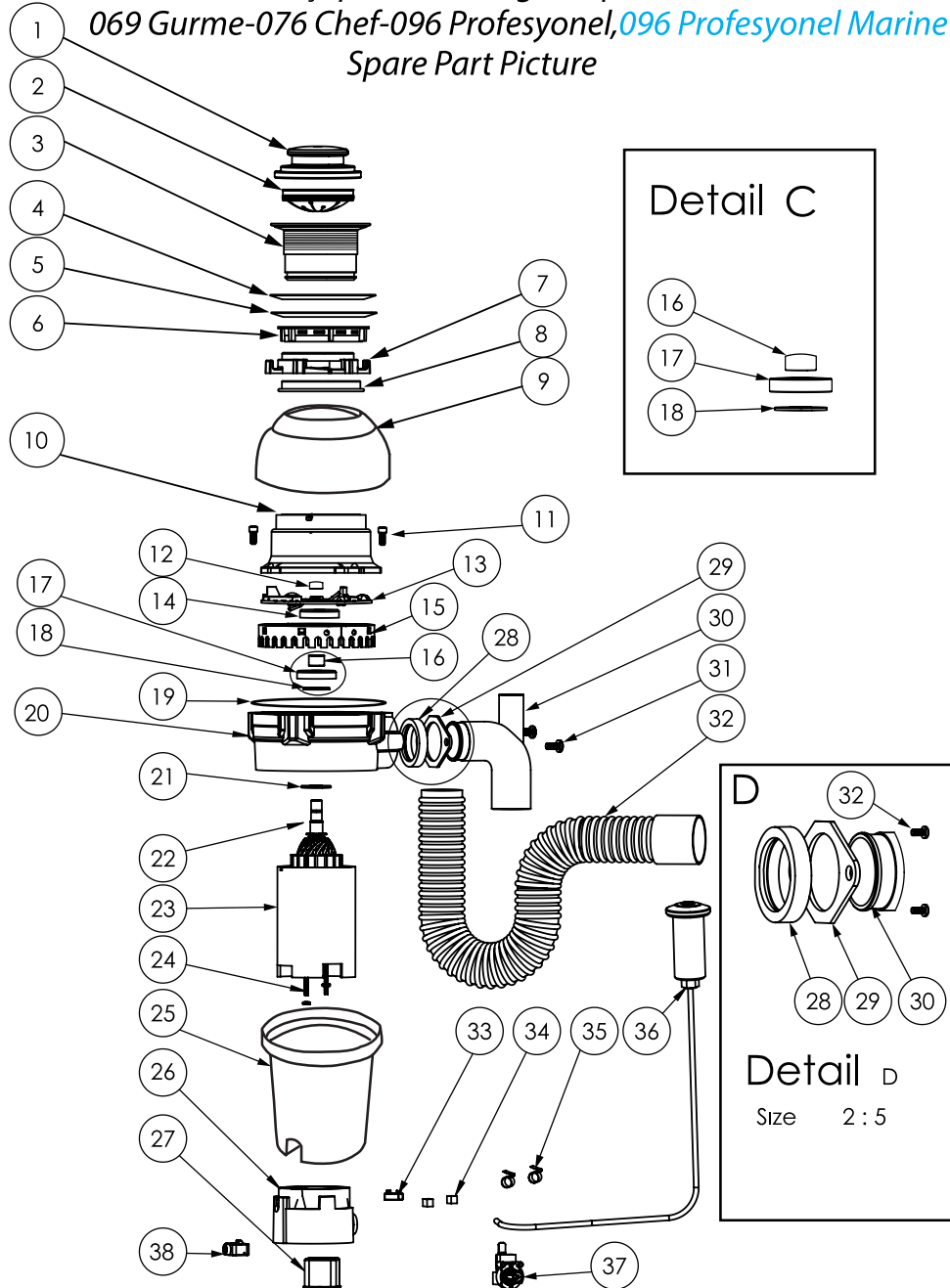

## Çöpmak Garbage Disposal Spare Part List Model 069 Gurme-076 Chef-096 Profesyonel Marine

PIC, NO	PART NUMBER	SPARE PART NAME	PCS
1	8680023319000	COVER	1
2	8680023311059	SPALSH GUARD	2
3	8680023319017	SINK FLANGE PLASTIC	1
4	8680023314036	RUBBER SINK FLANGE GASKET	1
5	8680023314036	RUBBER SINK FLANGE GASKET	1
6	8680023319024	SUPPORT RING	1
7	8680023319031	LOCK RING	1
8	8680023319048	RUBBER GASKET FOR LOCK RING	1
9	8680023319208	UPPER SHELL GURME	1
9	8680023319215	UPPER SHELL CHEF	1
9	8680023319222	UPPER SHELL PROFESYONEL	1
10	8680023319109	TOWER GURME-CHEF-PROFESYONEL	1
11	8680023319130	TOWER BOLT ROUGH TEETH	4
12	8680023318140	ENGINE SHAFT COVER	1
13	8680023319093	TURN TABLE GURME-CHEF-PROFESYONEL	1
14	8680023318072	SEAL COVER	1
15	8680023319062	OUTER KNIFE GURME-CHEF-PROFESYONEL	1
16	8680023319086	BEARINGS	1
17	8680023319079	SEAL 32MM	1
18	8680023318126	SEAL UNDER WASHER	1
19	8680023319239	HOPPER ORING GURME-CHEF-PROF.	1
20	8680023319154	HOPPER HEAVY-DELUX-PREMIUM	1
21	8680023318171	ROTOR UP WASHER	1
22	8680023318164	ROTOR 1/2 HP GURME	4
22	8680023319116	ROTOR 3/4 HP CHEF	1
22	8680023319123	ROTOR 1,1/4 HP PROFESYONEL	1
23	8680023318188	MOTOR(MAGNET) GURME	1
23	8680023319161	MOTOR (MAGNET) CHEF	1
23	8680023319178	MOTOR (MAGNET) PROFESYONEL	2
24	8680023319185	STUD NUT M4	1
25	8680023319246	HOPPER BUCKET HEAVY	1
25	8680023319253	HOPPER BUCKET DELUX	1
25	8680023319260	HOPPER BUCKET PREMIUM	1
26	8680023318218	CARBON SPRING HEAVY-DELUX-PREMIUM	1
27	8680023318225	MANETİC FİLTRE (EMİ)HEAVY-DELUX-PR	1
28	8680023314364	OUTLET PIPE GASKET	1
29	8680023314371	OUTLET PIPE ELBOW CLAMP	1
30	8680023319055	OUTLET PIPE SCREWED	1
31	8680023314388	OUTLET PIPE SCREW	2
32	8680023314418	DRAIN WATER PIPE 50MM	1
33	8680023318232	DIODE	1
34	8680023318249	CARBON	2
35	8680023318256	CARBON SPRING 049-059-069-076-096	2
38	8680023318263	SAFFETY SEAL 049-059-069-076-096	1

## DECLARATION OF CONFIRMITY-UYGUNLUK BEYANI

### Owner of Declaration-Deklarasyon Sahibi

Çöpماك Teknolojik Mutfak Aletleri Sanayi ve Ticaret Limited Şirketi  
İkitelli Organize Sanayi Bölgesi Mutfakçılar Sanayi Sitesi M5 Blok No. 36  
PK 34230 Başakşehir / İSTANBUL/TÜRKİYE  
Tel: 444 9 040 Fax: 0212 554 82 37  
www.copmak.com.tr e mail -info@copmak.com.tr

### Manufacturer- Üretici

Çöpماك Teknolojik Mutfak Aletleri Sanayi ve Ticaret Limited Şirketi  
İkitelli Organize Sanayi Bölgesi Mutfakçılar Sanayi Sitesi M5 Blok No. 36  
PK 34230 Başakşehir / İSTANBUL/TÜRKİYE  
Tel: 444 9 040 Fax: 0212 554 82 37  
www.copmak.com.tr e mail -info@copmak.com.tr

### Brand-Marka

Çöpماك

### Product-Ürün

Food Waste Disposer For Home-Ev Tipi Çöp Öğütme Makinası

### Type/Model-Tip Model

049 ECONOMY , 059 PLUS, 069 GURME, 076 CHEF, 096 PROFESYONEL

### Base of attestation-Dayanağı

File Of Technical Documentation, Test Report Operating Manual  
Teknik Dökümantasyon, Test Raporu ,Kullanma Kılavuzu

### Applied EC Directives-Uygulanan Standartlar

TS EN 55014-1:2017-EN 55014-1:2017-CISPR14-1:2016 TS EN 61000-3-2:  
2014 EN 61000-3-2:2014- IEC 61000-3-2:2014:2018 TS EN 61000-3-3:2014 EN 61000-  
3-3:2013- IEC 61000-3-3:2013+AMD1:2017

### Low Voltage Directives

EN ISO 12100:2010,EN 60204-1:2006/A1:2009, EN ISO 13857:2008 EN 349:1993+A1:  
2008, EN ISO 14119:2013, EN ISO 13732-1:2008, EN 1037:1995+A1:2008

### Last Two Digit Year of CE Mark Affixed-CE İşaretinin İliştirildiği Yılın Son İki Rakamı

19

We ÇÖPMAK TEKNOLOJİK MUTFAK ALETLERİ SAN.TİC.LTD. ŞTİ. hereby declare  
that specified above conforms covering European Parliament and Council Directives  
(2006/42/EC) of 17 May 2006 Machinery Safety Directive, (2014/35/EU) of  
26 February 2014 Low Voltage Directive, (2014/30/EU) of  
26 February 2014 Electromagnetic Compatibility.

Biz ÇÖPMAK TEKNOLOJİK MUTFAK ALETLERİ SAN.TİC.LTD. ŞTİ. olarak yukarıda  
belirtilen ürünlerimizin Avrupa Topluluğu Yönetmelikleri 17 Mayıs 2006 tarihli  
2006/42/ AT Makina Emniyeti Yönetmeliği, 26 şubat 2014 tarihli 2014/35/AT Alçak Gerilim  
Yönetmeliği, 26 şubat 2014 Tarihli 2014/30/AT Elektromanyetik Uyumluluk Yönetmeliği'ne  
göre uygun olduğunu beyan ederiz.

İstanbul, Turkey

01-01-2022

Copmak Technical Specifications					
	Economy	Plus	Gurme	Chef	Profesyonel
Place of Use	House	House	Villa	Cafe/Bar	scullery boats
Person Capacity	0-20 person	0-25 person	0-30 person	0-40 person	0-50 person
Grinding capacity	at the hour 10/15 kg	at the hour 10/20 kg	at the hour 20/30 kg	at the hour 30/50 kg	at the hour 50 kg
Motor Power	1/2 Hp	1/2 Hp	1/2 Hp	3/4 Hp	1,1/4 Hp
Min/Dew	2600	2600	2700	2700	2800
Voltage	220 V.50/60 Hz	220 V.50/60 Hz	220 V.50/60 Hz	220 V.50/60 Hz	220 V.50/60 Hz
Energy Current	2.5 Amp	2.5 Amp	2,5 Amp	3 Amp	4 Amp
Energy Consumptione	375 Watt	375 Watt	375 Watt	560 Watt	750 Watt
Sound Insulation	Quiet	Quiet	Ultra Quiet	Ultra Quiet	Ultra Quiet
Anti Mikrobial (Bio Shell)	There is	There is	There is	There is	There is
Safety Thermal	There is	There is	There is	There is	There is
Magnet Protection	Optional	Optional	There is	There is	There is
304 Quality Stainless Disc and Blade	There is	There is	There is	There is	There is
Pneumatic Button	There is	There is	There is	There is	There is
Weight	3.960 kg	4.00 kg	4.750 kg	4,900 kg	6.100 kg
Warranty Period	2 year	2 year	5 year	2 year	year

### Product

Çöpماك Teknolojik Mutfak Aletleri Sanayi ve Ticaret Limited Şirketi  
İkitelli Organize Sanayi Bölgesi Mutfakçılar Sanayi Sitesi M5 Blok No 36  
Pk 34490 Başakşehir/Istanbul/ Turkey  
Tel + 90 212 644 40 00 Gsm +90 533 206 79 96 Fax + 90 212 554 82 37



444 9 040

www.copmak.com.tr

info@copmak.com.tr



+ 90 533 206 79 96



# ÇÖPMAK TEKNİK ÖZELLİKLERİ



Economy



Plus



Gurme



Chef



Profesyonel

Kullanım yeri	Ev	Ev	Villa	Cafe/Bar	Bulaşıkhanne Deniz Araçları
Kişi kapasitesi	0-20 kişi	0-25 kişi	0-30 kişi	0-40 kişi	0-50 kişi
Öğütme kapasitesi	Saatte 10/15 kg	Saatte 10/20 kg	Saatte 20/30 kg	Saatte 30/50 kg	Saatte 50 kg
Motor Gücü	1/2 Hp	1/2 Hp	1/2 Hp	3/4 Hp	1,1/4 Hp
Dk./Dew	2600	2600	2700	2700	2800
Voltaj	220 V.50/60 Hz	220 V.50/60 Hz	220 V.50/60 Hz	220 V.50/60 Hz	220 V.50/60 Hz
Çektiği Akım	2.5 Amp	2.5 Amp	2,5 Amp	3 Amp	4 Amp
Enerji tüketimi	375 Watt	375 Watt	375 Watt	560 Watt	750 Watt
Ses izolasyonu	Sessiz	Sessiz	Ultra sessiz	Ultra sessiz	Ultra sessiz
Anti Mikrobiyal (Bio Shell)	Var	Var	Var	Var	Var
Emniyet termiği	Var	Var	Var	Var	Var
Mıknatıs koruma	Opsiyonel	Opsiyonel	Var	Var	Var
304 Kalite Paslanmaz Disk& Bıçak	Var	Var	Var	Var	Var
Pnomatik Düşme	Yok	Var	Var	Var	Var
Gemilere Uygunluk	Yok	Var	Yok	Yok	Var
Ağırlık	3.960 kg	4.00 kg	4.750 kg	4,900 kg	6.100 kg
Garanti süresi	2 Yıl	2 Yıl	5 Yıl	2 Yıl	3 Yıl

## Üretici Firma/Product

Çöpmak Teknolojik Mutfak Aletleri Sanayi ve Ticaret Limited Şirketi  
İkitelli Organize Sanayi Bölgesi Mutfakçılar Sanayi Sitesi M5 Blok No 36  
Pk 34490 Başakşehir/İstanbul/Türkiye

Tel + 90 212 644 40 00 Gsm +90 533 206 79 96 Fax + 90 212 554 82 37



444 9 040

www.copmak.com.tr

info@copmak.com.tr



+90 533 206 79 96

