



**Televizyon**  
Kullanma Kılavuzu



A43 D 697 B

EA2T00\_tr/ TR/ / 8.07.2024 19:23  
EA2T00



## Lütfen önce bu kılavuzu okuyun!

Değerli Müşterimiz,





Bu ürününü tercih ettiğiniz için teşekkür ederiz. Yüksek kalite ve teknoloji ile üretilmiş olan ürününüzün size en iyi verimi sunmasını istiyoruz. Bunun için, bu kılavuzun tamamını ve verilen diğer belgeleri ürünü kullanmadan önce dikkatle okuyun ve bir başvuru kaynağı olarak saklayın. Ürünü başka birisine vererseniz, kullanma kılavuzunu da birlikte verin. Kullanma kılavuzunda belirtilen tüm bilgi ve uyarıları dikkate alarak talimatlara uyun.

Bu kullanma kılavuzunun başka modeller için de geçerli olabileceğini unutmayın.

Kullanma kılavuzu birden fazla model içeriyorsa, modeller arasındaki farklar kılavuzda açık bir şekilde belirtilmiştir.

### Semboller ve açıklamaları

Kullanma kılavuzunda ve ürün üzerinde şu semboller yer almaktadır:

	Ölüm veya yaralanmalarla sonuçlanabilecek tehlike.
	Önemli bilgiler veya kullanımla ilgili faydalı ipuçları.
	Elektrik çarpmasına karşı uyarı.
	Kullanma kılavuzunu okuyun.

## İçindekiler

<b>1</b>	<b>Güvenlik Talimatları</b>	<b>8</b>
1.1	Kullanım Amacı	8
1.2	Elektrik Güvenliği	8
1.3	Yangın Güvenliği	9
1.4	Taşıma Güvenliği	9
1.5	Kurulum Güvenliği	9
1.6	Çocuk, Savunmasız Kişi ve Evcil Hayvan Güvenliği	9
1.7	Bakım ve Temizlik Güvenliği	9
<b>2</b>	<b>Çevre Talimatları ve Genel Bilgiler</b>	<b>11</b>
2.1	AEEE Yönetmeliğine Uyum ve Atık Ürünün Elden Çıkarılması	11
2.2	Pil Atıkları ile İlgili Bilgiler	11
2.3	Ambalajın İmha Edilmesi ile İlgili Bilgiler	11
2.4	Enerji Tasarrufu ile İlgili Bilgiler	11
2.5	PCB Uygunluğu ile İlgili Bilgiler	11
2.6	Arayüz Kriterleri ile İlgili Bilgiler	11
2.7	Durağan Resimler ile İlgili Bilgiler	11
2.8	Elektromanyetik Gürültü ile İlgili Bilgiler	12
2.9	AB Direktifleri	12
2.10	Türkiye'deki Müşteriler İçin Not	12
2.14	Kablosuz (WLAN) Bağlantı İçin Notlar	13
2.15	Cihazın Arka Kapağında Bulunabilecek İşaretler ile İlgili Bilgiler	13
2.16	Yetkili Satıcılar İçin Servis Bilgileri	13
2.17	Lisanslar ile İlgili Bilgiler	14
2.18	Yazılım Güncellemesi ile İlgili Bilgiler	14
<b>3</b>	<b>Ürününüz</b>	<b>15</b>
3.1	Paketin İçindekiler	15
3.2	Kurulum veya Asma	16
3.3	Uzaktan Kumandaya Pillerin Takılması	16
3.4	Ürün Tanıtımı	17
3.5	Tuş Takımı	18
3.5.1	Cihazın Bekleme Konumundan Açılması	18
3.5.2	Cihazın Uyku Konumuna Alınması ve Açılması	18
3.5.3	Cihazın Bekleme Konumuna Alınması	18

3.6	Anten ve Elektrik Kablosunu Bağlama	19
3.6.1	DVB-S Uydu Anten Bağlantısı	19
3.6.2	DVB-T, DVB-C ve Analog Anten Bağlantısı	19
3.6.3	Elektrik Bağlantısı	19
3.7	Uzaktan Kumanda	20
3.8	Ekran Klavyesi	21
<b>4</b>	<b>Ayarlar</b>	<b>22</b>
4.1	Hazırlık	22
4.2	İlk Kurulum ve Televizyonu Ayarlama	22
4.3	Dijital Kanalları Düzenleme	26
4.3.1	Kanal Düzenleyici Uygulamasını Başlatma	26
4.3.2	Yayın Kaynağı Seçimi	27
4.3.3	Favori Listesi Oluşturma	27
4.3.4	Favori Listesinde Kanal Taşıma	27
4.3.5	Favori Listesinde Kanal Yeri Değiştirme	27
4.3.6	Favori Listesinden Kanal Silme	28
4.3.7	Kanal Taşıma	28
4.3.8	Kanal Yerini Değiştirme	28
4.3.9	Kanal Silme	28
4.3.10	Kanal Listesini Silme	28
4.3.11	Kanal Düzenleme	29
4.3.12	Kanal Atlama	29
4.4	Görüntü Ayarları	30
4.4.1	Arttırılmış Görüntü Ayarları	30
4.4.2	Görüntü Ayarlarını Fabrika Ayarlarına Döndürme	31
4.5	Ses Ayarları	32
4.5.1	Ses Sitali	32
4.5.2	Denge	32
4.5.3	Bas	32
4.5.4	Tiz	32
4.5.5	Surround Ses	32
4.5.6	Ekolayzer	32
4.5.7	Hoparlör Gecikmesi	33
4.5.8	Otomatik Ses	33
4.5.9	Downmix Modu	33
4.5.10	Ses Ayarlarını Fabrika Ayarlarına Döndürme	33
<b>5</b>	<b>Televizyonun Çalıştırılması Temel Fonksiyonlar</b>	<b>34</b>
5.1	Açma ve Kapatma	34
5.2	TV Modunu Seçme	34

5.3	Sinyal Kaynağı ve Anten Tipini Seçme .....	34	6.13	Açık Kaynak Lisansları.....	42
5.4	Kanalları Seçme.....	34	<b>7</b>	<b>Elektronik TV Rehberi .....</b>	<b>43</b>
5.5	Ses Seviyesini Ayarlama .....	34	<b>8</b>	<b>HBBTV.....</b>	<b>44</b>
5.6	Sesi Kapatma (Mute) .....	34	8.1	HbbTV Nedir?.....	44
5.7	Resim Modu.....	34	8.2	HbbTV'nin Kullanımı .....	44
5.8	Görüntü Formatını Değiştirme .....	34	8.3	HBBTV Ayarları .....	44
5.9	Güç Ayarları .....	35	8.3.1	HBBTV Desteği.....	45
5.9.1	Uyku Zamanlayıcısı.....	35	8.3.2	İzleme Tercihi .....	45
5.9.2	Görüntüyü Kapatma.....	35	8.3.3	Çerez Ayarları .....	45
5.9.3	Kapanma Zamanlayıcısı.....	35	8.3.4	Kalıcı Depolama .....	45
5.9.4	Otomatik Kapanma.....	35	8.3.5	İzleme Sitelerini Engelle.....	45
5.10	Ebeveyn Denetimi.....	36	8.3.6	Cihaz Kimliği.....	45
5.10.1	Bir Televizyon Kanalını Engelleme .....	36	8.3.7	Cihaz Kimliğini Sıfırlama.....	45
5.10.2	Engellenmiş Bir Televizyon Kanalını İzleme .....	36	<b>9</b>	<b>Teleteks.....</b>	<b>47</b>
5.10.3	Program Kısıtlamaları.....	37	9.1	TOP Tekst veya FLOF Tekst Modu.....	47
5.10.4	Bir Harici Kaynağı Engelleme....	37	9.2	Normal Tekst Modu .....	47
5.10.5	Engellenmiş Bir Harici Kaynağı İzleme .....	37	<b>10</b>	<b>USB Kayıt.....</b>	<b>48</b>
5.10.6	PIN Kodunu Değiştirme .....	37	10.1	Televizyon Programlarının Kaydedilmesi ve Oynatılmasıyla İlgili Bilgiler.....	48
<b>6</b>	<b>Televizyonun Çalıştırılması Gelişmiş Fonksiyonlar.....</b>	<b>38</b>	10.2	Harici Veri Ortamı Kullanımında Muhtemel Kısıtlamalar.....	48
6.1	Ses Dilinin Değiştirilmesi .....	38	10.3	Harici Veri Ortamının Bağlanması.....	48
6.2	Ses Dili.....	38	10.4	USB Kayıt Ayarları.....	49
6.3	Ses Dosyası Türü.....	38	10.4.1	Veri Ortamının Biçimlendirilmesi.....	49
6.4	Görme Engelli .....	39	10.4.2	Kayıt / Zaman Kaydırma için Veri Ortamının Seçilmesi .....	49
6.5	Altyazılar .....	39	10.4.3	Veri Ortamı Testi .....	49
6.5.1	Analog Altyazı .....	39	10.5	Zaman Kaydırma Fonksiyonunun Açılıp / Kapatılması.....	50
6.5.2	Dijital Altyazı.....	39	10.6	Zaman Kaydırma Disk Kurulumu .....	50
6.5.3	Dijital Altyazı Dili .....	39	10.6.1	Otomatik Kurulum .....	50
6.5.4	İkinci Dijital Altyazı Dili.....	39	10.6.2	Manuel Kurulum .....	50
6.5.5	Altyazı Türü .....	39	10.7	Zaman Kaydırma ve Sürekli Kayıt ile Programlarının Duraklatılması.....	51
6.6	Teleteks Dil Seçimi .....	39	10.8	Programları Kaydetme .....	51
6.6.1	Dijital Teleteks Dili .....	40	10.8.1	Kayıt Sırasında Televizyonun Bekleme Konumuna Alınması ...	52
6.6.2	Sayfa Deşifre Etme Dili .....	40	10.8.2	Kanal Listesinden Bir Programı Kaydetme.....	52
6.7	Mavi Ekran .....	40	10.9	Kayıt Zamanlayıcısı .....	52
6.8	Sinyal Olmadığında Otomatik Kapanma .....	40	10.9.1	Bir Kayıt Programlama.....	52
6.9	Varsayılan Kanal.....	40			
6.10	BISS Anahtarı.....	40			
6.11	TKGS Ayarları.....	41			
6.11.1	Çalışma Şekli.....	41			
6.11.2	TKGS Konum Listesi.....	41			
6.11.3	Tablo Versiyonu Sıfırlama .....	42			
6.11.4	Tercih Edilen Liste .....	42			
6.12	Sinyal Bilgileri.....	42			

10.9.2	Elektronik Program Rehberi Kullanarak Kayıt Zamanlayıcı Eklenmesi .....	52	12.5	Kullanıcı Hesabı Değiştirme.....	63
10.9.3	Bilgileri Manuel Girerek Kayıt Zamanlayıcı Eklenmesi.....	53	12.6	Kullanıcı Hesabı Kaldırma.....	63
10.9.4	Kayıt Zamanlayıcısının Düzen- lenmesi .....	53	12.7	Kullanıcı Hesabı Ayarları .....	63
10.9.5	Kayıt Zamanlayıcısının Silinmesi .	54	12.8	Home Menü (Ana Ekran).....	65
10.10	Oynatma .....	54	12.9	Home Menüsunü Açma .....	65
10.10.1	Kayıtlı Dosyalar Listesinden Bir Kayıt Oynatma.....	54	12.10	Uygulamalar .....	66
10.10.2	İleri / Geri Görüntü Arama .....	54	12.10.1	Google Uygulamalardan Uygula- lama Yükleme .....	66
10.11	Kaydedilenler Listesinden Kay- dedilmiş Yayınların Silinmesi .....	54	12.10.2	Yükli Uygulamaların Başlatıl- ması .....	66
<b>11</b>	<b>USB Oynatıcı .....</b>	<b>56</b>	12.11	Uygulama Ayarları .....	66
11.1	Dosya Formatları .....	56	12.11.1	Yükli Uygulamaların Kaldırıl- ması .....	67
11.1.1	Video Verileri .....	56	12.11.2	Uygulamaların Zorla Durdurul- ması .....	67
11.1.2	Ses Verileri .....	56	12.11.3	Uygulama Verilerini Temiz- leme .....	67
11.1.3	Görüntü Verileri .....	56	12.11.4	Uygulama Önbelleğinin Te- mizlenmesi .....	67
11.2	Harici Veri Ortamının Bağlanması	56	12.11.5	Uygulama Varsayılan Ayarları .	67
11.3	Harici Veri Ortamının Çıkartılması	57	12.11.6	Uygulama Bildirimleri.....	68
11.4	Multi Medya Player Menüsü .....	57	12.11.7	Uygulama İzinleri .....	68
11.5	Oynatma/Çalma Temel Fonksiyonlar.....	58	12.11.8	Özel Uygulama Erişimi.....	68
11.6	İlave Oynatma Fonksiyonları.....	58	12.11.9	Uygulama Güvenlik ve Kısıtlama- maları.....	68
11.6.1	Tüm Dosya Formatlarında Bilgi- leri Görüntüleme .....	58	<b>13 Chromecast Built-in™ .....</b>	<b>69</b>	
11.6.2	İleri / Geri Görüntü Arama .....	59	13.1	Chromecast ile TV'yi Açma .....	69
11.6.3	Video Dosyalarında İstenilen Süreye Gitme .....	59	13.2	Chromecast'i Android veya iOS Mobil Cihazda Kullanma .....	69
11.6.4	Tekrarlama Fonksiyonu.....	59	13.3	PC ile Chrome Tarayıcı Sekmesini TV'nizde Yayınlama .....	69
11.6.5	Video Dosyalarında Görüntü Ayarları .....	59	13.4	Bilgisayar Ekranını TV'de Yayın- lama .....	70
11.6.6	Video ve Ses Dosyalarında Ses Ayarları .....	59	13.5	Bilgisayardan Müzik Veya Video Dosyalarını TV'de Yayınlama.....	70
11.6.7	Ses Dosyalarını Karışık Çalma ..	59	<b>14 Sistem Ayarları .....</b>	<b>71</b>	
11.6.8	Ses Dosyalarını Ekran Kapalı Çalma .....	59	14.1	Erişilebilirlik Ayarları .....	71
11.6.9	Resim Görüntüsünü Döndürme	59	14.1.1	Altyazılar .....	71
11.6.10	Resim Görüntüsünü Büyütme (Zoom).....	60	14.1.2	Yüksek Kontrastlı Metin.....	71
<b>12</b>	<b>Google TV™ .....</b>	<b>61</b>	14.1.3	Metin - Konuşma .....	71
12.1	Şartlar, Koşullar ve Gizlilik .....	61	14.1.4	Erişilebilirlik Kısayolu .....	72
12.2	Google Hesabıyla Oturum Açma	61	14.2	Hakkında .....	72
12.3	Farklı Google Hesabı Ekleme .....	61	14.2.1	Sistem Güncellemesi .....	72
12.4	Çocuklar için Google Hesabı Ek- leme .....	62	14.2.2	Cihaz Adını Değiştirme.....	72
			14.2.3	Fabrika Ayarlarına Sıfırlama .....	72
			14.2.4	Durum Bilgisi Görüntüleme.....	73
			14.2.5	Yasal Bilgileri Görüntüleme .....	73

14.2.6	Diğer Bilgileri Görüntüleme .....	73	18.1.3	Menü Dilinin Seçilmesi.....	84
14.3	Tarih ve Saat Ayarları.....	73	18.1.4	Harici Cihazın Bekleme Konu- muna Alınması .....	84
14.3.1	Otomatik Tarih ve Saat Ayarı ....	73	18.1.5	HDMI CEC Cihaz Kontrolünün Etkinleştirme.....	84
14.3.2	Manuel Tarih ve Saat Ayarı .....	73	18.2	Bağlantı Seçenekleri .....	84
14.3.3	Saat Dilimini Ayarlama .....	74	18.3	Dijital Ses ve Görüntü Sinyaliyle Harici Cihaz Bağlama .....	85
14.3.4	Saat Biçimini Ayarlama .....	74	18.4	DVD Kayıt Cihazı, DVD Oynatıcı, veya Video Kayıt Cihazı Kullanımı.	85
14.4	Dil Ayarları .....	74	18.5	Dijital Çok kanallı Amplifikatör / AV Alıcısı Bağlama .....	86
14.5	Klavye Ayarları.....	74	18.6	CI (Ortak Arayüz).....	86
14.5.1	Mevcut Klavye Ayarları .....	75	18.6.1	Ortak Arayüz Nedir? .....	86
14.5.2	Gboard Ayarları .....	75	18.6.2	CA Modülünü Takma .....	86
14.5.3	Klavyeleri Yönet .....	75	18.6.3	CA Modülü ve Akıllı Kartlar için Erişim Kontrolü.....	87
14.6	Depolama Ayarları.....	75	<b>19 Ağ Kurulumu .....</b>	<b>88</b>	
14.6.1	Dahili Depolama Alanı .....	75	19.1	Kablolu Ağ Bağlantısı .....	88
14.6.2	Çıkarılabilir Depolama Alanı .....	76	19.2	Kablolu Ağ Ayarları .....	88
14.6.3	Çıkarılabilir Depolama Alanını Dahili Depolama Alanı Olarak Kullanma .....	76	19.2.1	Otomatik Bağlantı .....	88
14.7	Ambiyans modu .....	76	19.2.2	Manuel Bağlantı .....	88
14.8	Güç ve Enerji.....	76	19.3	Kablosuz Ağ Bağlantısı.....	89
14.8.1	Açılış Davranışı .....	77	19.4	Kablosuz Ağ Ayarları .....	89
14.8.2	Güç ve Enerji.....	77	19.4.1	Teknik Gereklilikler .....	89
14.8.3	Güç.....	77	19.4.2	Ağ Şifresini Girerek Otomatik Bağlantı.....	89
14.8.4	Zamanlayıcı.....	77	19.4.3	Gizli Bir Kablosuz Ağa Bağlantı .	90
14.9	Yayınlama .....	78	19.4.4	Ağ Şifresini Girerek Manuel Bağlantı .....	90
14.10	Sistem Sesleri.....	78	19.4.5	Proxy Ayarları .....	91
14.11	Mağaza Modu Ayarları.....	78	<b>20 Detaylı Kanal Ayarları.....</b>	<b>92</b>	
14.12	Yeniden Başlatma .....	78	20.1	Tek Uydu Bağlantılı Dijital Tele- vizyon Kanallarının Otomatik Olarak Aranması .....	92
<b>15 Gizlilik Ayarları.....</b>	<b>79</b>		20.2	Tek Uydu Bağlantılı Dijital Tele- vizyon Kanallarının Manuel Ola- rak Aranması.....	93
15.1	Konum Ayarları .....	79	20.3	Dijital Uydu Kanalları için Anten Ayarları ve DiSEqC 1.0/1.1 ile Kanalların Otomatik Aran- ması_yeni .....	95
15.2	Kullanım ve Teşhis Ayarları .....	79	20.4	Dijital Uydu Kanalları için Anten Ayarları ve Tek Kanal Yönlendi- rici (SCR) Sistemi ile Kanalların Otomatik Aranması .....	97
15.3	Reklam .....	79	20.5	Motorlu Anten Ayarları .....	99
15.3.1	Reklam Kimliğini Sınırlama .....	79			
15.3.2	Reklam Kişiselleştirmeyi Kapat	80			
15.3.3	Google Reklemları Hakkında.....	80			
15.4	Google Asistan Ayarları .....	80			
15.5	Ödeme ve Satın Alma İşlemleri ....	80			
15.6	Uygulama Ayarları .....	81			
<b>16 Uzaktan Kumandalar ve Aksesuar- lar .....</b>	<b>82</b>				
<b>17 Yardım ve Geri Bildirim .....</b>	<b>83</b>				
<b>18 Harici Cihaz Kullanma .....</b>	<b>84</b>				
18.1	CEC (Tüketici Elektronikliği Kont- rolü) .....	84			
18.1.1	Harici Cihazın Bekleme Konu- mundan Açılması.....	84			
18.1.2	HDMI Kaynağının Seçilmesi .....	84			

20.6	Uydu Güncellemesi ile Yeni İlave Olan Dijital Kanalların Aranması	102
20.7	Kablo Bağlantılı Dijital Televizyon Kanallarının Otomatik Olarak Aranması .....	103
20.8	Kablo Bağlantılı Dijital Televizyon Kanallarının Manuel Aranması .....	104
20.9	Anten Bağlantılı Dijital Televizyon Kanallarının Otomatik Olarak Ayarlanması .....	105
20.10	Anten Bağlantılı Dijital Televizyon Kanallarının Otomatik Olarak Güncellenmesi .....	106
20.11	Anten Bağlantılı Dijital Televizyon Kanallarının Manuel Olarak Ayarlanması.....	106
20.12	Anten Bağlantılı Analog Televizyon Kanallarının Otomatik Olarak Ayarlanması .....	107
20.13	Anten Bağlantılı Analog Televizyon Kanallarının Otomatik Olarak Güncellenmesi .....	108
20.14	Anten Bağlantılı Analog Televizyon Kanallarının Manuel Olarak Ayarlanması.....	108
<b>21</b>	<b>Ek Bilgiler.....</b>	<b>110</b>
<b>22</b>	<b>Sözlük.....</b>	<b>111</b>
<b>23</b>	<b>Sorun Giderme .....</b>	<b>115</b>



## 1 Güvenlik Talimatları

Bu bölümde, kişisel yaralanma ya da maddi hasar tehlikelerini önlemeye yardımcı olacak güvenlik talimatları yer almaktadır.

Firmamız bu talimatlara uyulmaması halinde ortaya çıkabilecek zararlardan sorumlu tutulamaz.

- Kurulum ve tamir işlemlerini her zaman yetkili servise yaptırın.
- Sadece orijinal yedek parça ve aksesuar kullanın.
- Kullanım kılavuzunda açıkça belirtilmediği sürece, ürünün hiçbir parçasını onarmayın veya değiştirmeyin.
- Üründe teknik değişiklikler yapmayın.



### 1.1 Kullanım Amacı

- Ürününüz kuru odalarda kullanım amacıyla tasarlanmıştır.
- Ürün ile birlikte verilen ayak ile veya uygun bir VESA montaj kiti ile kullanın.
- Ürün, öncelikle televizyon programlarının, içerik akışlarının izlenmesi ve harici cihazlardaki müzik/video içeriklerinin dinlenmesi / izlenmesi için tasarlanmıştır. Başka türlü bir kullanım kesinlikle yasaktır.
- Bir bilgi ekranı veya esasen bir bilgisayar monitörü gibi kullanımlar için tasarlanmıştır. Eğer uzun süre boyunca sabit bir görüntü ya da tam olmayan formatta bir görüntü ekranda kalırsa, ekranda kalıcı izler belirebilir. Bu, bir garanti talebinde kullanılabilecek bir kusur değildir.



### 1.2 Elektrik Güvenliği



**ÖNEMLİ GÜVENLİK TALİMATLARI.**  
TALİMATLARI İLERİDE BAŞVURMAK ÜZERE SAKLAYIN.

Hemen ardından: Bu cihaz ile birlikte verilen tüm güvenlik uyarılarını, talimatları, çizimler ve teknik özellikleri dikkate alın.

- Kurulum, bakım, temizlik, tamir ve taşıma işlemleri sırasında ürünün fişi prize takılı olmamalıdır.
- Şebeke bağlantısı kesildiğinde bekleme (stand-by) LED'i söner. Bekleme LED'i yanıyorrsa ürününüz şebekeye bağlı demektir.
- Ürünün içini açmayın. Açılması durumunda güvenlik riski oluşabilir ve ayrıca ürününüz garanti kapsamından çıkar.
- Ürün, yalnızca birlikte verilen elektrik kablosu ya da AC/DC adaptör ile çalıştırılabilir.
- Ürünü, hasar görmüş bir elektrik kablosuyla ya da AC/DC adaptörüyle (eğer birlikte verilmişse) kullanmayın.
- Eğer ürünün fişi bir topraklama kontağına sahipse, fişi sadece bir topraklama kontağına sahip bir prize takmanız gerekir.
- Ürünü elektrik prizine, yalnızca harici cihazları ve anteni bağladıktan sonra takın.
- Elektrik kablosu hasarlıysa oluşabilecek tehlikeleri önlemek amacıyla yetkili servis tarafından değiştirilmelidir.
- Elektrik kablosunu ürünün altına ve arkasına sıkıştırmayın. Elektrik kablosunun üzerine ağır bir nesne koymayın.
- Elektrik kablosu aşırı bükülmemeli, ezilmemeli ve herhangi bir ısı kaynağı ile temas etmemelidir.
- Ürünü çalıştırmak için uzatma kablosu, çoklu priz kullanmayın.
- Ürünü zamanlayıcı gibi harici bir anahtarlama cihazı yoluyla besleme yapılmamalıdır veya bir alet ile düzenli olarak açılan ve kapatılan bir devreye bağlanmamalıdır.
- Ürünün fişi kolay erişilebilir bir yerde olmalıdır. Bu mümkün değilse ürünün bağlı olduğu elektrik tesisatı üzerinde elektrik yönetmeliklerine uygun ve tüm kutupları şebekeden ayıran bir düzenek (sigorta, anahtar, şalter, vb.) bulunmalıdır.
- Ürünün fişine ıslak elle dokunmayın.
- Ürünün fişini prizden çıkarırken kablosundan değil, fişten tutarak çekin.





### 1.3 Yangın Güvenliği

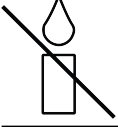

Yangın çıkmasını önlemek için, mumları veya diğer açık alev kaynaklarını her zaman üründen uzak tutun

- Ürün üzerindeki havalandırma açıklıklarını kapatmayın.
- Şimşekli ve fırtınalı havalarda, elektrik fişini ve anten fişini mutlaka çekin.
- Mumları ya da diğer açık alevleri televizyondan uzak tutun.
- Pilleri doğrudan güneş ışığı, ateş vb. aşırı ısı kaynaklarına maruz bırakmayın.
- Sadece aynı türden (marka, ebat, özellik) pilleri kullanın. Kullanılmış ve yeni pilleri birlikte kullanmayın.
- Ürünü nemden koruyun. Ürün üzerine su dolu kaplar (vazolar gibi) koymayın.



### 1.4 Taşıma Güvenliği

- Ürünü, taşımadan önce elektrik fişini prizden çekin.
- Ürüne bağlı anten ve varsa bağlı harici cihazları sökün.
- Ürünün orjinal ambalaj kutusu mevcut ise ambalaj kutusu ile değil ise balon kabarcıklı ambalaja veya kalın bir mukavvaya sarın.
- Ürünün düşme ve devrilme risklerine karşı gerekli önlemleri alın. Ürünü taşıırken bir yere çarpmayın ve düşürmeyin.



### 1.5 Kurulum Güvenliği

- Ürünü asla sağlam olmayan yerlere kurmayınız. Aksi durumda televizyon devrilebilir, yaralanma ve ölüme yol açabilir.
- Ürünü, üzerine koyacağınız sehpa vb. mobilyaların televizyonu taşıyabilecek sağlamlıkta olduğundan emin olun.
- Ürünün kenarları üzerine koyduğunuz sehpa vb. mobilyalardan taşmamış olmalıdır.

- Ürünü yüksek ve devrilme tehlikesi olan dolap, büfe, kitaplık gibi mobilyaların üzerine koymayın. Zorunlu hallerde bu tip taşıyıcılar ve televizyonun devrilmemesi için duvar vb. yapılara sabitlenmelidir.
- Ürün ile üzerine koyduğunuz sehpa/mobilya arasında örtü, dantel, bez, tül ya da benzer eşyalar olmamalıdır.
- Ürünü ısıtıcıların yakınına ya da doğrudan güneş ışığına maruz kalacağı yerlere yerleştirmeyin.
- Yeterli havalandırma sağlamak için, ürünün etrafında en az 10 cm boşluk bırakın.
- Bazı mobilya yüzeylerinde, lastik ile temas halinde renk bozulması olabilir. Mobilyalarınızı korumak için, ayağın altında camdan veya plastikten yapılmış bir levha kullanabilirsiniz. Kumaş veya paspas benzeri altlıklar kullanmayın.
- Ürünün her yer değişiminde yukarıda yazılı uyarıları göz önünde bulundurunuz.



### 1.6 Çocuk, Savunmasız Kişi ve Evcil Hayvan Güvenliği

- Elektrikli ürünler çocuklar ve evcil hayvanlar için tehlikelidir. Çocuklar ve evcil hayvanlar ürünle oynamamalı, ürünün üzerine tırmanmamalı.
- Çocuklarınızı televizyonun üzerine konulduğu sehpa/mobilya ya tırmanma ve televizyona ulaşma tehlikeleri konusunda uyarınız.
- Temizlik ve kullanıcı bakım işlemleri kendilerine nezaret eden biri olmadığı sürece çocuklar tarafından gerçekleştirilmemelidir.
- Ambalaj malzemelerini çocuklardan uzak tutun. Yaralanma ve boğulma tehlikesi vardır.
- Ürünü atmadan önce çocukların güvenliği için elektrik fişini kesin ve çalışmaz duruma getirin.



### 1.7 Bakım ve Temizlik Güvenliği

**UYARI:** Kurulum, bakım, temizlik ve tamir işlemleri sırasında ürünün fişini prizden çıkarın.

- Ürün kabinini kuru veya hafif nemlendirilmiş yumuşak bir bezle temizleyin.
- Islak bez ve deterjan (Cam Temizleyici deterjanlar, kolonya ve diğer tüm temizlik kimyasalları ) kullanmayın.
- Ürünün ekranını yumuşak bir bezle bastırmadan silerek temizleyin. Su veya deterjanlı su kullanmayın.
- Temizlik işlemlerinde Alkol, benzin, tiner, ispirto, amonyak veya aşındırıcı madde içeren deterjanlar kullanmayın.

## 2 Çevre Talimatları ve Genel Bilgiler

### 2.1 AEEE Yönetmeliğine Uyum ve Atık Ürünün Elden Çıkarılması

Bu ürün, T.C. Çevre ve Şehircilik Bakanlığı tarafından yayımlanan "Atık Elektrikli ve Elektronik Eşyaların Kontrolü Yönetmeliği"nde belirtilen zararlı ve yasaklı maddeleri içermez. AEEE Yönetmeliğine uygundur.



Bu ürün, geri dönüşümlü ve tekrar kullanılabilir nitelikteki yüksek kaliteli parça ve malzemelerden üretilmiştir. Bu nedenle, ürün, hizmet ömrünün sonunda evsel veya diğer atıklarla birlikte atmayın. Elektrikli ve elektronik cihazların geri dönüşümü için bir toplama noktasına götürün. Bu toplama noktalarını bölgenizdeki yerel yönetime sorun. Kullanılmış ürünleri geri kazanıma vererek çevrenin ve doğal kaynakların korunmasına yardımcı olun. Ürünü atmadan önce çocukların güvenliği için elektrik fişini kesin ve çalışmaz duruma getirin.

### 2.2 Pil Atıkları ile İlgili Bilgiler



Pilleri, evsel atıklarla birlikte atmayın. Kullanılmış piller, perakende mağazalarına veya genel toplama noktalarına teslim edilmelidir. Böylece çevrenin korunmasına yardımcı olabilirsiniz.

Pil veya cihaz ambalajı üzerinde bulunan bu sembol, bu cihazla birlikte verilen pilin evsel atık olarak değerlendirilmemesi gerektiğini göstermektedir. Bazı piller üzerinde, bu sembol kimya-sal bir sembolle birlikte kullanılabilir. Pillerin içindeki cıva oranı %0,0005'den fazlaysa cıva için HG kimyasal sembolü, kurşun oranı %0,004'ten fazlaysa kurşun için Pb kimyasal sembolü eklenir.

### 2.3 Ambalajın İmha Edilmesi ile İlgili Bilgiler

- Ürünün ambalajı geri dönüşümlü malzemelerden üretilmiştir.
- Atık talimatlarına uygun bir şekilde tasnif ederek çöpe atın.
- Normal ev çöpüyle birlikte atmayın.

### 2.4 Enerji Tasarrufu ile İlgili Bilgiler

- Aşağıda anlatılan işlemler sayesinde, doğal kaynakların tüketimini azaltabilir ve elektrik faturalarınızı düşürerek para tasarrufu yapabilirsiniz.
- Eğer televizyonunuzu bir süre kullanmayacaksanız, bekleme konumuna (stand-by) alın. Bekleme konumunda, televizyon çok az enerji kullanır ( $\leq 0,5$  W).
- Eğer cihazı uzun bir süre boyunca kullanmayacaksanız, fişini prizden çekin.
- Cihaz üzerinde açma kapama düğmesi varsa, bu düğmeyi kullanarak cihazı kapatmanız da yeterli olacaktır. Böylece cihazın elektrik tüketimi hemen hemen Sıfır Watt'a inecektir.
- Eğer cihazınızı kapatırsanız ya da elektrik bağlantısını keserseniz, açılma zamanlayıcısı ve programlanmış kayıtlar çalışmayacaktır.
- Cihaz için, güneş ışığının ekrana yansımayaacağı bir yer seçin. Böylece daha düşük bir arka ışık seçilebilir ve enerji tasarrufu sağlanır.
- Cihazınız, parlaklık ayarı azaltıldığında daha az enerji harcayacaktır.

### 2.5 PCB Uygunluğu ile İlgili Bilgiler

- "PCB (Poliklorlubenilfenil) içermez."

### 2.6 Arayüz Kriterleri ile İlgili Bilgiler

- Bu ürün Telekom şebekelerinde kullanıma uygun olarak üretilmiştir.

### 2.7 Durağan Resimler ile İlgili Bilgiler

- Ekranda uzun süreli aynı görüntünün izlenmesi, sabit resmin arka planda zayıf olarak belirmesine neden olabilir. Arka

planda belirebilecek zayıf resim(ler), LCD/LED teknolojisi kaynaklıdır ve garanti kapsamında müdahale gerektirmez. Bu durumlar ile karşılaşmamak ve/veya etkiyi en aza indirmek için aşağıdaki önerileri uygulayabilirsiniz.

- Aynı TV kanalının çok uzun süreli ekranda olmasını engelleyiniz. Kanal logoları bu etkiyi gösterebilir.
- Tam ekran olmayan görüntülerin sürekli ekranda kalmasını engelleyiniz; yayıncı tarafından tam ekran yollanmayan içerikleri görüntü formatlarını değiştirerek tam ekran haline getirebilirsiniz.
- TV'nizi yüksek parlaklık ve/veya kontrast değerleri ile izlemeniz, bu etkinin daha hızlı belirmesine neden olacağından, TV'nizi memnun olacağınız en düşük parlaklık ve kontrast seviyesinde izlemeniz önerilir.

## 2.8 Elektromanyetik Gürültü ile İlgili Bilgiler

- Ürünle bağlantılı olarak kullanılan cihazlar (uydu alıcısı, DVD oynatıcı, vb.) ya da ürünün yakınındaki yayıncı yapan cihazlar (modem vb.) görüntüde parazite ve seste gürültüye neden olabilir.
- Ürün üzerinde kullanılan bağlantı kabloları 3m den küçük olmalıdır.
- Cihaz, elektrostatik yük boşalımı nedeniyle fonksiyonunu yerine getiremiyorsa, kullanıcının cihazı açıp kapatması gerekebilir.
- Ürün ile birlikte korumalı (shield), HDMI sertifikalı ve ferritli kablo kullanılması gereklidir.
- Cihaz, elektrostatik yük boşalımı nedeniyle kurtarılamazsa, kullanıcının müdahale etmesi gerekir.

## 2.9 AB Direktifleri

Bu ürün, 2014/53/EU, 2009/125/EC, 278/2009, 642/2009, 2017/1369/EU, 1062/2010, 2011/65/EU, 2019/2013/EU, 2019/2021/EU. direktifleriyle uyumludur: Uygunluk beyanının (DoC) bir kopyasını elde etmek için;

<https://www.arcelik.com.tr/destek/> adresini ziyaret ediniz. Ürün modelinden arama kısmına kullanma kılavuzu kapağında belirtilen model numarasını yazarak televizyon modelini aratıp uygunluk beyanına ulaşabilirsiniz.



Bu cihaz aşağıdaki Avrupa ülkelerinde yasal düzenlemeler göz önünde bulundurularak kullanılabilir.

AT, BE, BG, CH, CY, CZ, DE, DK, EE, ES, FI, FR, GB, GR, HU, IE, IS, IT, LI, LT, LU, LV, MT, NL, NO, PL, PT, RO, SE, SI, SK, HR, TR  
5150 -5350 MHz bandı yalnızca iç mekanlarda kullanılabilir. (Wi-Fi/Bluetooth entegre model ya da Wi-Fi entegre model için). Bu cihaz Avrupa harici ülkelerde çalıştırılabilir.

## 2.10 Türkiye'deki Müşteriler İçin Not

Bu Cihazın WLAN (Wifi) özelliği sadece bina içersinde kullanılır. Türkiye'de bina dışında kullanımı yasaktır. Bina dışı kullanımında WLAN (Wifi) özelliğinin kapalı olduğundan emin olunuz.

## 2.11 Kablosuz LAN Modülü Spesifikasyonu

Frekans Aralığı:Çıkış Gücü (Maksimum)  
2400 MHz - 2483,5 MHz:<20dBm

## 2.12 Kablosuz LAN Modülü Spesifikasyonu

Frekans Aralığı: Çıkış Gücü (Maksimum)  
5150 MHz - 5250 MHz: <23dBm  
5250 MHz - 5350 MHz: <23dBm  
5470 MHz - 5725 MHz: <23dBm

## 2.13 Bluetooth (\*) Modülü Spesifikasyonu

Frekans Aralığı:Çıkış Gücü (Maksimum)  
2400 MHz - 2483,5 MHz: <20dBm  
(\*) Opsiyoneldir, her üründe bulunmaz.

## 2.14 Kablosuz (WLAN) Bağlantı İçin Notlar

### Müşteriler için not:

Aşağıdaki bilgiler sadece Avrupa Birliği yönetmeliklerini uygulayan ülkelerde satılan cihazlar için geçerlidir

### İtalya'daki müşteriler için;

Halka açık kullanım için, servis sağlayıcısının iznine bağlıdır.

### Norveç'teki müşteriler için;

Radyo donanımı kullanımına, Ny-Alesund, Svalbord'in merkezinden 20 km'lik bir yarıçap içerisindeki coğrafik alanda izin verilmemektedir.

### Rusya'daki müşteriler için;

FHSS Modülasyonlu Kısa Menzilli Cihaz Uygulamaları.

Maksimum 2.5 mW e.i.r.p.

Yalnızca otomatik izleme ve kaynak hesaplama sistemleri için telemetri bilgilerinin derlenmesi amacı doğrultusunda, kurulum yüksekliğinde herhangi bir sınırlama olmaksızın açık hava uygulamaları için kullanımına izin verilen maksimum kısa menzilli cihaz yoğunluk değeri 100mW e.i.r.p'dir. Diğer amaçlar doğrultusunda bu değer yüklemeye yüksekliğinin yerden 10m'yi aşmadığı hava uygulamaları için geçerlidir.

İç mekan uygulamaları için kısa menzilli cihaz yoğunluk değeri maksimum 100mW e.i.r.p'dir.

DSSS'li ve FHSS dışındaki geniş bant modülasyonlu kısa menzil cihaz uygulamaları.

DSSS'li ve FHSS dışındaki geniş bant modülasyonlu kısa menzil cihazların maksimum ortalama yoğunluk değeri 2 mW/MHz veya 100mW e.i.r.p dir.

Yalnızca otomatik izleme ve kaynak hesaplama sistemleri için telemetri bilgilerinin derlenmesi amacı doğrultusunda, açık hava uygulamaları için kullanıma izin verilen maksimum kısa menzilli cihazların yoğunluk değeri 20 mW/MHz veya 100 mW e.i.r.p'dir.

İç mekan uygulamaları için kısa menzilli cihazlar maksimum yoğunluk değeri 10mW/MHz veya 100 mW e.i.r.p dir.

### Ukrayna'daki müşteriler için;

İç mekan uygulamaları için, 6 dBi amplifikasyon faktörüne sahip dahili antenle birlikte maksimum kısa menzilli cihazlar yoğunluk

## 2.15 Cihazın Arka Kapağında Bulunabilecek İşaretler ile İlgili Bilgiler



### Çift izolasyon işareti

Topraklama gerekliliği olmayan ürün olduğunu belirtir.



### Alternatif akım işareti

Şebeke voltajı ile çalıştığını belirtir.



### Doğru akım işareti

Sadece ürünle birlikte verilen AC / DC adaptör ile çalıştığını belirtir

## 2.16 Yetkili Satıcılar İçin Servis Bilgileri

Bu ürün aşağıdaki Avrupa birliği direktifleri ve regülasyonlarına uygundur:

2014/53/AB sayılı Telsiz Ekipmanları Direktifi

2009/125/EC: Enerji kullanan ürünler için eko-tasarım ile ilgili direktif ve aşağıdaki alt direktifler;

278/2009: Harici güç kaynaklarının yüksüz durumdaki enerji tüketimi ve ortalama aktif verimi ile ilgili çevreye duyarlı tasarım gerekliliklerine dair regülasyon (AC/DC adaptörlü modeller için);

642/2009: Televizyonlar ile ilgili çevreye duyarlı tasarım gerekliliklerine dair regülasyon.

801/2013 Televizyonlar ile ilgili çevreye duyarlı tasarım gereklilikleri ile ilgili değişiklik regülasyonu.

2010/30/EU: Enerji İle İlgili Ürünlerin Enerji Etiketlemesi direktifi ve aşağıdaki alt direktifler;

1062/2010: Televizyonların enerji etiketlemesine dair regülasyon.

2011/65/EU: Elektrik, elektronik ev ve ofis ekipmanları belirli tehlikeli maddelerin kullanılmasının kısıtlanması direktifi.

## 2.17 Lisanslar ile İlgili Bilgiler



HIGH-DEFINITION MULTIMEDIA INTERFACE

- HDMI, the HDMI logo and High-Definition Multimedia Interface are trademarks or registered trademarks of HDMI Licensing LLC.

- Dolby Laboratories'in lisansı altında üretilmiştir. Dolby, Dolby Audio ve Double-D sembolü, Dolby Laboratories Licensing Corporation'ın tescilli ticari markalarıdır.
- Google Assistant'ın kullanılabilirliği bölgeye göre değişir. Google, YouTube, Android TV, Chromecast built-in ve diğer ticari markalar Google LLC'ye ait ticari markalardır.

## 2.18 Yazılım Güncellemesi ile İlgili Bilgiler

- Kullanım kılavuzunda anlatılan özellikler, açıklamalar ve resimler, TV yazılımının güncellenmesiyle değişebilir.

## 3 Ürününüz

### 3.1 Paketin İçindekiler

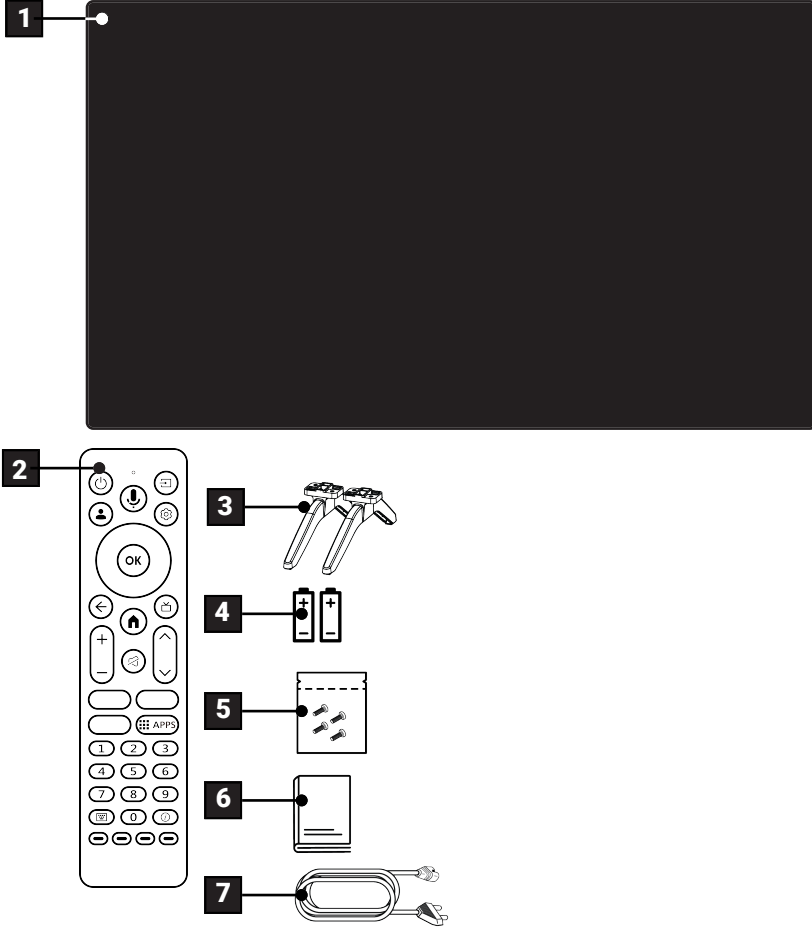

1 Televizyon

3 Ayak

5 Ayak için vidalar ve montaj talimatları

7 Şebeke kablosu

2 Uzaktan kumanda

4 Uzaktan kumanda için pil

6 Kolay kullanım kılavuzu

### 3.2 Kurulum veya Asma

Ekrana direkt güneş ışığının yansımayaacağı bir yer seçin.

#### 3.2.1 Ayaklı Kurulum

- Ayağı monte etmek için, birlikte verilen montaj talimatlarına bakın.
- Televizyonu, sert ve dengeli bir yüzeye yerleştirin.

#### 3.2.2 VESA Montaj Kiti ile Montaj Hazırlığı

Montaj kiti satın alma bilgisi için yetkili bayii ile görüşün.

Şunlara ihtiyacınız olacaktır:

- Bir makas,
- Bir yıldız başlı tornavida.

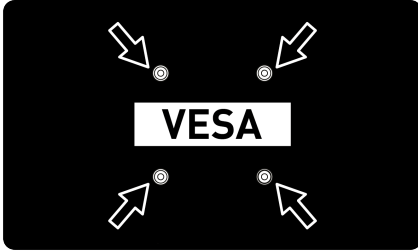

VESA montaj kiti için montaj talimatlarını izleyin.

1. Televizyonu, üzerindeki filmi çıkartmadan, ekran altta kalacak şekilde düzgün bir yüzeye koyun.
2. Makasları kullanarak arka taraftaki filmi keserek açın.
3. Gerekli kabloları televizyonun konektörlerine bağlayın. Bu kılavuzdaki "Anten ve Elektrik Kablosunu Bağlama" [► 19] bölümüne bakın.
4. Kabloları, yere doğru asılı kalmayacakları şekilde bağlayın.
5. VESA montaj kitini televizyona vidalayın ve montaj talimatlarına göre monte edin.

### 3.3 Uzaktan Kumandaya Pillerin Takılması

1. Pil bölmesini açın.
2. Pil bölmesinin alt kısmındaki işaretlere göre pilleri takın (2 × Alkalın/LR03/AAA).
3. Pil bölmesini kapatın.

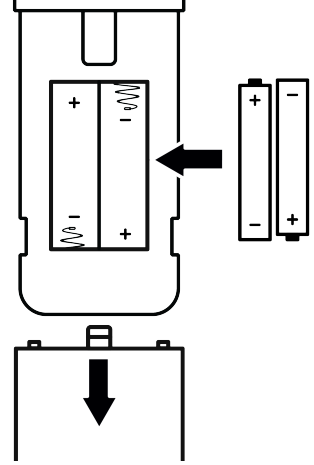

#### Notlar:

- Televizyon cihazınız uzaktan kumandanın komutlarına artık tam olarak reaksiyon göstermiyorsa piller bitmiş olabilir. Bitmiş piller, kesinlikle pil yuvasında bırakılmamalıdır.
- Kullanılmış pillerden kaynaklanan zararlardan dolayı üretici sorumluluk kabul etmemektedir.
- Ağır metal ihtiva etmeyenler de dahil olmak üzere, piller evsel atıklarla birlikte atılmamalıdır. Lütfen kullanılmış pilleri çevreye zarar vermeyecek şekilde imha edin. Bulduğunuz bölgedeki yasal yönetmelikleri öğrenin.



### 3.4 Ürün Tanıtımı

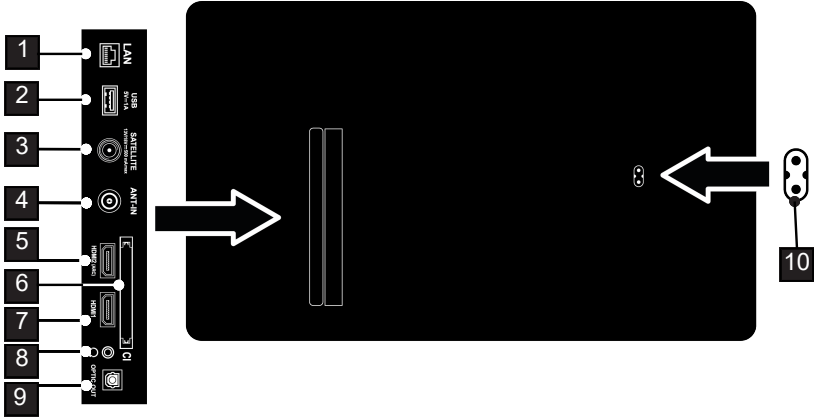

1 Ağ bağlantısı.

3 Uydu anteni sinyal girişi. Tek kablolu SCR sistemi için uygundur.

5 Dijital ses ve görüntü verileri için HDMI girişi.

7 Dijital ses ve görüntü verileri için HDMI girişi.

9 Optik ses çıkışı.

2 Harici veri ortamı ve klavye için USB girişi.

4 Anten kablosu girişi (karasal anten veya kablo bağlantısı).

6 Şifreli kanalları alma amaçlı CA modül girişi.

8 Kulaklık çıkışı.

10 Şebeke kablosu girişi.

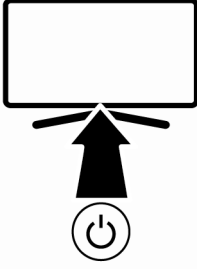

## 3.5 Tuş Takımı





### 3.5.1 Cihazın Bekleme Konumundan Açılması

1. Televizyonu bekleme konumundan açmak için  düğmesine basın.

### 3.5.2 Cihazın Uyku Konumuna Alınması ve Açılması

1. Televizyon açık iken  düğmesine kısa basıldığında uyku konumuna geçer.
2. Televizyon uyku konumunda iken  düğmesine kısa basıldığında uyku konumundan açılır.

### 3.5.3 Cihazın Bekleme Konumuna Alınması

1. Cihazı bekleme konumuna almak için  düğmesine 5sn basın  
⇒ Kapat menüsü görüntülenir.
2. Tamam seçeneğini seçip  düğmesiyle onaylayın.
3. Televizyon bekleme konumuna geçer.

## 3.6 Anten ve Elektrik Kablosunu Bağlama

### 3.6.1 DVB-S Uydu Anten Bağlantısı

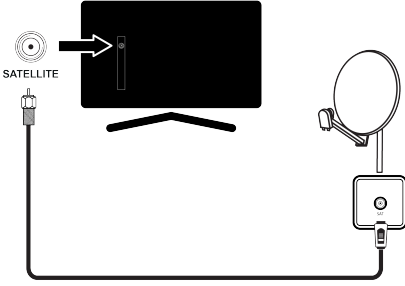

1. Dijital uydu kanalları (DVB-S) için uydu anteni kablosunu televizyon üzerindeki **SATELLITE** anten girişine takın.

### 3.6.2 DVB-T, DVB-C ve Analog Anten Bağlantısı

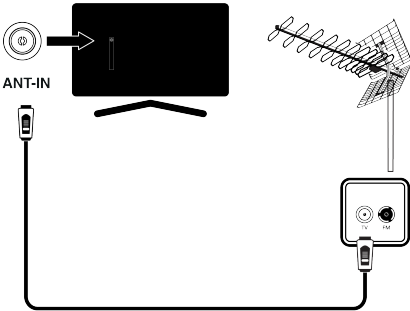

1. Karasal dijital kanalları (DVB-T), Kablolu dijital kanalları (DVB-C) veya Analog yayın kanalları için anten kablosunu **ANT IN** girişine takın.

#### Not:

- İç mekan antenini bağlarken, yayını en iyi şekilde alana kadar anteni farklı konumlara çevirmeniz gerekebilir.

### 3.6.3 Elektrik Bağlantısı

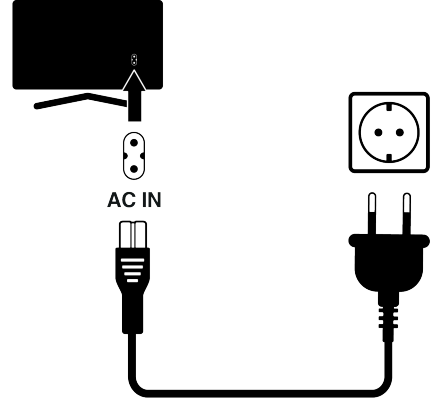

1. Elektrik kablosunu duvardaki prize takın.



Cihazı elektrik prizine yalnızca harici cihazları ve anteni bağladıktan sonra takın. Yürürlükteki güvenlik standartlarını karşılamayan adaptör fişi ya da uzatma kablosu kullanmayın. Elektrik kablosunun üzerinde değişiklik yapmayın.

### 3.7 Uzaktan Kumanda

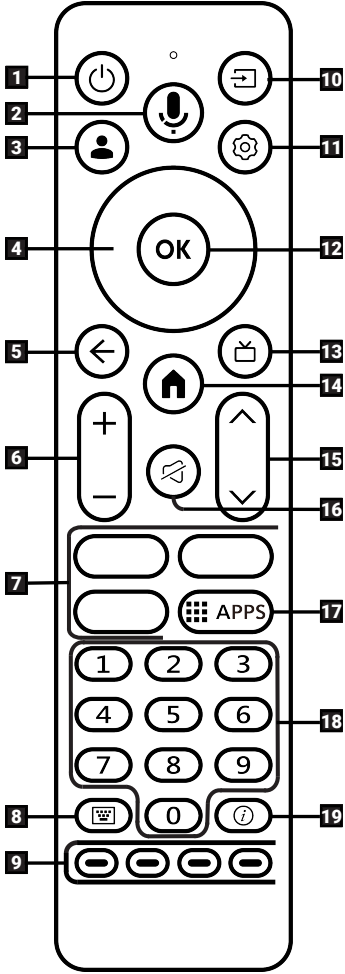

1. Televizyonu açar ve kapatır (Stand-by).
2. Sesle arama.
3. Hesap seçin menüsünü açar.
4. Yukarı / aşağı, sağ / sol yön düğmeleri.
5. Menüleri bir seviye geri götürür.
6. Ses seviyesini ayarlar.
7. Uygulama kısayolları.
8. Ekran klavyesini açar.
9. Menülerde çeşitli fonksiyonları seçer / etkinleştirir.
10. Kaynak seçimi.
11. Çeşitli fonksiyonların Menülerini açar.
12. Çeşitli fonksiyonları onaylar /etkinleştirir .
13. TV moduna geçer
14. Home menüsünü açar.
15. Kanalları adım adım seçer.
16. Sesi açar / kapatır (Mute).
17. Uygulamalarınız menüsünü açar.
18. Kanalları doğrudan seçer.
19. Bilgi görüntüler.

### 3.8 Ekran Klavyesi

1. Uzaktan kumanda da bulunan  düğmesine basın.  
⇒ Çeşitli fonksiyon düğmelerinin bulunduğu ekran klavyesi görüntülenir.

- ⇒ Ekran klavyesinde bulunan fonksiyon düğmelerinin aşağıda açıklanmıştır.  
⇒ Ekran klavyesi sadece canlı tv modunda etkindir.

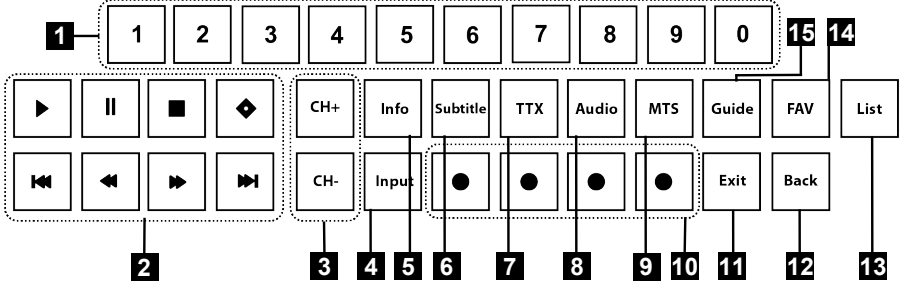

1. Kanalları doğrudan seçer.
2. Kayıt, Oynatma, Durdurma, İleri, Geri.
3. Kanalları adım adım seçer.
4. Kaynak seçimi.
5. Bilgi görüntüler.
6. Altyazı menüsünü açar.
7. Teletext modu ile TV modu arasında geçiş yapar.
8. Ses titilini seçer.
9. Ses dilini seçer.
10. Menülerde çeşitli fonksiyonları seçer / etkinleştirir.
11. Menüden çıkar.
12. Menüleri bir seviye geri götürür.
13. Kanal listesini açar.
14. Favori listesini açar.
15. Elektronik TV Rehberini açar.

## 4 Ayarlar

### 4.1 Hazırlık

Televizyonda, temel ayarlamaları yaparak adım adım size yardımcı olmak üzere bir "kurulum yardımcısı" bulunmaktadır. Kullanıcı, ekran diyalog penceresini kullanarak karmaşık gibi görünen ayarlamaları ve veri girişlerini basitçe ve herkes tarafından anlaşılacak şekilde yapabilir. Sayfalar ve diyalog öğeleri ekranda görünür, burada da ileriki ve muhtemel işlem adımları tanımlanır.

#### Ev ağına bağlanma ayarları

Ev ağı bağlantısına bağlı olarak televizyonunuzu ev ağına bağlayınız:

- bir LAN bağlantısı ile veya
- WLAN ile kablosuz ağ bağlantısı

#### Televizyon kanallarının ayarlanması

Bağlı olan anten türüne bağlı olarak hangi televizyon kanallarını aramak istediğinize karar verebilirsiniz.

#### DVB-S dijital uydu kanalları

Dijital televizyon kanallarını ayarlar. Bu arama için iki seçeneğiniz vardır: Standart bir seçimi önceden ayarlayan temel kurulum, örneğin; Astra uydusu 19.2° Doğu; sadece aramayı başlatmanız gerekmektedir;

Alıcınızın sistemi için gerekli tüm ayarlamaları yapmanızı ve parametreleri ayarlamanızı sağlayan profesyonel kurulum.

#### DVB-C dijital kablolu kanallar

Dijital kablolu televizyon kanallarını ayarlar.

#### DVB-T dijital karasal kanallar

Dijital karasal televizyon kanallarını ayarlar.

#### Not:

Dijital televizyon kanal ayarları hakkında daha fazla bilgi için Detaylı Kanal Ayarları [▶ 92] bölümüne bakın.

### 4.2 İlk Kurulum ve Televizyonu Ayarlama

1. Anten ve harici cihaz kablolarını bağlayın.

2. Elektrik fişini prize takın.

3. Televizyonu, uzaktan kumandadaki  düğmesiyle açın.

⇒ Bir süre sonra ekranda **Hoş geldiniz** menüsü görüntülenir.



4. Dil seçimini yapın.



5. Ülke seçimini yapın.



#### Not:

- Ürünün kurulumunu 2 yöntem ile yapabilirsiniz.
  - **Google TV kurulumu:** Bir Google hesabı ile oturum açıp Google TV'nin tüm çevrimiçi özellikleri, anten yayını ve harici cihaz bağlantılarının aktif olduğu kurulum.
  - **Temel TV Kurulum:** Sadece anten yayını ve harici cihaz bağlantılarının aktif olduğu kurulum.

#### Google TV Kurulum



6. **Google TV'yi kur'**u seçin.

7. / düğmesiyle kablosuz ağını seçip  düğmesine basın.

8. Kablosuz ağ şifresini ekran klavyesinden girip  tuşunu seçip  düğmesine basın.

⇒ ..... **ağına bağlanıyor** mesajı ardından **Bağlı** mesajı, ardından **Oturum aç** menüsü görüntülenir.

9. Mail adresini ekran klavyesinden girin.

⇒ Devam etmek için ekrandan  tuşunu seçip  düğmesine basın

10. Hesap şifresini ekran klavyesinden girin.

⇒ Devam etmek için ekrandan → tuşunu seçip **OK** düğmesine basın.

11. Televizyon ve telefonunuzun ekranında görüntülenen yönergeleri izleyin.

⇒ **Google Hizmetleri** görüntülenir.

12. **Daha fazla göster**'i seçip **OK** düğmesine basın.

⇒ **Google Hizmetleri** görüntülenir.

13. **Kabul Et**'i seçip **OK** düğmesine basın.

14. Diğer **Google Hizmetleri** görüntülenir.

15. **Kabul Et**'i seçip **OK** düğmesine basın.

⇒ Google Asistan menüsü görüntülenir.

16. **Devam**'ı seçip **OK** düğmesine basın.

17. Desteklenen tüm tv uygulamalarında arama yapabilmek için **İzin Ver**'i seçip **OK** düğmesine basın veya **Hayır**'i seçip **OK** düğmesine basın.

⇒ **Voice Match** menüsü görüntülenir.

18. **Voice Match**'e izin vermek için **Kabul Et**'i seçip **OK** düğmesine basın veya **Hayır, teşekkürler**'i seçip **OK** düğmesine basın.

⇒ **Kişisel Sonuçlar** menüsü görüntülenir.

19. **Kişisel Sonuçlar**'a izin vermek için **Aç**'i seçip **OK** düğmesine basın veya **Hayır, teşekkürler**'i seçip **OK** düğmesine basın.

20. **Ağ Gizlilik Politikası** görüntülenir.

21. **Kabul Et**'i seçip **OK** düğmesine basın.

#### Not:

• Google TV kurulumu gerçekleştirdiyseniz **Diğer Ayarlar** bölümünden devam edin.

#### Temel TV Kurulum

22. **Temel TV'yi kur**'u seçin.

23. ▲/▼ düğmesiyle kablosuz ağını seçip **OK** düğmesine basın.

24. Kablosuz ağ şifresini ekran klavyesinden girip ✓ tuşunu seçip **OK** düğmesine basın.

⇒ ..... **ağına bağlanıyor** mesajı ardından **Bağlı** mesajı görüntülenir.

⇒ **Google Hizmetleri** görüntülenir.

25. **Kabul Et**'i seçip **OK** düğmesine basın.

⇒ **Google Hizmetleri** görüntülenir.

26. **Kabul Et**'i seçip **OK** düğmesine basın.

⇒ **Ağ Gizlilik Politikası** görüntülenir.

27. **Kabul Et**'i seçip **OK** düğmesine basın.

#### Diğer Ayarlar

28. Bir Bluetooth aksesuar eşleştirmek istemiyorsanız **←** düğmesine basın.

29. Bluetooth kumandayı eşleştirmek için **↑** ve **←** düğmelerine aynı anda 5 sn. basılı tutun.

⇒ Kumanda üzerinde led yanıp sönmeye başlar.

30. Bulunan Bluetooth cihazlar görüntülenir.

**Google TV Remote Control**'u seçip **OK** düğmesine basın.

⇒ Kumanda ile televizyon eşleştirme işlemi tamamlanır.

#### Önemli:

• Bluetooth kumandada eşleme sorunu yaşıyorsanız durumunda kumandayı sıfırlamanız gerekir, bunun için; kumandanın **↑** ve **←** düğmelerine aynı anda 5 sn. basılı tutun.

31. Gelen şifre ekranına **1...0** düğmeleriyle **1 2 3 4** şifre girip **OK** düğmesine basın.

32. Gelen doğrulama ekranında **1...0** düğmeleriyle **1 2 3 4** şifreyi tekrar girin.

⇒ **TV Modu seçin** menüsü görüntülenir.

33. **Ev'i veya Mağaza'yı seçip** **OK** düğmesine basın.

- ⇒ **Ev modu:** Ev kullanımında enerji verimliliği sağlamak için optimize edilmiştir.
- ⇒ **Mağaza modu:** Sabit ayarlarla mağazada demo yapmak için optimize edilmiştir.
- ⇒ **Enerji Seçenekleri** görüntülenir.

34. **Tasarruf Modu'nu seçip** **OK** düğmesine basın.

#### Not:

- Chromecast Entegre özelliğini sürekli açık olması enerji tüketimini artırır.

35. Anten tipi seçimini yapın.

- ⇒ Bir sonraki prosedür, seçilen anten tipine göre değişir. Setiğiniz anten tipine göre **Uydu Kanallarını Arama**, **Kablolu Kanalları Arama** veya **Karasal Kanalları Arama** bölümünden devam edin.

#### Uydu Kanallarını Arama

36. **Uydu'yu** seçin.

37. **Uydu Tarama Tipi** menüsü görüntülenir.



#### Not:

- Bu adımda **Kolay Uydu Kurulumu** anlatılmıştır, **Standart Uydu Kurulumu** için detaylı kullanım kılavuzunda bakın.

38. **Kolay Uydu Kurulumu'nu seçip** **OK** düğmesine basın.

- ⇒ **Kolay Uydu Kurulumu** menüsü görüntülenir.



39. **Kolay Uydu Kurulumu'na** başlamak için **OK** düğmesine basın.

- ⇒ **Kurulum Modu** menüsü görüntülenir.

#### Not:

- Bu menüdeki seçenekler, seçmiş olduğunuz ülkeye göre farklılık gösterir.

40. **Kurulum Modu'nu** ve ardından gelecek yönergeleri izleyip **OK** düğmesine basın.

- ⇒ **Uydu Taraması** menüsü görüntülenir ve otomatik uydu ayarları ve kanal taraması başlar. Kanal taraması uydu ayarı ve bulunan kanal sayısına göre farklılık gösterir.

41. Kanal taraması tamamlandıktan sonra **Bitir'i** seçip **OK** düğmesine basın

- ⇒ **SON** mesajı görüldüğünde ilk kurulum tamamlanır.

42. Devam etmek için **OK** düğmesine basın.

- ⇒ **Akıllı TV Hizmet koşulları** görüntülenir.

43. **Kabul Et'i** seçip **OK** düğmesine basın.

44. Kurulumu tamamlamak için **Ana ekranı göster** veya kanalları düzenlemek için **Kanalları düzenle'yi** seçip **OK** düğmesine basın.

- ⇒ Google TV'niz kuruluyor mesajı görüntülenir ardından Google TV deneyiminiz hazır mesajı görüntülenir.

45. Kurulumu tamamlamak için **Keşfetmeye Başlayın'ı** seçip **OK** düğmesine basın.

#### Kablolu Kanallarını Arama

46. **Kablolu'yu** seçin.

- ⇒ **Kanal Taraması** menüsü görüntülenir.



## Kanal Taraması

İlk olarak lütfen kablo ile bağlantı kurun.  
Kanal taraması şimdi başlatılmı mı?  
Bu adımı atarsanız kanal taraması Menü'den yapılabilir.

Dijital ve Analog kanallar  
Yalnızca analog kanallar  
Yalnızca Dijital Kanallar  
Taramayı Atla

47. Kanal taramasını başlatmak için seçiminizi yapın **OK** düğmesine basın.

⇒ **Kablo Taraması Yapılandırma** menüsü görüntülenir.

## Kablo Taraması Yapılandırma

Lütfen kablo bilgisini yapılandırın.  
Değer belirtmek için **OK** düğmesini, sonraki sayfaya gitmek için **SAĞ** düğmesini kullanın.  
Lütfen ülkenizin ana çoklayıcı aktarıcı frekansına ayarlayın.

Arama Modu  
Gelişmiş

Frekans  
306000

Ağ Kimliği  
Gelişmiş

Hafızaya Alma Türü  
Tümü

Arama Türü  
Tümü

48. **Arama Modu**'nu seçip **OK** düğmesine basın.

49. **Tam, Gelişmiş** veya **Hızlı** seçimini yapıp **OK** düğmesine basın.

50. Kanal taramasını başlatmak için **▶** düğmesine basın.

⇒ **Tarama** menüsü görüntülenir ve televizyon kanallarının aranmasına başlanır.

⇒ **SON** mesajı görüldüğünde arama tamamlanır.

51. Kurulumu tamamlamak için **OK** düğmesine basın.

⇒ **Akıllı TV Hizmet koşulları** görüntülenir.

52. **Kabul Et**'i seçip **OK** düğmesine basın.

53. Kurulumu tamamlamak için **Ana ekranı göster** veya kanalları düzenlemek için **Kanalları düzenle**'yi seçip **OK** düğmesine basın.

⇒ Google TV'niz kuruluyor mesajı görüntülenir ardından Google TV deneyiminiz hazır mesajı görüntülenir.

54. Kurulumu tamamlamak için **Keşfetmeye Başlayın**'i seçip **OK** düğmesine basın.

**Karasal Kanallarını Arama**

55. **Anten**'i seçin.

⇒ **Anten Kurulumu** menüsü görüntülenir.

## Anten Kurulumu

Sonraki

Hafızaya Alma Türü  
Tümü

Arama Türü  
Tümü

56. **Arama Türü** ve **Hafızaya Alma Türü**'nü seçin.

57. **Sonraki** seçeneğini seçip **OK** düğmesine basın.

⇒ **Kanal Taraması** menüsü görüntülenir.

## Kanal Taraması

İlk olarak lütfen anten ile bağlantı kurun.  
Kanal taraması şimdi başlatılmı mı?  
Bu adımı atarsanız kanal taraması Menü'den yapılabilir.

Dijital ve Analog kanallar  
Yalnızca analog kanallar  
Yalnızca Dijital Kanallar  
Taramayı Atla

58. Kanal taramasını başlatmak için seçiminizi yapın **OK** düğmesine basın.

⇒ **Tarama** menüsü görüntülenir ve televizyon kanallarının aranmasına başlanır.

⇒ **SON** mesajı görüldüğünde arama tamamlanır.

59. Kurulumu tamamlamak için **OK** düğmesine basın.

⇒ **Akıllı TV Hizmet koşulları** görüntülenir.

60. **Kabul Et**'i seçip **OK** düğmesine basın.

61.Kurulumu tamamlamak için **Ana ekranı göster** veya kanalları düzenlemek için **Kanalları düzenle**'yi seçip **OK** düğmesine basın.

⇒ Google TV'niz kuruluyor mesajı görüntülenir ardından Google TV deneyiminiz hazır mesajı görüntülenir.

62.Kurulumu tamamlamak için **Keşfetmeye Başlayın**'i seçip **OK** düğmesine basın.

### 4.3 Dijital Kanalları Düzenleme

Arama sonunda bulunan kanallar her yayın kaynağı için ayrı ayrı saklanır.

Kanal yönetimi ile kanalların sıralamasını değiştirebilir, kanal atlayabilir, kanalları yeniden adlandırabilir ve kanal listesini temizleyebilirsiniz. Ayrıca favori listesi oluşturabilir ve favori listenizi düzenleyebilirsiniz.

Televizyon kanallarını **Kanallar** menüsünden düzenleyebileceğiniz gibi televizyonunuzda yerleşik olarak bulunan **Kanal Düzenleyici** uygulaması ile kanalları kolayca düzenleyebilirsiniz.

#### 4.3.1 Kanal Düzenleyici Uygulamasını Başlatma





1. **🏠** düğmesine basın.
2. **Uygulamalarınız** sekmesinden **Kanal Düzenleyici** uygulamasını seçip **OK** düğmesine basın.

⇒ **Kanal Düzenleyici** menüsü görüntülenir.

#### Not:

- **Kanal Düzenleyici** uygulaması favori uygulamalar arasında değilse **Tümünü Göster**'i seçin.
- İlave işlemler aşağıdaki bölümlerde açıklanmıştır.

### Tüm Liste

<input type="checkbox"/>	11 Kanal		Uydu
<input type="checkbox"/>	12 Kanal		Favori
<input type="checkbox"/>	13 Kanal		Taşı
<input type="checkbox"/>	14 Kanal		Yer Değiştir
<input type="checkbox"/>	15 Kanal		Sil
<input type="checkbox"/>	16 Kanal		Diğer
<input type="checkbox"/>	17 Kanal		
<input type="checkbox"/>	18 Kanal		
<input type="checkbox"/>	19 Kanal		
<input type="checkbox"/>	20 Kanal		



0-9 Kanala git  
P +/- Sayfa Atla

### 4.3.2 Yayın Kaynağı Seçimi

Tüm kaynaklar için uydu (Standart), uydu (Operatör), kablo ve anten olarak kanal tablosu ayrı ayrı saklanmaktadır. Düzenleme yapmak için öncelikle düzenleyeceğiniz yayın kaynağını seçin.

1. **Kanal Düzenleyici** menüsünden **Kaynak** seçeneğini seçip **OK** düğmesine basın.
2. **Uydu, Kablo, Anten** veya **ATV**'yi seçip **OK** düğmesine basın.  
⇒ Seçtiğiniz kaynağa ait kanal listesi görüntülenir.

### 4.3.3 Favori Listesi Oluşturma

Favori kanallarınızı liste halinde kaydedebilirsiniz.

#### Notlar:

- Tüm kaynaklar için (uydu, kablo ve anten) favori listeleri ayrı ayrı oluşturulmalıdır.
- Favori kanallarınızı 4 ayrı liste halinde kaydedebilirsiniz.
- Kanallar favori listesine eklemeyen önce eklenecek favori listesi seçilmelidir.

1. **Kanal Düzenleyici** menüsünde favori listesine eklemek istediğiniz kanal/kanalları seçip **OK** düğmesiyle işaretleyin.
2. Favori listesini seçmek için **OK** (kırmızı) düğmesine basın.
3. Kanallar ekleyeceğiniz favori listesini **OK** (kırmızı), **OK** (yeşil), **OK** (sarı) veya **OK** (mavi) düğmeleriyle seçin (FAV 1 ila FAV 4).
4. **Kanal Düzenleyici** menüsünden çıkmak için **OK** ardından, **Evet**'i seçip **OK** düğmesine basın.

### 4.3.4 Favori Listesinde Kanal Taşıma

Favori kanalları istediğiniz kanal konumuna taşıyıp listeyi düzenleyin.

1. **Kanal Düzenleyici** menüsünde düzenlemek istediğiniz favori listesini seçip **OK** düğmesine basın.  
⇒ Seçilen favori listesi kanalları görüntülenir.
2. Taşımak istediğiniz kanal/kanalları seçip **OK** düğmesiyle işaretleyin.
3. **OK** (yeşil) düğmesine basın.
4. Yeni kanal konumunu seçip **OK** düğmesine basın.  
⇒ Kanallar yeni kanal konumuna taşınmıştır.
5. **Kanal Düzenleyici** menüsünden çıkmak için **OK** ardından, **Evet**'i seçip **OK** düğmesine basın.

### 4.3.5 Favori Listesinde Kanal Yeri Değiştirme

Favori listesinde kanalların yerlerini karşılıklı olarak değiştirin. Örneğin; 2 nolu kanalı 20 nolu kanala, 20 nolu kanalı 2 nolu kanala taşıyın.

1. **Kanal Düzenleyici** menüsünde düzenlemek istediğiniz favori listesini seçip **OK** düğmesine basın.  
⇒ Seçilen favori listesi kanalları görüntülenir.
2. Karşılıklı yerini değiştirmek istediğiniz ilk kanalı seçip **OK** düğmesiyle işaretleyin.
3. **OK** (sarı) düğmesine basın.
4. Yer değiştirmek istediğiniz ikinci kanalı seçip **OK** düğmesine basın.  
⇒ İki kanal karşılıklı olarak yer değiştirmiştir.
5. **Kanal Düzenleyici** menüsünden çıkmak için **OK** ardından **Evet**'i seçip **OK** düğmesine basın.

### 4.3.6 Favori Listesinden Kanal Silme

1. **Kanal Düzenleyici** menüsünde düzenlemek istediğiniz favori listesini seçip **OK** düğmesine basın.  
⇒ Seçilen favori listesi kanalları görüntülenir.
2. Silmek istediğiniz kanal/kanalları seçip **OK** düğmesiyle işaretleyin.
3. Seçili kanalları silmek için **⏪** (mavi) düğmesine basın.  
⇒ Kanal/kanallar seçili favori listesinden silinmiştir.
4. **Kanal Düzenleyici** menüsünden çıkmak için **⏪** ardından **Evet**'i seçip **OK** düğmesine basın.

### 4.3.7 Kanal Taşıma

Kanalları istediğiniz kanal konumuna taşıyıp listeyi düzenleyin.

1. **Kanal Düzenleyici** menüsünde taşımak istediğiniz kanal/kanalları seçip **OK** düğmesiyle işaretleyin.  
⇒ Kanal/kanallar ✓ ile işaretlenir.
2. **⏪** (yeşil) düğmesine basın.
3. Yeni kanal konumunu seçip **OK** düğmesine basın.  
⇒ Kanal/Kanallar yeni kanal konumuna taşınmıştır.
4. **Kanal Düzenleyici** menüsünden çıkmak için **⏪** ardından, **Evet**'i seçip **OK** düğmesine basın.

#### Not:

- Kanal sırasını değiştirmeniz halinde, yayınıcının yollamış olduğu kanal numaraları değişecektir.

### 4.3.8 Kanal Yerini Değiştirme

Kanalların yerlerini karşılıklı olarak değiştirin. Örneğin; 2 numaralı kanalı 20 numaralı kanala, 20 numaralı kanalı 2 numaralı kanala taşıyın.

1. **Kanal Düzenleyici** menüsünde karşılıklı yerini değiştirmek istediğiniz ilk kanalı seçip **OK** düğmesiyle işaretleyin.
2. **⏪** (sarı) düğmesine basın.
3. Yer değiştirmek istediğiniz ikinci kanalı seçip **OK** düğmesine basın.  
⇒ İki kanal karşılıklı olarak yer değiştirmiştir.
4. **Kanal Düzenleyici** menüsünden çıkmak için **⏪** ardından **Evet**'i seçip **OK** düğmesine basın.

### 4.3.9 Kanal Silme

1. **Kanal Düzenleyici** menüsünde silmek istediğiniz kanal/kanalları seçip **OK** düğmesiyle işaretleyin.
2. Seçili kanalları silmek için **⏪** (mavi) düğmesine basın.  
⇒ Kanal/kanallar silinmiştir.
3. Kanal Düzenleyici menüsünden çıkmak için **⏪** ardından **Evet**'i seçip **OK** düğmesine basın.

### 4.3.10 Kanal Listesini Silme

Seçili yayın kaynağının kanal listesinin silin.

1. TV moduna geçmek için **⏪** düğmesine basın.
2. **⏪** düğmesine basıp **▲** ardından **▶** düğmesiyle **Kanal Düzenleme**'yi seçip **OK** düğmesine basın.  
⇒ **Kanal Düzenleme** menüsü görüntülenir.
3. **Kanal Listesini Temizle**'yi seçip **OK** düğmesine basın.
4. Silme işlemi onaylamak **Tamam**'i veya işlemi iptal etmek için **İptal**'i seçip **OK** düğmesine basın.

5. Önceki menüye dönmek için Home menüsüne dönmek için veya TV yayınına dönmek için düğmesine basın.

### 4.3.11 Kanal Düzenleme

Kanalları yeniden adlandırın.

1. TV moduna geçmek için düğmesine basın.
2. düğmesine basıp ardından düğmesiyle **Kanal Düzenleme**'yi seçip düğmesine basın.  
⇒ **Kanal Düzenleme** menüsü görüntülenir.
3. Düzenlemek istediğiniz kanalı seçip düğmesine basın.  
⇒ **Kanal Bilgileri** görüntülenir.
4. **Kanal Adı**'nı seçip düğmesine basın.
5. Mevcut adı silmek için / / / düğmesiyle tuşunu seçip düğmesine basın.
6. / / / düğmesiyle karakter/sayıyı seçip düğmesiyle bir sonraki karaktere geçin, aynı işlemi tüm karakter/rakamlar için uygulayın.
7. Yeni adı kaydetmek için ekran klavyesinden düğmesini seçip düğmesine basın.
8. Önceki menüye dönmek için Home menüsüne dönmek için veya TV yayınına dönmek için düğmesine basın.

### 4.3.12 Kanal Atlama

/ veya ile kanal seçim sırasında atlanmasını istediğiniz televizyon kanallarını seçebilirsiniz. Rakam düğmeleriyle atlanan kanallar için seçim yapmak mümkündür.

1. TV moduna geçmek için düğmesine basın.

2. düğmesine basıp ardından düğmesiyle **Kanal Düzenleme**'yi seçip düğmesine basın.

⇒ **Kanal Düzenleme** menüsü görüntülenir.

3. **Kanal Atlama**'yı seçip düğmesine basın.







⇒ **Kanal Atlama** menüsü görüntülenir.

4. Kanal listesinden atlatmak istediğiniz kanal/kanalları seçip düğmesiyle işaretleysin.



#### Not:

- Kanal atlatma menüsünde önceki sayfayı görüntülemek için (kırmızı) sonraki sayfayı görüntülemek için (yeşil) düğmesine basın.
- 5. Önceki menüye dönmek için TV yayınına dönmek için veya Home menüsüne dönmek için düğmesine basın.



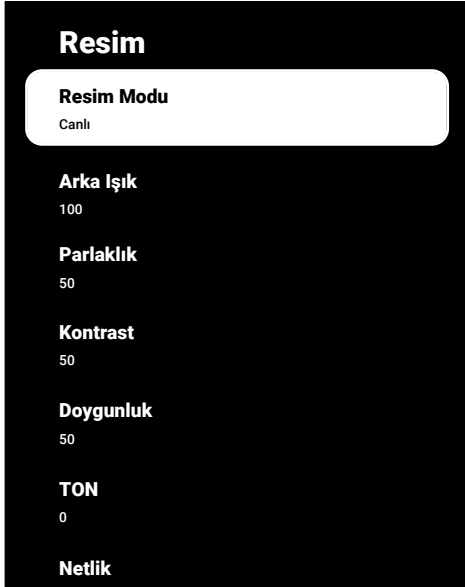



## 4.4 Görüntü Ayarları

1.  düğmesine ardından  düğmesine basın.
2.  **Ayarlar'ı**  düğmesi ile seçin.
3. **Ekran ve Ses'i** seçip  düğmesine basın.
4. **Resim'i** seçip  düğmesine basın.  
⇒ **Resim** menüsü görüntülenir.



5.  ile satırı/işlevi seçin  veya  düğmesiyle değeri/seçeneği seçin.

### Not:

- Diğer ayarlar **Gelişmiş Ayarlar'ın** altında yer alır.
6. **Gelişmiş Ayarlar'ı** seçip  düğmesine basın.
  7.  ile satırı/işlevi seçin  veya  düğmesiyle değeri/seçeneği seçin.
  8. Önceki menüye dönmek için  veya Home menüsüne dönmek için  düğmesine basın.

## 4.4.1 Arttırılmış Görüntü Ayarları

"Arttırılmış görüntü ayarları" birincil dijital görüntü geliştirmelerinde bulunmaktadır ancak bunların sadece görüntü kalitesi ve aktarım kusursuz olduğunda gerektiğinde kullanılması gerekmektedir. Bunlar aynı zamanda zayıf malzemeli görüntüyü geliştirebilir ancak aktarım ve görüntü kalitesinin kusursuz olduğu görüntüyü olumsuz olarak etkileyebilir.

**Dijital Gürültü Azaltımı (DNR):** – Bu fonksiyon yalnızca dijital alım kaynaklarıyla ve AV ön ayarlarıyla seçilebilmektedir. MPEG sıkıştırmasından kaynaklanan dijital programlardan gelen (DVB-T alıcılarından ve düşük aktarım oranlarından ya da DVD oynatıcılardan gelenler gibi) kusurlardan (piksel blokları) kaynaklı parazitli azaltır.

**Gürültü Azaltımı (MPEG NR):** – Resmi bir miktar daha keskin göstererek ve hafif bulanıklık oluşturarak görünen "karlı" bölgeleri azaltır. Dolayısıyla iyi resim malzemesi olduğunda en az düzeyde kullanılmalıdır.

**Dinamik Kontrast:** – Bu fonksiyon, görüntüleri analiz ederek ve ardından kontrasttaki değişime bağlı olarak bunu değiştirerek ilgili resim içeriğinin kontrastını dinamik ve optimal olarak ayarlar. Kontrasttaki bu artış aynı zamanda resimdeki görünebilir parlaklık düzeylerini de düşürebilir.

**Micro Dimming:** – Karanlık görüntülerde detay seviyesini artırır. Televizyon, ekranı küçük bölgelere böler ve her bölgeyi ayrı ayrı analiz ederek en doğru parlaklık değerini belirler. Böylece karanlık içeriklerde daha detaylı görüntü elde edilir.

**Cilt Rengi:** – Bu fonksiyon, Ten rengine özel parlaklık ve doygunluk ayarı yapılarak en doğru ten rengi elde edilir.

**Film modu:** tüm kanal kaynakları için uzun filmleri tespit eder ve işler. Yani daima en uygun resmi alırsınız. Bu, TV oynatımında 480i, 576i ve 1080i modlarda ve diğer kanal kaynakları için çalışır. Film modu, uzun film sinyali olmayan programlar için açılır ve do-

nuk görüntü, hatalı altyazılar veya resimdeki ince çizgiler gibi önemsiz sorunlar oluşabilir.

**Mavi şiddeti:** – Bu fonksiyon beyaz ve gri tonlarının mavi yoğunluğunu yükselterek parlaklık algısını artırır.

**Gama:** – Bu ayar, hangi dijital aktarım değeri için hangi parlaklık değerinin gösterileceğini belirler. Çoğu kayıtlar 2,2'lik gama değeriyle aktarılır (tüm Windows bilgisayarları ve MAC işlem sistemli daha yeni bilgisayarlar bununla çalışır, daha eski MAC sistemleri ve renk profilsiz aktarımlar çoğunlukla 1,8'lik bir gama değeriyle çalışır).

**Oyun Modu:** – Bu fonksiyon aktif edildiğinde görüntü gecikmesi seviyesini minimuma (33ms altına) indirir ve oyun oynarken yaşanan gecikme problemlerinin önüne geçilip daha iyi bir oyun deneyimi sağlanır.

**Bilgisayar Modu:** – Bu fonksiyon tüm gelişmiş resim ayarlarını devre dışı bırakıp görüntünün monitörden izleniyor gibi bir davranmasını sağlar.





**HDMI RGB aralığı:** – Bu fonksiyon HDMI'dan bağlanan cihaza göre TV'nin siyah - beyaz aralığını doğru değerlere ayarlar.

**Düşük mavi ışık:** – Bu fonksiyon, LED'lerden yayılan mavi ışık oranını azaltarak TV ekranından daha doğal ışık yayılmasını sağlar ve göz yorulmasını azaltır.

#### 4.4.2 Görüntü Ayarlarını Fabrika Ayarlarına Döndürme





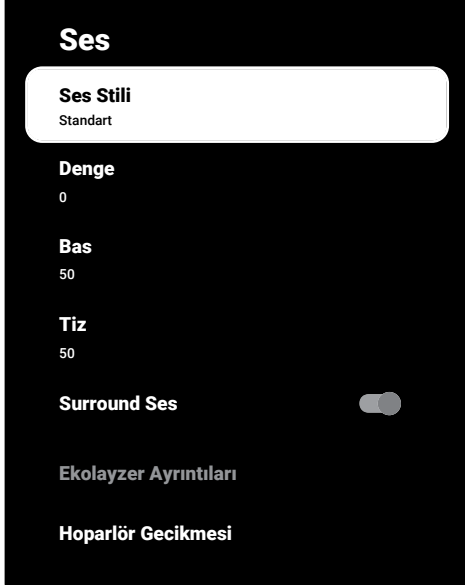

1. Resim menüsünden **Varsayılan Sıfırla**'yı seçip **OK** düğmesiyle onaylayın.
2. Sıfırlama işlemini onaylamak için **Tamam**'ı veya işlemi iptal etmek için **İptal**'i seçip **OK** düğmesine basın.
3. Önceki menüye dönmek için **←**, Home menüsüne dönmek için **🏠** veya TV yayınına dönmek için **📺** düğmesine basın.

## 4.5 Ses Ayarları



1.  düğmesine basın.
2.  **Ayarlar'**ı seçip  düğmesine basın.
3. **Ekran ve Ses**'i seçip  düğmesine basın.
4. **Ses**'i seçip  düğmesine basın.  
⇒ **Ses** menüsü görüntülenir.





### 4.5.1 Ses Sitali





1. Ses menüsünden **Ses Sitali**'ni seçip  düğmesine basın.
2.  düğmesiyle ses sitalini seçip  düğmesine basın.
3. Önceki menüye dönmek için  , Home menüsüne dönmek için  veya TV yayınına dönmek için  düğmesine basın.

### 4.5.2 Denge





1. Ses menüsünden **Denge**'yi seçin.  
⇒  veya  düğmesiyle değeri seçin.

2. Önceki menüye dönmek için  , Home menüsüne dönmek için  veya TV yayınına dönmek için  düğmesine basın.





### 4.5.3 Bas

1. Ses menüsünden **Bas**'ı seçin.  
⇒  veya  düğmesiyle değeri seçin.  
⇒ Önceki menüye dönmek için  , Home menüsüne dönmek için  veya TV yayınına dönmek için  düğmesine basın.

### 4.5.4 Tiz

1. Ses menüsünden **Tiz**'i seçin.  
⇒  veya  düğmesiyle değeri seçin.
2. Önceki menüye dönmek için  , Home menüsüne dönmek için  veya TV yayınına dönmek için  düğmesine basın.

### 4.5.5 Surround Ses



1. Ses menüsünden **Surround Ses**'i seçip  düğmesiyle **Açık** veya **Kapalı** konumu seçin.
2. Önceki menüye dönmek için  , Home menüsüne dönmek için  veya TV yayınına dönmek için  düğmesine basın.

### 4.5.6 Ekolayzer







Ekolayzer, oluşturabileceğiniz bir ses ayarı sunmaktadır.

#### Not:





- **Ekolayzer Ayrıntıları**'ı **Ses Stili**, **Kullanıcı** seçildiğinde menüde aktiftir.

1. Ses menüsünden **Ekolayzer Ayrıntıları**'ını seçip  düğmesiyle onaylayın.  
⇒ **Ekolayzer Ayrıntıları** menüsü görüntülenir.
2. **120Hz** frekans bandını etkindir.  
⇒  veya  düğmesiyle tercih edilen değeri ayarlayın.







3. Sonraki frekans bandını seçip ayar işlemini tekrarlayın.
4. Önceki menüye dönmek için , Home menüsüne dönmek için  veya TV yayınına dönmek için  düğmesine basın.
2. Sıfırlamayı onaylamak için **Evet**'i veya işlemi iptal etmek için **Hayır**'ı seçip  düğmesine basın.
3. Önceki menüye dönmek için , Home menüsüne dönmek için  düğmesine basın.

#### 4.5.7 Hoparlör Gecikmesi





1. Ses menüsünden **Hoparlör Gecikmesi**'ni seçin.  
⇒  veya  düğmesiyle değeri seçin.
2. Önceki menüye dönmek için , Home menüsüne dönmek için  veya TV yayınına dönmek için  düğmesine basın.

#### 4.5.8 Otomatik Ses

Televizyon kanalları farklı ses seviyelerinde yayınlanır. Otomatik Ses Düzeyi Denetimi fonksiyonu, kanal değiştirdiğinizde sesin aynı seviyede kalmasını sağlar.

1. Ses menüsünden **Otomatik Ses Düzeyi Denetimi**'ni seçip  düğmesiyle **Açık** veya **Kapalı** konumu seçin.
2. Önceki menüye dönmek için , Home menüsüne dönmek için  veya TV yayınına dönmek için  düğmesine basın.

#### 4.5.9 Downmix Modu



1. Ses menüsünden **Downmix Modu**'nu seçip  düğmesine basın.
2. **Stereo** veya **Surround**'ı seçip  düğmesiyle onaylayın.
3. Önceki menüye dönmek için , Home menüsüne dönmek için  veya TV yayınına dönmek için  düğmesine basın.

#### 4.5.10 Ses Ayarlarını Fabrika Ayarlarına Döndürme

1. **Ses** menüsünde yapılan değişiklikleri sıfırlamak için **Varsayılan Sıfırla**'yı seçip  düğmesine basın.





## 5 Televizyonun Çalıştırılması Temel Fonksiyonlar

### 5.1 Açma ve Kapatma

1. Televizyonu bekleme konumundan açmak için  düğmesine basın.
2. Televizyonu bekleme konumuna almak için  düğmesine basın.









### 5.2 TV Modunu Seçme

TV modunu üç farklı yöntemle seçebilirsiniz.

1.  düğmesine basın.  
⇒ TV Modu son seçilen anten kaynağında görüntülenir.
2. **Home** menü **Uygulamalar** sekmesinden **TV uygulamasını** seçip  düğmesine basın.  
⇒ TV Modu son seçilen anten kaynağında görüntülenir.
3.  düğmesine basın, anten tipini seçip seçip  düğmesine basın.  
⇒ TV Modu son seçilen anten kaynağında görüntülenir.







### 5.3 Sinyal Kaynağı ve Anten Tipini Seçme

Üç farklı yöntem ile seçim yapabilirsiniz.



1.  düğmesine basın sinyal kaynağını veya anten tipin seçin  düğmesine basın.
2. TV modunda  düğmesine basın, **Kaynak** seçeneğini  düğmesiyle onaylayıp sinyal kaynağını veya anten tipin seçip  düğmesine basın.
3. **Home** menüsünden  **Girişler**'i seçip  düğmesine basın. Sinyal kaynağını veya anten tipin seçin  düğmesine basın.

### 5.4 Kanalları Seçme

Üç farklı yöntem ile seçim yapabilirsiniz.

1. Kanalları doğrudan seçmek için  ...  düğmelerine basın.
2. Kanalları adım adım seçmek için   düğmelerine basın.
3. TV modunda  düğmesine basın **Kanal Listesi - Tüm Kanallar** menüsünden kanal seçip  düğmesine basın.









### 5.5 Ses Seviyesini Ayarlama

1.   düğmeleriyle ses seviyesini ayarlayın.

### 5.6 Sesi Kapatma (Mute)

1.  düğmesine basın.

### 5.7 Resim Modu

1.  ardından  düğmesine basın.
2. **Resim**'i seçip  düğmesine basın.
3. **Resim Modu**'nu seçip  düğmesine basın.
4. Resim modu tipini seçip  düğmesine basın.
5. Önceki menüye dönmek için  **Home** menüsüne dönmek için  veya TV yayınına dönmek için  düğmesine basın.

### 5.8 Görüntü Formatını Değiştirme

Aşağıdaki görüntü formatlarından birini seçebilirsiniz.

#### Otomatik format

Görüntü formatı, 16:9 formatındaki programlar için otomatik olarak 16:9 ayarına geçilir.

Görüntü formatı, 4:3 formatındaki programlar için otomatik olarak 4:3 ayarına geçilir.

## Tam Ekran formatı

Bu mod seçili olduğunda HDMI ve Component girişlerinden gelen yüksek çözünürlüklü görüntü kırılmadan orijinal boyutları ile ekrana gelir. Bu mod sadece HDMI modu, 720p ve üzeri çözünürlüklerde aktif olur.

## Süper Yakınlaştırma formatı

Bu ayar, büyük genişlik/yükseklik oranına sahip filmler için uygundur.

## Ölçeklendirilmemiş formatı

Ölçeklendirilmemiş formatı görüntüleri orijinal boyutunda görüntüler.







## 4:3 formatı

Görüntü 4:3 formatında gösterilir.

## Genişletilmiş film 14:9 ve Genişletilmiş film 16:9 formatları

4:3 formatındaki programlar sırasında, 16:9 veya 14:9 seçilmesi halinde görüntü yatay olarak gerilir.



Gerçek 16:9 sinyal kaynaklarında (uydu alıcısından veya Euro-AV soketinde), görüntü doğru geometriye sahip olacak şekilde ekranı tümüyle doldurur.





1.  ardından  düğmesine basın.
2. **Ekran**'ı seçip  düğmesine basın.
3. Görüntü modunu seçip  düğmesine basın.
4. Önceki menüye dönmek için , Home menüsüne dönmek için  veya TV yayına dönmek için  düğmesine basın.

## 5.9 Güç Ayarları

### 5.9.1 Uyku Zamanlayıcısı







Uyku Zamanlayıcısı, televizyonun kapanması için bir süre ayarlayabilirsiniz. Bu süre sona erdikten sonra televizyon stand-by moduna geçer.

1.  ardından  düğmesine basın.
2. **Güç**'ü seçip  düğmesine basın.  
⇒ **Güç** menüsü görüntülenir.







3. **Uyku Zamanlayıcısı**'nı seçip  düğmesine basın.
4. Kapanma zamanını seçip  düğmesine basın.
5. Yayına dönmek için  veya  düğmesine basın.

### 5.9.2 Görüntüyü Kapatma

Televizyonu stand-by moduna almadan sadece görüntüyü kapatabilirsiniz.



1.  ardından  düğmesine basın.
2. **Güç**'ü seçip  düğmesine basın.  
⇒ **Güç** menüsü görüntülenir.
3. **Görüntüyü Kapat**'ı seçip  düğmesine basın.  
⇒ Ekran görüntüsü kapatılır.
4. Görüntüyü tekrar açmak için kumandadan bir düğmeye basın.
5. Yayına dönmek için  veya  düğmesine basın.

### 5.9.3 Kapanma Zamanlayıcısı

1.  ardından  düğmesine basın.
2. **Güç**'ü seçip  düğmesine basın.  
⇒ **Güç** menüsü görüntülenir.
3. **Kapanma Zamanlayıcısı**'nı seçip  düğmesiyle onaylayın.
4. Kapanma zamanını seçip  düğmesine basın.
5. Yayına dönmek için  veya  düğmesine basın.

### 5.9.4 Otomatik Kapanma

Avrupa düzenlemeleri gereğince televizyon tuş takımı ve kumandadaki herhangi bir düğmeye basılmadığı sürece televizyon 4 saat sonra stand-by moduna geçer.

1.  düğmesine ardından  düğmesine basın.

2. **Güç**'ü seçip **OK** düğmesine basın.  
⇒ **Güç** menüsü görüntülenir.
3. **Otomatik Kapanma**'yı seçip **OK** düğmesine basın.
4. Kapanma zamanını süresini seçip **OK** düğmesine basın.
5. Yayına dönmek için **←** veya **⏮** düğmesine basın.

## 5.10 Ebeveyn Denetimi

Çocuklar için uygun olmayan içeriklere veya sahnelere sahip filmler vardır.

Bazı programlar, bu içerikleri ve sahneleri tanımlayan bilgiler içermekte olup bunlar için 4 ila 18 arasında bir erişim düzeyi tanımlanmıştır. Bu erişim düzeylerinden birini seçerek yayının gösterilmesini onaylayabilirsiniz.

1. **⏮** ardından **⚙** düğmesine basın.
2. **Ebeveyn Denetimleri**'ni seçip **OK** düğmesine basın.

⇒ **PIN kodunuzu girin** mesajı görüntülenir.

### Not:

- PIN kodu ilk kurulumunda belirlemiş olduğunuz dört haneli rakamdır.
3. **1 ... 0** düğmesiyle PIN kodunu girin.  
⇒ **Ebeveyn Denetimleri** menüsü görüntülenir.

## Ebeveyn Denetimleri

**Engellenmiş Kanallar**  
Yok

**Program Kısıtlamaları**

**Girişler Engellendi**

**PIN'i değiştirin**

### Not:

- İlave işlemler aşağıdaki bölümlerde açıklanmıştır.

### 5.10.1 Bir Televizyon Kanalını Engelleme

Çocuklar için uygun olmayan televizyon kanallarını kişisel PIN kodunu kullanarak engelleyin.

1. **Ebeveyn Denetimleri** menüsünden **Engellenmiş Kanallar**'ı seçip **OK** düğmesine basın.
2. Engellemek istediğiniz kanalı seçip **OK** düğmesine basın.
3. Önceki menüye dönmek için **←** Home menüsüne dönmek için **⏮** düğmesine basın.

### 5.10.2 Engellenmiş Bir Televizyon Kanalını İzleme

PIN kodu ile engellenmiş bir kanalı izlemek için engellenmiş televizyon kanalını seçip PIN kodu girin.

1. Engellenmiş kanalı **1** ... **0** veya düğmeleriyle seçin.
2. Gelen şifre ekranına **1** ... **0** düğmeleriyle PIN kodunu girin.  
⇒ Engellenmiş kanal görüntülenir.

**Not:**

- Kanal değiştirildiğinde kanal tekrar engellenecektir.

### 5.10.3 Program Kısıtlamaları

Çocuklar için uygun olmayan içeriklere veya sahnelere sahip filmler vardır.

Bazı programlar, bu içerikleri ve sahneleri tanımlayan bilgiler içermekte olup bunlar için 4 ila 18 arasında bir erişim düzeyi tanımlanmıştır. Bu erişim düzeylerinden birini seçerek yayının gösterilmesini sağlayın.

1. **Ebeveyn Denetimleri** menüsünden **Program Kısıtlamaları**'ni seçip **OK** düğmesine basın.
2. **Derecelendirme Sistemleri**'ni seçip **OK** düğmesine basın.
3. Derecelendirme sistemini **OK** düğmesiyle seçin.
4. Önceki menüye dönmek için **←** düğmesine basın.
5. **Derecelendirmeler**'i seçip **OK** düğmesine basın.
6. Erişim düzeyini seçip **OK** düğmesine basın.
7. Önceki menüye dönmek için **←** Home menüsüne dönmek için **1** düğmesine basın.

### 5.10.4 Bir Harici Kaynağı Engelleme

Harici kaynakları kişisel PIN kodunu kullanarak engelleyin.

1. **Ebeveyn Denetimleri** menüsünden **Girişler Engellendi**'yi seçip **OK** düğmesine basın.

2. Engellemek istediğiniz kaynağı seçip **OK** düğmesine basın.
3. Önceki menüye dönmek için **←** Home menüsüne dönmek için **1** düğmesine basın.

### 5.10.5 Engellenmiş Bir Harici Kaynağı İzleme

PIN kodu ile engellenmiş bir harici kaynağı izlemek için engellenmiş kaynağı seçip PIN kodu girin.

1. TV moduna geçmek için **TV** düğmesine basın.
2. **OK** düğmesine basıp **Kaynak** seçip **OK** düğmesine basın veya **TV** düğmesine basıp, **▲/▼** düğmesiyle sinyal kaynağını seçip **OK** düğmesine basın.
3. Gelen şifre ekranına **1** ... **0** düğmeleriyle PIN kodunu girin.  
⇒ Engellenmiş kaynak görüntülenir.

**Not:**

- Kaynak değiştirildiğinde, kaynak tekrar engellenecektir.



### 5.10.6 PIN Kodunu Değiştirme

İlk kurulumda oluşturmuş olduğunuz PIN kodunu değiştirin.

1. **Ebeveyn Denetimleri** menüsünden **PIN'i değiştirin**'i seçip **OK** düğmesine basın.
2. Mevcut PIN kodunu **1** ... **0** düğmeleriyle dört haneli olarak girin.
3. Yeni PIN kodunu **1** ... **0** düğmeleriyle dört haneli olarak girin.
4. Onaylamak için yeni PIN kodunu tekrar **1** ... **0** düğmeleriyle dört haneli olarak girin.
5. Önceki menüye dönmek için **←** Home menüsüne dönmek için **1** düğmesine basın.

## 6 Televizyonun Çalıştırılması Gelişmiş Fonksiyonlar

Gelişmiş Seçenekler menüsünden TV'nin gelişmiş ayarlarını yapabilirsiniz.

1.  düğmesine ardından  düğmesine basın.
  2. **Gelişmiş Seçenekler**'i seçip  düğmesine basın.
- ⇒ **Gelişmiş Seçenekler** menüsü görüntülenir.







### Not:

- İlave işlemler aşağıdaki bölümlerde açıklanmıştır.

### 6.1 Ses Dilinin Değiştirilmesi

(yalnızca dijital televizyon kanalları için)  
Birincil ve ikincil bir ses dili tanımlayabilirsiniz.

1. **Gelişmiş Seçenekler** menüsünden **Ses**'i seçip  düğmesine basın.
2. **Seslendirme Dili**'ni seçip  düğmesine basın.
3. Ses dilini seçip  düğmesine basın.



4. **İkinci Seslendirme Dili**'ni seçin ve  düğmesine basın.

5. İkincil ses dilini seçip  düğmesine basın.





6. Yayına dönmek için  veya  düğmesine basın.

### 6.2 Ses Dili

Dijital kanalları seyrederken çeşitli dilleri seçebilirsiniz. Bu, yayınlanan programa bağlıdır.





1. **Gelişmiş Seçenekler** menüsünden **Ses**'i seçip  düğmesine basın.
2. **Ses Dili**'ni seçip  düğmesine basın.
3. Desteklenen ses dilini seçip  düğmesine basın.

### Not:

- Televizyon modunda kumanda üzerinde bulunan  düğmesine basın, Ekran klavyesinden  düğmesini seçip  düğmesine basarak **Ses Dili**'ni değiştirin.
4. Yayına dönmek için  veya  düğmesine basın.

### 6.3 Ses Dosyası Türü

Dijital kanalları seyrederken çeşitli dilleri seçebilirsiniz. Bu, yayınlanan programa bağlıdır.

1. **Gelişmiş Seçenekler** menüsünden **Ses Dosyası Türü**'nü seçip  düğmesine basın.
2. **Ses Dili**'ni seçip  düğmesine basın.
3. **Normal, Sesli Açıklama, Seslendiren Altyazı, İşitme Engelli veya Sesli Açıklama ve Seslendirilen Altyazı** seçimini yapıp  düğmesine basın.
4. Yayına dönmek için  veya  düğmesine basın.

## 6.4 Görme Engelli

### Not:



- Görme Engelli seçeneği **Ses Dosyası Türü, Sesli Açıklama** seçildiğinde menüde aktif olur.

1. **Gelişmiş Seçenekler** menüsünden **Ses Dosyası Türü**'nü seçip  düğmesine basın.
2. **Sesli Açıklama**'yı seçip  düğmesine basın.  
⇒ **Görme Engelli seçeneği etkindir.**
3. **Görme Engelli**'yi seçip  düğmesine basın.  
⇒ **Görme Engelli** menüsü görüntülenir.
4. ▲/▼ ile istenilen satırı / işlevi seçin  
◀/▶ veya  düğmesiyle değeri / seçeneği seçin.
5. Önceki menüye dönmek için  Home menüsüne dönmek için  düğmesine basın.





## 6.5 Altyazılar

1. **Gelişmiş Seçenekler** menüsünden **Altyazı**'yı seçip  düğmesine basın.  
⇒ **Altyazı** menüsü görüntülenir.





### Not:

- TV modunda kumanda üzerinde bulunan  düğmesine basın, ekran klavyesinden  düğmesini seçip  düğmesine basıp **Altyazı** menüsünü açın.





### 6.5.1 Analog Altyazı

1. **Altyazı** menüsünden **Analog Altyazı**'yı seçip  düğmesine basın.
2. **Açık** veya **Kapalı** seçimini yapıp  düğmesine basın.
3. Önceki menüye dönmek için  veya yanına dönmek  düğmesine basın.





## 6.5.2 Dijital Altyazı

1. **Altyazı** menüsünden **Dijital Altyazı**'yı seçip  düğmesine basın.
2. **Açık** veya **Kapalı** seçimini yapıp  düğmesine basın.
3. Önceki menüye dönmek için  veya yanına dönmek  düğmesine basın.



### 6.5.3 Dijital Altyazı Dili

1. **Altyazı** menüsünden **Dijital Altyazı Dili**'ni seçip  düğmesine basın.
2. **Dijital Altyazı Dili**'ni seçip  düğmesine basın.
3. Önceki menüye dönmek için  veya yanına dönmek  düğmesine basın.



### 6.5.4 İkinci Dijital Altyazı Dili

1. **Altyazı** menüsünden **İkinci Dijital Altyazı Dili**'ni seçip  düğmesine basın.
2. **İkinci Dijital Altyazı Dili**'ni seçip  düğmesine basın.
3. Önceki menüye dönmek için  veya yanına dönmek  düğmesine basın.

### 6.5.5 Altyazı Türü

1. **Altyazı** menüsünden **Altyazı Türü**'nü seçip  düğmesine basın.
2. **Normal** veya **İşitme Engelli** seçimini yapıp  düğmesine basın.

### Not:

- **İşitme Engelli** seçimi yapılmışsa altyazı hizmetleri ek açıklamalar ile sağlanır.
- 3. Önceki menüye dönmek için  veya yanına dönmek  düğmesine basın.

## 6.6 Teleteks Dil Seçimi

1. **Gelişmiş Seçenekler** menüsünden **Teleteks**'i seçip  düğmesine basın.  
⇒ **Teleteks** menüsü görüntülenir.

### 6.6.1 Dijital Teleteks Dili

1. **Teleteks** menüsünden **Dijital Teleteks Dili**'ni seçip **OK** düğmesine basın.
2. **Dijital Teleteks Dili**'ni seçip **OK** düğmesine basın.
3. Önceki menüye dönmek için **←** veya yayına dönmek **📺** düğmesine basın.

### 6.6.2 Sayfa Deşifre Etme Dili

1. **Teleteks** menüsünden **▲/▼** düğmesiyle **Sayfayı Deşifre Etme Dili**'ni seçip **OK** düğmesine basın.
2. **▲/▼** düğmesiyle sayfayı deşifre etme dilini seçip **OK** düğmesine basın.
3. Önceki menüye dönmek için **←** veya yayına dönmek **📺** düğmesine basın.

### 6.7 Mavi Ekran

Herhangi bir TV yayın sinyali olmadığında ekran rengini mavi seçebilirsiniz.

1. **Gelişmiş Seçenekler** menüsünden **Sesiz Mavi Ekran**'ı seçin.
2. **OK** düğmesiyle **Açık** veya **Kapalı** konumu seçin.
3. Yayına dönmek için **←** veya **📺** düğmesine basın.

### 6.8 Sinyal Olmadığında Otomatik Kapanma

TV herhangi bir yayın sinyali almadığında otomatik olarak kapanacağı zamanı seçin.

1. **Gelişmiş Seçenekler** menüsünden **Sinyal olmadığında Otomatik Kapanma**'yı seçip **OK** düğmesine basın.
2. Kapanma zamanını seçip **OK** düğmesine basın.
3. Yayına dönmek için **←** veya **📺** düğmesine basın.

### 6.9 Varsayılan Kanal

TV'nin açılacağı varsayılan kanalı seçin.

1. **Gelişmiş Seçenekler** menüsünden **Varsayılan Kanal**'ı seçip **OK** düğmesine basın.
2. **Mod Seç**'i seçip **OK** düğmesine basın.
3. **Son Durum** veya **Kullanıcı Tercih**'ini seçin.

**Not:**

• **Kullanıcının Seçimi**'i seçildiğinde **Kanalları Göster**'den varsayılan kanal seçimi yapılması gerekmektedir.

4. Yayına dönmek için **←** veya **📺** düğmesine basın.

### 6.10 BISS Anahtarı

Biss anahtarı bir şifreleme tekniğidir. Biss anahtarı ile şifrelenmiş bir frekans Biss anahtarını girerek izleyebilirsiniz.

**Not:**

• BISS Anahtarı Kanal kurulum modu, Uydu (Standart) ve yayın kaynağı Uydu seçildiğinde menüde görüntülenir.

1. **Gelişmiş Seçenekler** menüsünden **▲/▼** düğmesiyle **BISS Anahtarı**'nı seçip **OK** düğmesine basın.
2. Biss anahtarı eklemek için **OK** düğmesine basın.
3. **▲/▼** düğmesiyle **Frekans**'i seçip **OK** düğmesine basın.
4. **1...0** düğmeleriyle Biss anahtarını gireceğiniz frekans girip sanal klavyeden **✓** tuşunu seçip **OK** düğmesine basın.
5. **▲/▼** düğmesiyle **Sembol Oranı (Ksym/s)** seçip **OK** düğmesine basın.
6. **1...0** düğmeleriyle biss anahtarını gireceğiniz frekansın sembol oranını girip sanal klavyeden **✓** tuşunu seçip **OK** düğmesine basın.



7. ▲/▼ düğmesiyle **Polarizasyon**'u seçip **OK** düğmesine basın.
8. ▲/▼ düğmesiyle biss anahtarını gireceğiniz frekansın polarizasyonunu seçip **OK** düğmesine basın.
9. ▲/▼ düğmesiyle **Program Kimliği**'ni seçip **OK** düğmesine basın.
10. **1**...**0** düğmeleriyle biss anahtarını gireceğiniz frekansın program kimliğini girip sanal klavyeden ✓ tuşunu seçip **OK** düğmesine basın.
11. ▲/▼ düğmesiyle **CW Anahtarı**'ni seçip **OK** düğmesine basın.
12. **1**...**0** düğmeleriyle biss anahtarını girip sanal klavyeden ✓ tuşunu seçip **OK** düğmesine basın.
13. ▲/▼ düğmesiyle **Anahtarı Kaydet**'i seçip **OK** düğmesine basın.

**Not:**

- BISS Anahtarı birden fazla frekans için girilebilir. farklı frekanslara Biss anahtarı eklemek için 2 ila 13. adımlarını tekrarlayın.

14. Önceki menüye dönmek için ⬅ veya yanına dönmek **↩** düğmesine basın.

## 6.11 TKGS Ayarları

**Not:**

- TKGS Ayarları öğesi sadece Kanal Kurulumu **Uydu (Operatör Modu)** olarak yapıldığında menüde görüntülenir.

1. **Gelişmiş Seçenekler** menüsünden ▲/▼ düğmesiyle **TKGS**'yi seçip **OK** düğmesine basın.

⇒ **TKGS Ayarı** menüsü görüntülenir.

### 6.11.1 Çalışma Şekli

1. **TKGS Ayarı** menüsünden ▲/▼ düğmesiyle **Çalışma Şekli**'ni seçip **OK** düğmesine basın.

2. ▲/▼ düğmesiyle **Otomatik** , **Esnek** veya **TKGS Kapalı** seçimini yapıp **OK** düğmesine basın.

**Not:**

- TKGS çalışma şekli **Otomatik** seçilirse **Kanal Yeri Değiştirme**, **Kanal Taşıma** ve **Kanal Düzenleme** etkin değildir. Kanalları düzenleyebilmek için **Esnek** veya **TKGS Kapalı** seçimini yapın.

3. Önceki menüye dönmek için ⬅ veya yanına dönmek **↩** düğmesine basın.

### 6.11.2 TKGS Konum Listesi

1. **TKGS Ayarı** menüsünden ▲/▼ düğmesiyle **TKGS Konum Listesi**'ni seçip **OK** düğmesine basın.
2. **Konum eklemek için tıklayın**'ı **OK** düğmesine basın.
3. ▲/▼ düğmesiyle **Frekans**'ı seçip **OK** düğmesine basın.
4. **1**...**0** düğmeleriyle kanal konum listesi frekansını girip sanal klavyeden ✓ tuşunu seçip **OK** düğmesine basın.
5. ▲/▼ düğmesiyle **Sembol Oranı (Ksym/s)**'yi seçip **OK** düğmesine basın.
6. **1**...**0** düğmeleriyle kanal konum listesi frekansının sembol oranını girip sanal klavyeden ✓ tuşunu seçip **OK** düğmesine basın.
7. ▲/▼ düğmesiyle **Polarizasyon**'u seçip **OK** düğmesine basın.
8. ▲/▼ düğmesiyle polarizasyonunu seçip **OK** düğmesine basın.
9. ▲/▼ düğmesiyle **Program Kimliği**'ni seçip **OK** düğmesine basın.
10. **1**...**0** düğmeleriyle kanal konum listesi frekansın program kimliğini girip sanal klavyeden ✓ düğmesini seçip **OK** düğmesine basın.

11. ▲/▼ düğmesiyle **Konumu Kaydet**'i seçip **OK** düğmesine basın.

#### Not:

- TKGS konum listesi için birden fazla frekans girilebilir. Farklı frekanslar eklemek için 2 ila 11. adımlarını tekrarlayın.

12. Yayına dönmek için ⬅ düğmesine iki kez basın.

### 6.11.3 Tablo Versiyonu Sıfırlama

1. **TKGS Ayarı** menüsünden ▲/▼ düğmesiyle **Tablo Versiyonunu Sıfırla**'yı seçip **OK** düğmesine basın.
2. Uyarı mesajı görüntülenir.
3. Sıfırlama işlemini onaylamak için **Tamam** veya işlemi iptal etmek için **İptal**'i seçip **OK** düğmesine basın.
4. Önceki menüye dönmek için ⬅ veya yayına dönmek ☒ düğmesine basın.

### 6.11.4 Tercih Edilen Liste

1. **TKGS Ayarı** menüsünden ▲/▼ düğmesiyle **Tercih Edilen Liste**'yi seçip **OK** düğmesine basın.
2. ▲/▼ düğmesiyle **HD** veya **SD** seçimini yapıp **OK** düğmesine basın.
3. Önceki menüye dönmek için ⬅ veya yayına dönmek ☒ düğmesine basın.

### 6.12 Sinyal Bilgileri

1. **Gelişmiş Seçenekler** menüsünden ▲/▼ düğmesiyle **Sistem Bilgileri**'ni seçip **OK** düğmesine basın.

⇒ - **Sistem Bilgileri** görüntülenir.

#### Notlar:

- Bulduğunuz kaynağa göre sinyal bilgileri değişmektedir.
- Sinyal düzeyi yalnızca alıcı sisteminizde değil, halihazırda aktif olan kanala da bağlıdır. Sinyal düzeyi ekranını kullanarak anteninizi ayarlarken bunu unutmayın.







2. Önceki menüye dönmek için ⬅ veya yayına dönmek ☒ düğmesine basın.

### 6.13 Açık Kaynak Lisansları

1. **Gelişmiş Seçenekler** menüsünden **Açık kaynak lisansları**'ni seçip **OK** düğmesine basın.  
⇒ **Açık kaynak lisansları** görüntülenir.
2. ▲/▼ düğmesiyle lisansları görüntüleyin.
3. Yayına dönmek için ⬅ veya ☒ düğmesine basın.

## 7 Elektronik TV Rehberi

Elektronik program rehberi, yayından aldığı sonraki hafta yayınlanacak olan tüm programlara genel bir bakış sunar (yalnızca dijital kanallar için).









- Elektronik TV rehberini başlatmak üç farklı yöntem vardır.
  -  düğmesine basıp, ekran klavyesinden  düğmesini seçin  düğmesine basın.
  - veya;
  - TV modunda  ardından  düğmesine basın **Program Rehberi**'ni seçip  düğmesine basın;
  - veya;
  - TV modunda  düğmesine basın.
    - Elektronik TV Rehberi görüntülenir.

### Notlar:

- Her kanal detaylı bir TV rehberi sunmaz.
- Çoğu yayıncı günlük programı vermekle birlikte ayrıntılı açıklamalar yapmaz.
- Hiçbir bilgi vermeyen yayıncılar bile vardır.

- / ile kanalı seçin.

### Not:

- Asıl program hakkındaki bilgi, seçili televizyon kanalında görüntüler.
- Sonraki program hakkındaki bilgileri seçmek için  düğmesine, mevcut programa ait bilgilere dönmek için ise  düğmesine basın.
  - Önceki günün programlarını görüntülemek için  (kırmızı), sonraki günün programlarını görüntülemek için  (yeşil) düğmesine basın.
  - Programları filtrelemek için  (mavi) düğmesine basın.
  - Program ayrıntılarını görüntülemek için  (sarı) düğmesine basın.
  - Yayına dönmek için  veya  düğmesine basın.

## 8 HBBTV

### 8.1 HbbTV Nedir?

HbbTV, modern yapısı, içeriği ve yüksek çözünürlüklü (HD) görüntü ve videolarıyla yayın ve geniş bandın beraber kullanılabilirdiği ve yayının internet üzerinden verdiği inte-

raktif uygulamalara erişimin sağlandığı yeni nesil bir teknolojidir. HbbTV yayını almak için televizyon Internet'e bağlı olması gerekir.

HbbTV hizmeti sunan bir TV kanalına geçilince, ilgili mesaj görüntülenir.



### 8.2 HbbTV'nin Kullanımı

HbbTV'yi destekleyen bir TV programına geçiş yaptığınızda, HbbTV yayın mevcut ise bir bilgi mesajı görüntülenir.

#### Not:

• HBBTV'nin aktif olması için HBBTV Ayarlarından HBBTV Desteğinin etkinleştirilmiş olması gerekmektedir.

1. **OK** (kırmızı) düğmesi ile HbbTV'yi açın.  
⇒ Hizmet hakkındaki bilgiler ekranda görüntülenir. Buna ek olarak, menülerde gezinme için gerekli olan renkli düğmeler de görüntülenir.

#### Notlar:

- Konu alan aralığı ve bireysel konu alanlarının seçimi her bir programın kendi sağlayıcısına bağlıdır.
- **1** ile **0** arasındaki rakam düğmeleri ek fonksiyonlar için kullanılır.

2. İstenen konu alanını **0** (yeşil), **0** (sarı) veya **0** (mavi) düğmelerle seçin.
3. Seçtiğiniz konu alanında, **◀/▶/▲/▼** düğmelerini kullanarak istediğiniz seçeneği seçin ve **OK** düğmesiyle onaylayın.
4. **0** (kırmızı) düğmesi ile HbbTV'yi kapatın.

#### Not:

- HbbTV modunda navigasyon çalışmazsa **0** düğmesine basarak fonksiyondan çıkabilirsiniz.

### 8.3 HBBTV Ayarları

1. TV moduna geçmek için **0** düğmesine basın.
2. **0** ardında **◀/▶** düğmesi ile **Gelişmiş Seçenekler**'i seçip **OK** düğmesine basın.

- ▲/▼ düğmesiyle **HBBTV Ayarları**'ni seçip **OK** düğmesine basın.

⇒ **HBBTV Ayarları** menüsü görüntülenir.

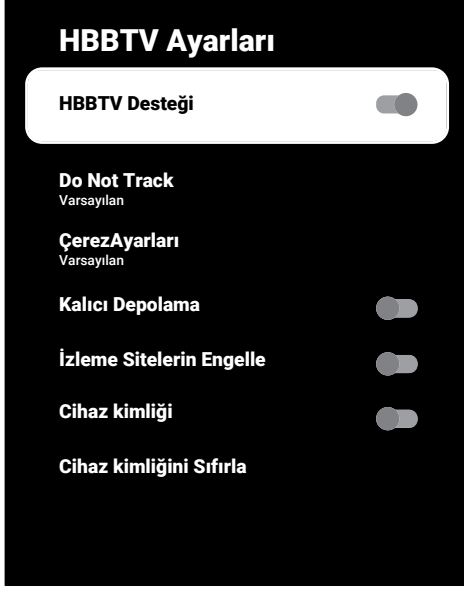

#### Not:

- İlave işlemler aşağıdaki bölümde açıklanmıştır.

### 8.3.1 HBBTV Desteği

HbbTV'yi kapatabilir böylece HbbTV yayını yapan kanallarda HbbTV uyarıları görüntülenmez.

- ▲/▼ düğmesiyle **HBBTV Desteği**'ni seçip **OK** düğmesiyle **Açık** veya **Kapalı** konumu seçin.
- Yayına dönmek için **←** veya **⏮** düğmesine basın.

### 8.3.2 İzleme Tercihi

HbbTV servisleri için izleme tercihinizi ayarlayın.

- ▲/▼ düğmesiyle **Do Not Track**'i seçip **OK** düğmesine basın.
- ▲/▼ düğmesiyle **Açık**, **Kapalı** veya **Varsayılan**'i seçip **OK** düğmesine basın.

- Yayına dönmek için **←** veya **⏮** düğmesine basın.

### 8.3.3 Çerez Ayarları

HbbTV servisleri için çerez tercihinizi ayarlayın.

- ▲/▼ düğmesiyle **ÇerezAyarları**'ni seçip **OK** düğmesine basın.
- ▲/▼ düğmesiyle **3. taraf çerezleri engelle** veya **Varsayılan**'i seçip **OK** düğmesine basın.
- Yayına dönmek için **←** veya **⏮** düğmesine basın.

### 8.3.4 Kalıcı Depolama

HbbTV servisleri için kalıcı depolamayı açma / kapama.

- ▲/▼ düğmesiyle **Kalıcı Depolama**'yı seçip **OK** düğmesiyle **Açık** veya **Kapalı** konumu seçin.
- Yayına dönmek için **←** veya **⏮** düğmesine basın.

### 8.3.5 İzleme Sitelerini Engelle

İzleme sitelerini engelleyin / izin verin.

- ▲/▼ düğmesiyle **İzleme Sitelerini Engelle**'yi seçip **OK** düğmesiyle **Açık** veya **Kapalı** konumu seçin.
- Yayına dönmek için **←** veya **⏮** düğmesine basın.





### 8.3.6 Cihaz Kimliği

Cihaz kimliğini aç / kapatma.

- ▲/▼ düğmesiyle **Cihaz kimliği**'ni seçip **OK** düğmesiyle **Açık** veya **Kapalı** konumu seçin.
- Yayına dönmek için **←** veya **⏮** düğmesine basın.









### 8.3.7 Cihaz Kimliğini Sıfırlama

- ▲/▼ düğmesiyle **Cihaz kimliğini Sıfırla**'yı seçip **OK** düğmesine basın.

2. Sıfırlama işlemini onaylamak için **Ta-**  
**mam**'ı seçip  düğmesine basın veya  
işlemi iptal etmek için  düğmesine  
basın.
3. Yayına dönmek için  veya  düğme-  
sine basın.







## 9 Teleteks

### 9.1 TOP Tekst veya FLOF Tekst Modu







1. Teleteks moduna geçmek için  düğmesine basın, ekran klavyesinden  düğmesini seçip  düğmesine basın.
2. Teleteks sayfalarını doğrudan  ...  düğmeleri ile veya aşamalı olarak  /  düğmeleri ile seçin.
3. Teleteks sayfalarının alt sayfalarını  /  düğmeleri ile seçin.





Ekranın alt kısmında, kırmızı, yeşil ve ayrıca kanala bağlı olarak sarı ve mavi metin alanlarından oluşan bir bilgi satırı görüntülenir. Uzaktan kumandanızda bunlara karşılık gelen düğmeler bulunmaktadır.

4. Bir sayfa geri gitmek için  (kırmızı) düğmesine basın.
5. Konu seçmek için  (yeşil) düğmesine basın.
6. Bölüm seçmek için  (sarı) düğmesine basın.
7. Bir sayfa ileri gitmek için  (mavi) düğmesine basın.
8. Teleteks modundan çıkmak için  düğmesine basın, ekran klavyesinden  düğmesini seçip  düğmesine basın.



### 9.2 Normal Tekst Modu

1. Teleteks moduna geçmek için  düğmesine basın, ekran klavyesinden  düğmesini seçip  düğmesine basın.
2. Teleteks sayfalarını doğrudan  ...  düğmeleri ile seçin.
3. Bir sayfa geri veya ileri gitmek için  /  düğmesine basın.

4. Teleteks modundan çıkmak için  düğmesine basın, ekran klavyesinden  düğmesini seçip  düğmesine basın.

#### Bir alt sayfayı doğrudan çağırma

Seçilen Teleteks sayfasında alt sayfalar varsa, seçilmiş olan alt sayfanın numarası ve toplam sayfa sayısı görüntülenir.

1. Alt sayfa seçmek için  /  düğmesine basın.

## 10 USB Kayıt

### 10.1 Televizyon Programlarının Kaydedilmesi ve Oynatılmasıyla İlgili Bilgiler

- Programların kaydedilmesi ve sonradan izlenmesi yalnızca dijital televizyon istasyonlarında gerçekleştirilebilir (DVB-S, DVB-T ve DVB-C).
- Dijital televizyon istasyonlarını (DVB-S, DVB-T ve DVB-C) yayını yapan istasyona bağlı olarak kaydedebilir ve kayıttan oynatabilirsiniz.
- Programların kaydedilmesi ve sonradan izlenmesinin yanı sıra Zaman Kaydırma fonksiyonu yalnızca harici bir veri ortamı kullanılarak gerçekleştirilebilir (sabit disk veya USB çubuğu).
- Kayıt işlemleri, piyasadaki pek çok veri ortamıyla gerçekleştirilebilir. Bununla birlikte, tüm veri ortamlarıyla çalışacağını garanti edemeyiz.
- Kayıt işlemleri, yalnız FAT ve FAT32 formatlı sabit disk ve USB bellek çubuğuna yapılabilir.
- Bir programı harici bir veri ortamına kaydetmeniz halinde, bunu yalnızca televizyonunuzda izleyebilirsiniz. Bu programı başka herhangi bir cihazda izleyemezsiniz.
- Televizyonunuzu onarıma göndermeniz ve donanım bileşenlerinin değiştirilmesi gerektiğinde, kayıtlarınızı onarılan televizyonda izleyemeyebilirsiniz.
- Arçelik harici depolama aygıtı üzerinde depolanan veri kaybından sorumlu değildir.
- DTV kaynağında kaydettiğiniz dosyaları PVR medya oynatıcı ile oynatmanız önerilir.

### 10.2 Harici Veri Ortamı Kullanımında Muhtemel Kısıtlamalar

- Yayını yapan istasyona bağlı olarak, bazı televizyon istasyonlarının çeşitli kısıtlamalar uyguladığını görebilirsiniz.
- **Arçelik markasının bu kısıtlamalar üzerinde herhangi bir etkisi yoktur.**

- Bir programın harici veri ortamına kaydedilmesi yayıncı kuruluş tarafından engellenebilir.
- **URI\* korumalı! PVR fonksiyonu engellendi** görünürse, kayıt veya zaman kaydırma özelliği yayıncı tarafından sınırlandırılmıştır (bir kayıt mümkündür) veya devre dışı bırakılmıştır (kayıt mümkün değildir).
- \*URI = kullanıcı hakları bilgisi.
- Bir programı harici veri ortamının arşivine kaydederseniz kayıttan oynatma kısıtlanmış olabilir. Yayıncı kuruluş, bu programı bir veya daha fazla kez izlemenize izin verilebileceği gibi sadece belirli bir süre için izlenmesine de olanak tanıyabilir.
- Çocuklara karşı koruma içeren istasyonlar için kayıt başlamadan önce hemen bir PIN girilmesi gerekir. Bu yetkinin verilmesi halinde kayıt başlayabilir.

### 10.3 Harici Veri Ortamının Bağlanması

- Harici Veri ortamını bağlamadan önce, televizyonu bekleme (stand-by) konumuna almanız tavsiye edilir.
- Harici veri ortamının bağlantısını kesmeden önce, televizyon bekleme (stand-by) konumuna getirilmelidir; aksi takdirde, dosyalar zarar görebilir.

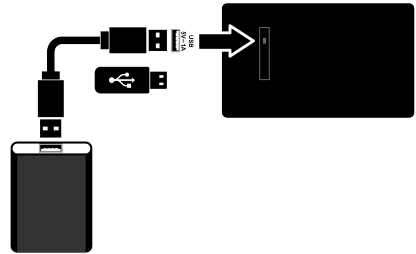









1. Harici sabit disk veya bellek çubuğunu televizyonun **USB** ara yüzüne takın.

#### Notlar:

- **USB** ara yüzüne bağlanılan harici sabit disk ile beraber güç kablosu kullanıldığı durumlarda TV kapatıldığında harici hard diskin de güç kablosu çekilmelidir.
- USB Aygıtından herhangi bir dosya okunurken USB Aygıtının TV'den çıkarılması gerekmektedir.

## 10.4 USB Kayıt Ayarları

1.  düğmesine basın.
2.  düğmesine basıp  düğmesiyle **Kaydet**'i seçin.
3.  düğmesiyle **Cihaz Bilgileri**'ni seçip  düğmesine basın.
4. Televizyona takılı olan harici veri ortamını seçip  düğmesine basın.  
⇒ **Cihaz Bilgileri Ayarı** menüsü görüntülenir.

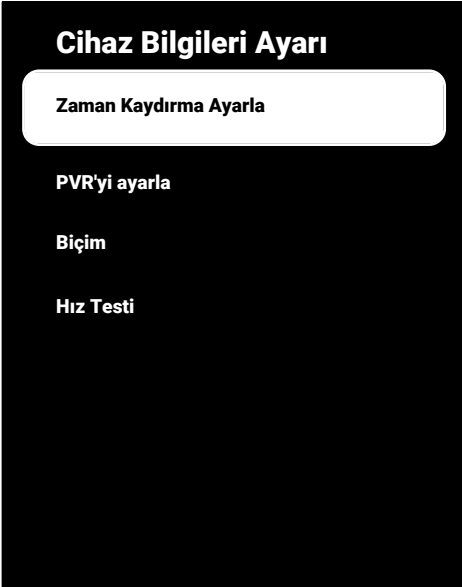



#### Not:

- İlave işlemler aşağıdaki bölümlerde açıklanmıştır.



## 10.4.1 Veri Ortamının Biçimlendirilmesi

#### Önemli:

- Harici veri ortamının biçimlendirilmesi veri ortamı içindeki tüm verilerin kalıcı olarak silinmesine yol açar.
1. **Cihaz Bilgileri Ayarı** menüsünde /▼ düğmesiyle **Biçim**'i seçip  düğmesine basın.  
⇒ Uyarı mesajı görüntülenir.
  2. Biçimlendirmeyi onaylamak için **Evet**'i veya biçimlendirmeyi iptal etmek için **Hayır**'i seçip  düğmesine basın.  
⇒ Biçimlendirme tamamlanınca **Cihaz Bilgileri** menüsü görüntülenir.

## 10.4.2 Kayıt / Zaman Kaydırma için Veri Ortamının Seçilmesi

Televizyona birden fazla harici veri ortamı takılmış ise farklı veri ortamlarını kayıt / zaman kaydırma için ayarlayabilir veya her iki kaydı tek bir veri ortamına atayabilirsiniz.

1. **Cihaz Bilgileri Ayarı** menüsünde /▼ düğmesiyle **Zaman Kaydırma Ayarla** ve/veya **PVR'yi ayarla**'yı seçip  düğmesine basın.
2. **Cihaz Bilgileri** menüsünde yaptığınız seçime göre **TSHIFT**, **PVR** veya **PVR/TS-HIFT** ibaresi görüntülenir.

#### Notlar:

- Televizyona iki farklı harici veri ortamı bağlayıp birisini **PVR** kaydı diğerini **TS-HIFT** kaydı olarak seçebilirsiniz.
- Kayıt / Zaman kaydırma için herhangi bir harici veri ortamı atanmamışsa işlevler çalışmaz.

## 10.4.3 Veri Ortamı Testi

Harici veri ortamının işlevler için uygun olup olmadığını sınavabilirsiniz.

1. **Cihaz Bilgileri Ayarı** menüsünde /▼ düğmesiyle **Hız Testi**'ni seçip  düğmesine basın.

2. Diskin boyutuna bağılı olarak 10 ila 60 saniye sonra veri ortamının test sonucu ekranda görüntülenir.
3. Hız Testi menüsünden çıkmak için **Çık**'ı seçip **OK** düğmesine basın.

### 10.5 Zaman Kaydırma Fonksiyonunun Açılıp / Kapatılması

Bu özellik ile zaman kaydırmayı kapatabilir veya açabilirsiniz.

1. TV moduna geçmek için **TV** düğmesine basın.
2. **OK** düğmesine basıp **▼** düğmesiyle **Kaydet** sekmesini seçin.
3. **▶** düğmesiyle **Zaman Kaydırma Modu**'nu seçip **OK** düğmesine basın.  
⇒ **Zaman Kaydırma Modu** menüsü görüntülenir.
4. **Zaman Kaydırma Modu**'ndan **OK** düğmesiyle **Açık** veya **Kapalı** konumu seçin.
5. Yayına dönmek için **◀** düğmesine basın.

### 10.6 Zaman Kaydırma Disk Kurulumu

Bir harici veri ortamını TV'ye ilk defa takıp zaman kaydırma için kullanacaksanız disk kurulumu yapılması gerekmektedir.

#### 10.6.1 Otomatik Kurulum

1. Harici veri ortamını televizyonun USB girişine takın.

#### Not:

- Zaman Kaydırma disk kurulumu yapabilmek için **Zaman Kaydırma Modu, Açık** seçilmiş olmalıdır.
2. düğmesine basın.  
⇒ **Disk Kurulumu** menüsü görüntülenir.

3. **Otomatik** seçeneğini seçip **OK** düğmesine basın.  
⇒ Harici veri ortamı otomatik olarak yapılandırılıp **Disk Kurulumu Tamamlandı** mesajı görüntülenir.

#### Notlar:

- Bu işlem bir harici veri ortamı televizyona ilk defa takıldığında ya da harici veri ortamı televizyon tarafından biçimlendirildiğinde yapılması gerekmektedir.
  - Bu işlem için 4 GB'dan büyük bir harici disk kullanılması gerekmektedir.
  - Otomatik kurulum 32GB altı disklerde 4GB, 32GB üstü disklerde 16GB zaman kaydırma alanı oluşturur.
4. Yayına dönmek için **◀** düğmesine basın.

#### 10.6.2 Manuel Kurulum

1. Harici veri ortamını televizyonun USB girişine takın.

#### Not:

- Zaman Kaydırma disk kurulumu yapabilmek için **Zaman Kaydırma Modu, Açık** seçilmiş olmalıdır.
2. düğmesine basın.  
⇒ **Disk Kurulumu** menüsü görüntülenir.
  3. **▼** düğmesiyle **Manuel** ögesini **OK** düğmesiyle onaylayın.
  4. Veri ortamını biçimlendirmek için **Biçimlendir**'i veya biçimlendirmeden devam etmek için **Atla** 'yı seçip **OK** düğmesine basın.

#### Önemli:

- Daha iyi bir performans için veri ortamını biçimlendirmeniz önerilir.
  - Bu işlem harici veri ortamındaki tüm veriyi silecektir.
5. Biçimlendirme uyarı mesajı görüntülenir **Biçimlendir**'i seçip **OK** düğmesine basın.  
⇒ Biçimlendirme ilerlemesi ekranda görüntülenir.

6. Biçimlendirme tamamlandığında veri ortamının boyutuna göre zaman kaydırma için ayırmak istediğiniz boyutu ▲/▼ düğmesiyle seçip **OK** düğmesine basın.

⇒ Veri ortamı manuel olarak yapılandırılıp **Disk Kurulumu Tamamlandı** mesajı görüntülenir.

7. Yayına dönmek için **OK** düğmesine basın.

## 10.7 Zaman Kaydırma ve Sürekli Kayıt ile Programlarının Duraklatılması

İzlediğiniz bir programı duraklatabilirsiniz. Örneğin bir film seyrederken telefon çaldı filmi durdurup hiçbir şey kaçırmadan kaldığınız yerden devam edin. Son sahne görüntüsü durdurulur ve zaman kaydırma harici veri ortamına kaydedilir.

Sürekli kayıt özelliği ile TV o an izlemekte olduğunuz kanalı harici veri ortamında oluşturduğunuz zaman kaydırma belleği kadar kaydeder. Böylece izlemekte olduğunuz kanalda geriye doğru gidebilirsiniz.

### Not:

- Kesintisiz bir kalıcı zaman kaydırma için harici USB disk sürücüsü kullanın.
- Zaman kaydırma fonksiyonları ekran klavyesinde yer alır, ekran klavyesini açmak için **OK** düğmesine basıp ilgili fonksiyonu seçin.

1. Yayın sırasında ekran klavyesinden **||** düğmesini seçip **OK** basın.

⇒ Televizyon görüntüsü durdurulur ve gecikme süresi görüntülenir.

2. Yayına kaldığı yerden devam etmek için ekran klavyesinden **▶** düğmesini seçip **OK** basın.

⇒ Siz yayını izlerken, sistem de bunu kaydetmeye devam eder.

### Notlar:

- Aşağıdaki işlevleri zaman kaydırma modunda kullanılabilir.

• Hızlı geri sarma, istenilen hız için **◀** düğmesine veya ekran klavyesinden **◀** düğmesini seçip **OK** basın;

• Hızlı ileri sarma, istenilen hız için **▶** düğmesine veya ekran klavyesinden **▶** düğmesini seçip **OK** basın;

• Duraklatmak için ekran klavyesinden **||** düğmesini seçip **OK** basın.

3. Zaman kaydırmayı durdurmak için ekran klavyesinden **■** düğmesini seçip **OK** basın.

## 10.8 Programları Kaydetme

Bir televizyon kanalını kaydedebilirsiniz. Kayıt verileri harici veri ortamında saklanır ve bu kayıtlar televizyon aracılığıyla yönetilir. Minimum 1 dakikalık kayıt süresi için 44MB ila 110 MB'lık hafıza gereklidir.

### Notlar:

- Kayıt işlemleri, yalnızca FAT ve FAT32 formatlı sabit disk ve USB belleğe yapılabilir.
- Cihaz elektrostatik yük boşaltımı nedeniyle veri oynatma / paylaşma / kayıt modundan kurtarılamazsa, kullanıcı müdahale etmesi gerekir.
- Harici veri ortamı kayıt esnasında çıkarılması durumunda kayıt otomatik olarak iptal edilir ve harici veri ortamına kaydedilemez.



1. Kaydı başlatmak için **1 ... 0** veya düğmesiyle kanalı seçin.

2. Kumanda üzerinde bulunan **OK** düğmesine basın, ekran klavyesinden **◆** düğmesini seçip **OK** düğmesine basın.





⇒ Kayıt bilgisi görüntülenir: Kayıt sembolü, kanal adı, program ve kayıt süresi.

⇒ Bu bilgiler kısa süre sonra kaybolur ekranın sol alt köşesinde **REC** sembolü ve kayıt süresi görüntülenir.

### 10.8.1 Kayıt Sırasında Televizyonun Bekleme Konumuna Alınması



1. Kaydı başlatmak için **1**...**0** veya düğmesiyle kanalı seçin.
2. Kumanda üzerinde bulunan  düğmesine basın, ekran klavyesinden  düğmesini seçip **OK** düğmesine basın.
3. Televizyonu bekleme konumuna almak için  düğmesine basın.

### 10.8.2 Kanal Listesinden Bir Programı Kaydetme

1. **OK** düğmesine basarak kanal listesini açın.
2.  düğmesiyle bir kanal seçin ve **OK** düğmesiyle onaylayın.
3. Kumanda üzerinde bulunan  düğmesine basın, ekran klavyesinden  düğmesini seçip **OK** düğmesine basın.
  - ⇒ Kayıt bilgisi görüntülenir: Kayıt sembolü, kanal adı, program ve kayıt süresi.
  - ⇒ Bu bilgiler kısa süre sonra kaybolur ekranın sol alt köşesinde **REC** sembolü ve kayıt süresi görüntülenir.
4. Kaydı durdurmak için  düğmesine basın, ekran klavyesinden  düğmesini seçip **OK** düğmesine basın.

## 10.9 Kayıt Zamanlayıcısı









### 10.9.1 Bir Kayıt Programlama

1. TV modunda  düğmesine basın.
2.  ardından  düğmesiyle **Program Listesi**'ni seçip **OK** düğmesine basın.
  - ⇒ **Program Listesi** menüsü görüntülenir.
3. Yayın kaydı programlamak için **Ekle**'yi seçip **OK** düğmesine basın.

4. Kayıt için gereken bilgileri girip **Tamam**'ı  (yeşil) düğmesiyle seçin.
  - ⇒ **Program Listesi** menüsünde programlanmış olduğunuz kayıt görüntülenir.

### 10.9.2 Elektronik Program Rehberi Kullanarak Kayıt Zamanlayıcı Eklenmesi

Kayıt için elektronik program rehberi bilgileri kullanılabilir.







1. Elektronik TV rehberini başlatmak üç farklı yöntem vardır.
    -  düğmesine basıp, ekran klavyesinden  düğmesini seçip **OK** düğmesine basın.
    - veya;
    - TV modunda  ardından  düğmesine basın **Program Rehberi**'ni seçip **OK** düğmesine basın;
    - veya;
    - TV modunda  düğmesine basın.
      - Elektronik TV Rehberi görüntülenir.
  2. Kayıt zamanlayıcısı eklemek istediğiniz kanalı , düğmesiyle seçin.
  3. Kayıt zamanlayıcısı eklemek istediğiniz programı  düğmesiyle seçip **OK** düğmesiyle onaylayın.
    - ⇒ **Program Listesi - Ekle** menüsü görüntülenir.
  4. **Program Türü** öğesinden **Kaydet** seçimini yapın.
  5. **Tekrarlama Türü** öğesinden (**Bir Defa**, **Hafta** veya **Her Gün**) seçimini yapın.
- Not:**
- Bir programı elektronik program rehberinde belirtilen yayın saatinden farklı bir saat aralığına, kayıt zamanlayıcısı eklemek için **Etkinlik Modeli** öğesinden **Zamanlama Programı** seçimini yapın.
  - 6. Ayarları kaydetmek için  (yeşil) düğmesine basın.

7. Yayına dönmek için  düğmesine basın.





#### Notlar:





- Zamanlayıcı kaydı başlamadan önce bir uyarı iletisi görüntülenir ve 15 saniye geriye sayarak kanala geçmek için fırsat verir. 15 saniye sonunda kaydedilecek olan kanal otomatik olarak açılır.
- Zamanlayıcı kaydı, kayıttan yürütme sırasında başlarsa, kayıttan yürütme durdurulur. Uyarı ekranında Evet seçeneği seçilmediği takdirde geri sayım tamamlandığında kayıt otomatik olarak başlar.
- **Sadece UPC müşterileri için Not:** Bir program kaydedilirken, muhtemel Program Kılavuzu hataları dolayısıyla önceki veya sonraki programın bir kısmının kayda dahil edilmesi söz konusu olabilir. Böyle bir durumda, bu programlardan biri veya daha fazlasında aile koruma derecelendirmesi varsa, tüm kayıt için en yüksek seviyedeki aile koruma derecesinin geçerli olacağını göz önünde bulundurun.





### 10.9.3 Bilgileri Manuel Girerek Kayıt Zamanlayıcı Eklenmesi





1. TV moduna geçmek için  düğmesine basın.
2.  ardından  düğmesiyle **Kaydet** sekmesini seçin.
3.  düğmesiyle **Program Listesi**'ni seçip  düğmesine basın.
4. **Bilgi** menüsü görüntülenir.  düğmesiyle **Ekle** öğesini seçip  düğmesiyle onaylayın.



#### Not:

- Daha önceden programlanmış bir zamanlayıcı varsa **Bilgi** menüsü görüntülenmeden, Program Listesi menüsü görüntülenir. Bu durumda zamanlayıcı eklemek için  (sarı) düğmesine basın.
5. **Kanal Bilgisi**'ni seçip  düğmesine basın.  düğmesiyle kaydedeceğiniz kanalı seçip  düğmesine basın.

6. **Başlangıç Tarihi**'ni seçip  düğmesine basın.  ...  düğmesiyle yıl, ay ve gün bilgisini girip  (yeşil) düğmesine basın.

7. **Başlangıç Zamanı**'ni seçip  düğmesine basın.  ...  düğmesiyle saat, dakika ve saniye bilgisini girip  (yeşil) düğmesine basın.

8. **Durdurma Zamanı**'ni seçip  düğmesine basın.  ...  düğmesiyle saat, dakika ve saniye bilgisini girip  (yeşil) düğmesine basın.

9. **Program Türü**'nü seçip  düğmesine basın.  düğmesiyle **Kaydet** seçimini yapıp  (yeşil) düğmesine basın.

10. **Tekrarlama Türü**'nü seçip  düğmesine basın.  düğmesiyle (**Bir Defa**, **Her Gün** veya **HaftaHafta**) seçimini yapıp  (yeşil) düğmesine basın.

11. **Etkinlik Modeli**'ni  düğmesiyle **Zamanlama Programı** seçip  (yeşil) düğmesine basın.

12. Zamanlayıcıyı kaydetmek  (yeşil) düğmesine basın.



13. Yayına dönmek için  düğmesine basın.

### 10.9.4 Kayıt Zamanlayıcısının Düzenlenmesi



Programlanmış zamanlayıcıları değiştirebilirsiniz.

1. TV moduna geçmek için  düğmesine basın.

2.  ardında  düğmesiyle **Kaydet** sekmesini seçin.





3.  düğmesiyle **Program Listesi**'ni seçip  düğmesine basın.

⇒ Programlanmış kayıt zamanlayıcıları görüntülenir.

4. ▲/▼ düğmesiyle düzenlemek istediğiniz kayıt zamanlayıcısını seçip  (kırmızı) düğmesine basın.
5. Kayıt zamanlayıcısını düzenleyin.
6. Değişiklikleri kaydetmek  (yeşil) düğmesine basın.

### 10.9.5 Kayıt Zamanlayıcının Silinmesi

Programlanmış zamanlayıcıları silebilirsiniz.



1. TV moduna geçmek için  düğmesine basın.
2.  ardından ▼ düğmesiyle **Kaydet** sekmesini seçin.
3. ► düğmesiyle **Program Listesi**'ni seçip  düğmesine basın.  
⇒ Programlanmış kayıt zamanlayıcıları görüntülenir.
4. ▲/▼ düğmesiyle silmek istediğiniz kayıt zamanlayıcısını seçip  (mavi) düğmesine basın.
5. Zamanlayıcıyı silmek için ◀/▶ düğmesiyle **Evett**'i veya silme işlemini iptal etmek için **Hayır**'ı seçip  düğmesine basın.









## 10.10 Oynatma

Kaydedilen programların tamamı harici veri ortamında saklanır. Harici veri ortamındaki arşivi **Kaydedilenler Listesi** menüsünden görüntüleyebilirsiniz.







### 10.10.1 Kayıtlı Dosyalar Listesinden Bir Kayıt Oynatma

**Kayıtlı dosyalar listesinden bir yayın seçme**

1. TV moduna geçmek için  düğmesine basın.
2.  düğmesine basıp ▼ düğmesiyle **Kaydet** sekmesini seçin.



3. ► düğmesiyle **Kaydedilenler Listesi**'ni seçip  düğmesine basın.  
⇒ **Kaydedilenler Listesi** görüntülenir.
4. ▲/▼ düğmesiyle oynatmak istediğiniz yayını seçin ve  düğmesiyle oynatmayı başlatın.
5. Oynatmayı duraklatmak için  düğmesine basıp, ekran klavyesinden  düğmesini seçip  düğmesine basın.
6. Oynatmayı durdurmak için  düğmesine basıp, ekran klavyesinden  düğmesini seçip  düğmesine basın.



### 10.10.2 İleri / Geri Görüntü Arama

1. Oynatma hızını (2x, 4x, 8x, 16x veya 32x) seçmek için oynatma sırasında  düğmesine basıp, ekran klavyesinden  düğmesini seçip devamlı olarak  düğmesine basın.  
⇒ Görüntü geriye doğru aranır.
2. Oynatma hızını (2x, 4x, 8x, 16x veya 32x) seçmek için oynatma sırasında  düğmesine basıp, ekran klavyesinden  düğmesini seçip devamlı olarak  düğmesine basın.  
⇒ Görüntü ileri doğru aranır.

### 10.11 Kaydedilenler Listesinden Kaydedilmiş Yayınların Silinmesi

Kaydedilmiş yayınları Kaydedilenler listesinden silebilirsiniz.

1. TV moduna geçmek için  düğmesine basın.
2.  düğmesine basıp ▼ düğmesiyle **Kaydet** sekmesini seçin.
3. ► düğmesiyle **Kaydedilenler Listesi** öğesini seçip  düğmesiyle onaylayın.  
⇒ **Kaydedilenler Listesi** görüntülenir.

4. ▲/▼ düğmesiyle silmek istediğiniz kaydı seçin  (sarı) düğmesine basın.
5. Silme işlemini onaylamak için **Evet**'i veya silme işlemini iptal etmek için **Hayır**'ı seçin.
6. Yayına dönmek için  düğmesine basın.

## 11 USB Oynatıcı

### 11.1 Dosya Formatları

Televizyonunuzu aşağıdaki dosya formatlarıyla USB girişi üzerinden kullanabilirsiniz:

#### 11.1.1 Video Verileri

Video sıkıştırma / çözme (codec) işlemi, depolama alanını azaltmak ve görüntü kalitesinden ödün vermemek üzere tasarlanmıştır.

Televizyonunuz XVID, H.264/MPEG-4 AVC (L4.1, Ref. Frames:4), MPEG-4, MPEG-2, MPEG-1, MJPEG, MOV standartları ile sıkıştırılmış video verilerinin oynatabilmesini sağlar.

Cihazın desteklediği dosya uzantıları: ".avi", ".mkv", ".mp4", ".ts", ".mov", ".mpg", ".dat", ".vob", ".divx" Bu dosyalarda video verisinin yanında MP3, AAC veya Dolby Digital kullanılarak sıkıştırılmış ve "paketlenmiş" ses verileri vardır.

Format (codec) bilgisi dosya içeriğinde saklı olup, dosya uzantısı ile farklılık gösterilebilir. İçeriğinde divx codec'i barındıran ".avi", ".mkv" ve ".divx" uzantılı dosyalar oynatılmamaktadır.

#### 11.1.2 Ses Verileri

Televizyonunuz MP3, AAC standartları ile kodlanmış ses verilerinin oynatılabilmesini sağlar.

MP3, MPEG-1 Ses Düzeyi 3'ü belirtir ve MPEG (Motion Picture Expert Group) tarafından geliştirilen MPEG-1 standardına görürdür.

AAC İleri Ses Kodlamasını belirtir (Advanced Audio Coding) ve MPEG tarafından geliştirilmiştir. AAC aynı veri-oranında (bit rate) daha yüksek ses kalitesi sunar.

Cihazın desteklediği dosya uzantıları: ".mp3", ".mp2", ".m4a", ".aac", ".wav"

MP3 dosyaları bilgisayardaki klasör ve alt klasörlere benzer şekilde düzenlenebilir.

#### 11.1.3 Görüntü Verileri

Televizyonunuz JPEG, PNG, BMP türündeki resim verilerini gösterilebilmesini sağlar.

JPEG, Joint Picture Experts Group'un kısaltmasıdır. Bu işlem resim dosyalarını sıkıştırmak amacıyla tasarlanmıştır.

PNG ve BMP standartları resim verilerini kayıpsız olarak sıkıştırmak için tasarlanmıştır. Resim dosyaları, diğer dosya türleri ile birlikte veri ortamına kaydedilebilir.

Bu dosyalar klasör ve alt klasörler şeklinde düzenlenebilir.

### 11.2 Harici Veri Ortamının Bağlanması

Harici Veri ortamını bağlamadan önce, televizyonu bekleme (stand-by) moduna almanız tavsiye edilir. Cihazın bağlantısını yapın ve televizyonu yeniden açık duruma getirin. Veri ortamının bağlantısını kesmeden önce, televizyon bekleme (stand-by) moduna getirilmelidir; aksi takdirde, dosyalar zarar görürbilir.

#### Notlar:

- **USB** ara yüzüne bağlanan harici sabit disk ile beraber güç kablosu kullanıldığı durumlarda TV kapatıldığında harici hard diskin de güç kablosu çekilmelidir.
- USB Aygıtından herhangi bir dosya okunurken USB Aygıtının TV'den çıkarılması gerekmektedir.
- ITE (Bilgi Teknolojisi Donanımları) cihazları için EN 55022/EN 55024'te tanımlandığı üzere, iki yönlü veri aktarımı mümkün değildir.
- USB üzerinden aktarım, kendi başına bir çalışma modu değildir. Bu, yalnızca ek bir fonksiyondur.



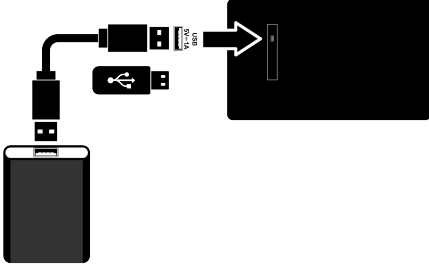

1. Harici sabit disk veya bellek çubuğunu televizyonun **USB** soketine takın.

### 11.3 Harici Veri Ortamının Çıkarılması

Harici veri ortamını çıkarmadan önce veri ortamının TV ile bağlantısını kesin.

1. **⏪** düğmesine basın.
2. **⚙️** Ayarlar'ı seçip **OK** düğmesine basın.
3. **▼** düğmesiyle **Sistem**'i seçip **OK** düğmesine basın.
4. **▼** düğmesiyle **Depolama**'yı seçip **OK** düğmesine basın.

5. **▲/▼** düğmesiyle çıkartmak istediğiniz harici veri ortamını seçip **OK** düğmesine basın.

6. **Çıkar**'ı seçip **OK** düğmesine basın.

⇒ - ..... **güvenli bir şekilde çıkartıldı** mesajı görüntülenir.

7. Veri ortamını soketten çıkartın.

### 11.4 Multi Medya Player Menüsü

Multi Medya Player dosya tarayıcı, harici veri ortamında bulunan video, ses, resim ve metin verilerini gösterir.

Bir harici veri ortamı farklı dosya formatlarını içeriyorsa, dosya formatı seçimi ile çalmak / oynatmak / görüntülemek için ihtiyaç duymayacağınız verileri (Video dosyası, Ses dosyası, Resim dosyası veya Metin dosyası) devreden çıkarabilir, böylece sadece görüntülemek istediğiniz formattaki dosyaları oynatabilirsiniz.

1. **⏪** düğmesine basın.
2. **Uygulamalar** sekmesinde **◀/▶** düğmesiyle **USB** uygulamasını seçip **OK** düğmesine basın.  
⇒ Dosya formatı seçimi görüntülenir.
3. **◀/▶** düğmesiyle oynatmak istediğiniz dosya formatını **Video**, **Fotoğraf**, **Müzik** seçimini yapıp **OK** düğmesine basın.  
⇒ Seçtiğiniz dosya formatına ait dosya tarayıcısı menüsü görüntülenir.

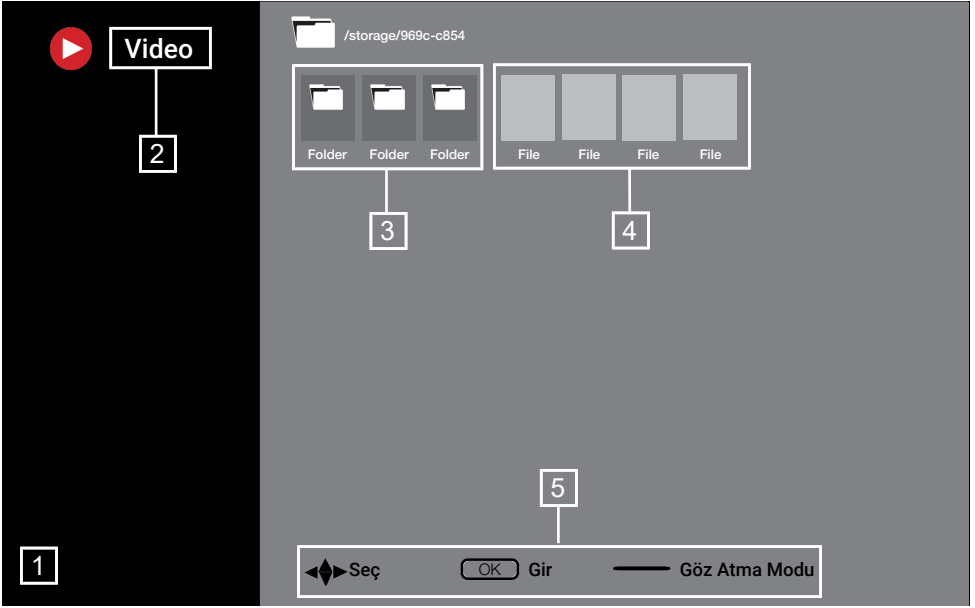

## Dosya tarayıcısı

1. Dosya tarayıcısı
2. Veri tipi
3. Veri ortamı klasörleri
4. Veri ortamı dosyaları
5. Seçenekler

## 11.5 Oynatma/Çalma Temel Fonksiyonlar

1. Dosya tarayıcısından oynatılmak istenen dosyayı ◀/▶/▲/▼ düğmesiyle seçip **OK** düğmesine basın.
2. Oynatmayı duraklatmak için **OK** düğmesine basın.
3. Oynatmaya devam etmek için **OK** düğmesine basın.
4. Oynatmayı sona erdirmek için ◀ düğmesine basın.  
⇒ Dosya tarayıcı görünür.

### Notlar:

- USB oynatıcı desteklenen bazı dosya formatları, desteklenen dosya uzantısına sahip olmasına rağmen, bu dosyaların oluş-

turma (sıkıştırma) biçimlerini bağlı olarak oluşabilecek problemlerden dolayı çalışmayabilir.

- Film dosyasından izleyeceğimiz filmler sadece .srt, .sub, .ass, .ssa, .smi formatındaki altyazıları desteklemektedir. Altyazı ile film dosyasının isimleri aynı olmalıdır. Aksi takdirde alt yazı görüntülenmez.

## 11.6 İlave Oynatma Fonksiyonları

Kullanılan dosya biçimlerine bağlı olarak, aşağıdaki ilave fonksiyonları kullanmak mümkündür.

### 11.6.1 Tüm Dosya Formatlarında Bilgileri Görüntüleme

1. Oynatma / çalma sırasında **ⓘ** düğmesine basın.
2. **Bilgileri Göster**'i seçip **OK** düğmesine basın.  
⇒ Dosya bilgileri görüntülenir.
3. Menüden çıkmak için ◀ düğmesine basın.

## 11.6.2 İleri / Geri Görüntü Arama

1. Oynatma esnasında istenilen süreye gitmek için kumanda üzerinde ◀/▶ basın.

## 11.6.3 Video Dosyalarında İstenilen Süreye Gitme

1. Oynatma sırasında ⏸ düğmesine basın.
2. ▲/▼ düğmesiyle **Ara**'yı seçip **OK** düğmesine basın.
3. **1** ... **0** düğmeleriyle gidilmesi istenen süreyi girip **OK** düğmesine basın.

## 11.6.4 Tekrarlama Fonksiyonu

(yalnızca video ve ses dosyaları)

1. Oynatma sırasında ⏮ düğmesine basın.
2. ▲/▼ düğmesiyle **Tekrarla**'yı seçip **OK** düğmesine basın.
3. ▲/▼ düğmeleriyle **Yok, Birini Tekrarla** veya **Tümünü Tekrarla**'yı seçip **OK** düğmesine basın.

## 11.6.5 Video Dosyalarında Görüntü Ayarları

Video dosyalarını oynatırken görüntü ayarlarını değiştirebilirsiniz.

1. Oynatma / çalma esnasında ⏸ düğmesine basın.
2. **Resim Ayarları** öğesini seçip **OK** düğmesiyle onaylayın.  
⇒ **Resim** menüsü görüntülenir.

### Not:

- Diğer ayarlar için Görüntü Ayarları [▶ 30] bölümüne bakın.

## 11.6.6 Video ve Ses Dosyalarında Ses Ayarları

Video ve ses dosyalarını oynatırken ses ayarlarını değiştirebilirsiniz.

1. Oynatma / çalma esnasında ⏸ düğmesine basın.

2. **Ses Ayarları**'nı seçip **OK** düğmesine basın.

### Not:

- Diğer ayarlar için **Ses Ayarları** bölümüne bakın.

## 11.6.7 Ses Dosyalarını Karışık Çalma

Harici veri ortamında bulunan ses dosyalarını karışık oynatabilirsiniz.

1. Oynatma sırasında ⏸ düğmesine basın.
2. Karıştırma seçeneğini **Açık** seçip **OK** düğmesine basın.  
⇒ Harici veri ortamında bulunan şarkılar karışık olarak oynatılır.

### Not:

- Harici veri ortamında bulunan şarkıları sıra ile oynatmak için **Karıştırma Kapalı**'yı seçin.

## 11.6.8 Ses Dosyalarını Ekran Kapalı Çalma

Harici veri ortamında bulunan ses dosyalarını oynatırken ekranı kapatabilirsiniz.

1. Oynatma esnasında ⏸ düğmesine basın.
2. ▲/▼ düğmesiyle **Görüntüyü Kapat**'ı seçip **OK** düğmesine basın.  
⇒ Güç menüsü görüntülenir.
3. ▲/▼ düğmesiyle **Görüntüyü Kapat**'ı seçip **OK** düğmesine basın.  
⇒ TV Ekranı kapanır ses dosyaları oynatılmaya devam eder.
4. Görüntüyü tekrar açmak için ⏪ düğmesine basın.

## 11.6.9 Resim Görüntüsünü Döndürme

(yalnızca resim dosyaları)

1. Resimler 90° döndürülebilir.
2. Oynatma sırasında ⏸ düğmesine basın.

3. ▲/▼ düğmesiyle **Döndür**'ü seçip **OK** düğmesine basın.

⇒ Resim, 90° saat yönünde veya saat yönü tersine döner.

### 11.6.10 Resim Görüntüsünü Büyütme (Zoom)

(yalnızca resim dosyaları)

1. Oynatma sırasında **⊗** düğmesine basın.

2. ▲/▼ düğmesiyle **Zoom**'u seçip **OK** düğmesine basın.

3. ▲/▼ düğmeleriyle **1X**, **2X** veya **4X** seçimini yapıp **OK** düğmesine basın.

## 12 Google TV™

### 12.1 Şartlar, Koşullar ve Gizlilik

Televizyonunuz ilk kurulumunda size kabul etmeniz ya da reddetmeniz için Google tarafından bir Hizmet Şartları sayfası gösterilir. Bu sayfada Kabul et seçeneği ile birlikte "Google Hizmet Şartları", "Google Gizlilik Politikası" ve "Google Play Hizmet Şartları" için ziyaret edebileceğiniz web sayfaları için butonlar bulunmaktadır.

Lütfen bu sözleşmeleri ilgili web sayfalarını ziyaret detaylarıyla birlikte okuyunuz ve ona göre Kabul et seçeneğini seçiniz.

Bu adımda Kabul et seçeneğini seçmezseniz Android TV özelliklerini kullanamazsınız.

Yine ilk kurulumda, Akıllı TV Hizmet Koşulları görüntülenir. Bu sözleşmede televizyonunuzda verilen hizmetlerin koşulları detaylıca anlatılır ve veri işleme ile ilgili detaylı bilgiler verilir. Lütfen bu sözleşmeyi dikkatlice okuyunuz.

### 12.2 Google Hesabıyla Oturum Açma

İlk kurulumda mevcut bir Google hesabı ile oturum açtıysanız bu adımı atlayın.

1. **Ana Ekran** menüsünden **Kontrol Paneli**'ni seçip **OK** düğmesine basın.
2. **Ayarlar**'ı seçip **OK** düğmesine basın.
3. **Google TV'yi kur**'u seçip **OK** düğmesine basın.  
⇒ **Google TV** menüsü görüntülenir.
4. **Google TV'yi kur**'u seçip **OK** düğmesine basın.  
⇒ **Oturum aç** menüsü görüntülenir.
5. Mail adresini ekran klavyesinden girin.  
⇒ Devam etmek için ekrandan → tuşunu seçip **OK** düğmesine basın.
6. Hesap şifresini ekran klavyesinden girin.  
⇒ Devam etmek için ekrandan → tuşunu seçip **OK** düğmesine basın.













7. Televizyon ve telefonunuzun ekranında görüntülenen yönergeleri izleyin.  
⇒ **Hizmet Şartları** menüsü görüntülenir.
8. **Kabul Et**'i seçip **OK** düğmesine basın.  
⇒ **Google Hizmetleri** menüsü görüntülenir.
9. **Kabul Et**'i seçip **OK** düğmesine basın.  
⇒ **Google Asistan** menüsü görüntülenir.
10. **Devam**'ı seçip **OK** düğmesine basın.
11. Desteklenen tüm tv uygulamalarında arama yapabilmek için **İzin Ver**'i seçip **OK** düğmesine basın veya **Hayır**'ı seçip **OK** düğmesine basın.
12. Aboneliklerinizin olduğu uygulamalardan yüklemek istediklerinizi listeden seçip devam etmek için **Onayla**'yı seçip **OK** düğmesine basın.  
⇒ **Yayın Kaynağı** menüsü görüntülenir.
13. Daha önce kanal araması yapılmış ise **Atla** 'yı seçip **OK** düğmesine basın.

#### Not:

- Daha önce kanal araması yapmadıysanız anten tipinize göre 19. sayfadan devam edin.
14. **SON**'u seçip **OK** düğmesine basın.  
⇒ Uygulamalarınız yükleniyor menüsü görüntülenir. Uygulama yüklemesinin tamamlanmasını bekleyin.
  15. **Keşfetmeye Başlayın** menüsü görüntülenir, oturum açmaya tamamlamak için **OK** düğmesine basın.











### 12.3 Farklı Google Hesabı Ekleme

Google TV'ye birden fazla hesap ekleyebilir ve her kullanıcı kendi profilini oluşturarak özel öneriler ve kişisel izleme listesinin de olduğu daha kişiselleştirilmiş bir deneyim yaşar.

1.  düğmesine basın.  
⇒ **Hesap Seçin** menüsü görüntülenir.
2. **+Hesap Ekle**'yi seçip  düğmesine basın.  
⇒ **Hesap Ekle** menüsü görüntülenir.
3. **Hesap Ekle**'yi seçip  düğmesine basın.  
⇒ **Oturum aç** menüsü görüntülenir.
4. Mail adresini ekran klavyesinden girin.  
⇒ Devam etmek için ekrandan  tuşunu seçip  düğmesine basın.
5. Hesap şifresini ekran klavyesinden girin.  
⇒ Devam etmek için ekrandan  tuşunu seçip  düğmesine basın.
6. Televizyon ve telefonunuzun ekranında görüntülenen yönergeleri izleyin.  
⇒ **Hizmet Şartları** menüsü görüntülenir.
7. **Kabul Et**'i seçip  düğmesine basın.  
⇒ **Google Hizmetleri** menüsü görüntülenir.
8. **Kabul Et**'i seçip  düğmesine basın.  
⇒ **Google Asistan** menüsü görüntülenir.
9. **Devam**'ı seçip  düğmesine basın.
10. Desteklenen tüm tv uygulamalarında arama yapabilmek için **İzin Ver**'i seçip  düğmesine basın veya **Hayır**'i seçip  düğmesine basın.
11. Aboneliklerinizin olduğu uygulamalardan yüklemek istediklerinizi listeden seçip devam etmek için **Onayla**'yı seçip  düğmesine basın.
12. Uygulama yüklemesi tamamlanıp **Ana Ekran** menüsü görüntülenir.

## 12.4 Çocuklar için Google Hesabı Ekleme

Çocuklar için ebeveyn denetimleri ve ekran süresi sınırları olan görüntüleme deneyimi oluşturun.

1.  düğmesine basın.  
⇒ **Hesap Seçin** menüsü görüntülenir.
2. **+Hesap Ekle**'yi seçip  düğmesine basın.  
⇒ **Hesap Ekle** menüsü görüntülenir.
3. **Çocuk Ekle**'yi seçip  düğmesine basın.
4. **Başlayın**'ı  düğmesine basın.
5. Birden fazla kullanıcı eklenmişse çocuk profilini kuracak kullanıcıyı seçip  düğmesine basın.  
⇒ Ebeveyn hesabı ve hesaba bağlı çocuk hesapları görüntülenir.
6. Eklemek istediğiniz çocuk hesabını seçip  düğmesine basın.
7. Çocuğunuzun hesap şifresini ekran klavyesinden girin.  
⇒ Devam etmek için  tuşunu seçip  düğmesine basın.  
⇒ **Ebeveyninizi seçin** menüsü görüntülenir.
8. Ebeveyn hesabını seçip  düğmesine basın.  
⇒ Ebeveyn şifre menüsü görüntülenir.
9. Ebeveyn şifresini ekran klavyesinden girin.  
⇒ Devam etmek için ekrandan  tuşunu seçip  düğmesine basın.
10. Televizyon ve telefonunuzun ekranında görüntülenen yönergeleri izleyin.  
⇒ **PIN Ayarları** menüsü görüntülenir.

11. İleri'yi seçip **OK** düğmesine basın.  
⇒ **PIN oluşturma adımları** menüsü görüntülenir.
12. **Anladım'** seçip **OK** düğmesine basın.
13. PIN kodunu girin.
14. PIN kodunu tekrar girip doğrulayın.  
⇒ **Uygulama seçin** menüsü görüntülenir.
15. İleri'yi seçip **OK** düğmesine basın.  
⇒ **Çocuklara yönelik uygulamalar** menüsü görüntülenir.
16. Yüklenmesini istediğiniz uygulamaları seçip **OK** düğmesine basın.
17. Cihazda yüklü uygulamalardan izin vermek istediğiniz uygulamayı seçip **OK** düğmesine basın.  
⇒ Uyarı ekranı görüntülenir.
18. **İzin Ver'i** seçip **OK** düğmesine basın.
19. **Yükle ve devam et'i** seçip **OK** düğmesine basın.
20. İleri'yi seçip **OK** düğmesine basın.  
⇒ Çocuk profili kullanım yönergeleri görüntülenir.
21. **OK** düğmesine ard arda basıp devam edin.
22. **Başlayalım'** seçip **OK** düğmesine basın.
23. Çocuk profili ekleme işlemi tamamlanıp çocuk profili ana ekranı **Ana Ekran** menüsü görüntülenir.

## 12.5 Kullanıcı Hesabı Değiştirme

Google TV'ye birden fazla hesap eklenmişse kullanıcılar hesaplar arası geçiş yapabilir ya da eklenmişse çocuk hesabına geçiş yapabilir.

1. **👤** düğmesine basın.  
⇒ **Hesap Seçin** menüsü görüntülenir.
2. **◀/▶** düğmesiyle geçmek istediğiniz hesabı seçip **OK** düğmesine basın.

3. Seçtiğiniz hesabın **Ana Ekran** görüntülenir.

### Not:

- Bir çocuk hesabı seçiliyken hesap değiştirilmek istendiğinde çocuk hesabı oluşturulurken ayarlamış olduğunuz pin kodunu girmeniz gerekmektedir.

## 12.6 Kullanıcı Hesabı Kaldırma



Google TV'ye eklenen hesap ve hesap ayarlarını kaldırın.

1. **Ana Ekran** menüsünde **🔒** düğmesine basın.
2. **◀/▶/▲/▼** düğmesiyle **⚙️ Ayarlar'** seçip **OK** düğmesine basın.
3. **▼** düğmesiyle **Hesaplar ve Oturum Açma'** seçip **OK** düğmesine basın.  
⇒ **Hesaplar ve Oturum Açma** menüsü görüntülenir.
4. Kaldırmak istediğiniz hesabı seçip **OK** düğmesine basın.
5. **Kaldır'** seçip **OK** düğmesine basın.  
⇒ Uyarı mesajı görüntülenir.
6. İşlemi tamamlamak için **Kaldır'** iptal etmek için **İptal'** seçip **OK** düğmesine basın.

## 12.7 Kullanıcı Hesabı Ayarları

Google TV'ye eklenen hesabın ayarlarını değiştirebilirsiniz.

1. **Ana Ekran** menüsünde **🔒** düğmesine basın.
2. **◀/▶/▲/▼** düğmesiyle **⚙️ Ayarlar'** seçip **OK** düğmesine basın.
3. **▼** düğmesiyle **Hesaplar ve Oturum Açma'** seçip **OK** düğmesine basın.  
⇒ **Hesaplar ve Oturum Açma** menüsü görüntülenir.
4. Ayarlarını görüntülemek istediğiniz hesabı seçip **OK** düğmesine basın.

5. ▲/▼ ile istenilen satırı/işlevi seçin, ◀/▶ veya seçip  düğmesiyle değeri/seçeneği seçin.
6. Önceki menüye dönmek için  düğmesine basın.



## 12.8 Home Menü (Ana Ekran)

Televizyonunuz, Google TV işletim sisteminde sahiptir. Akıllı telefonunuzda veya tabletinizde olduğu gibi yeni Google TV'nizi de dilediğinizin pratik uygulamaları bulabilirsiniz. TV izleyebilir, çevrimiçi oyunlar oynayabilir, video, resim, müzik, sosyal paylaşım uygulamaları, en popüler haber ve spor uygulamalarını kullanmak için TV'nizi ev ağınıza ve internet'e bağlamanız yeterlidir.









Android akıllı telefonunuzda veya tabletlerde olduğu gibi ana ekran menüsü televizyonunuzun merkezidir. Ana Ekran menüsü, uygulama ve canlı TV eğlence seçeneklerinde gezinerek ne izleyeceğinize karar verebilirsiniz. Ana ekran menüsünde, favori uygulamalarınızdan harika içerikleri keşfetmenizi sağlayacak kanallar vardır.

Televizyonun Home menüsüne ulaşmak için  düğmesine basmanız yeterlidir.

### Not:

- Home menüsünün görüntüsü Google yazılım güncellemeleri ile değişiklik gösterebilmektedir.

## 12.9 Home Menüsünü Açma

1.  düğmesine basın.
2.  /  /  /  düğmesiyle bir uygulamayı seçip açmak / başlatmak için  düğmesine basın.
3. Ana ekrana dönmek için  düğmesine ardarda veya  düğmesine basın.

### Not:

- **Ana Ekran** açılırken, arka planda oynatılan uygulama / içerik durdurulur. Devam etmek için Ana ekranından uygulamayı veya içeriği tekrar seçmeniz gerekir.



## 12.10 Uygulamalar







Favori Uygulamalarınızı Ana Ekran menüsündeki Uygulamalarınız sekmesinde bulabilirsiniz.

Akıllı telefon ve tabletlerde olduğu gibi Google Uygulamalardan TV'ye uygulama ve oyunları indirebilirsiniz.

Yalnızca TV'nizle uyumlu uygulama ve oyunları indirebilirsiniz. Akıllı telefonlar/tabletler için olan uygulama ve oyunlardan farklı olabilirler.

Google Uygulamalardan, uygulama yüklemek için televizyon internete bağlı olmalı ve Google hesabı ile oturum açılmış olması gerekmektedir

### 12.10.1 Google Uygulamalardan Uygulama Yükleme





1.  düğmesine basın.
2. **Ana Ekran** menüsünde **Uygulamalar** sekmesini seçin.  
⇒ Uygulamalar ana ekranı görüntülenir.
3. / / /  düğmesiyle **Uygulama Kategorileri, Diğer cihazlarımdan uygulamalar, Sizin için öneriler, Listeyi Canlı Dinle, Filmler ve TV, Featured, Eğlence Uygulamaları** veya arama çubuğundan istediğiniz uygulamayı aratıp seçin  düğmesine basın.  
⇒ Uygulama açıklama ekranı görüntülenir.
4. **Yükle**'yi seçip  düğmesine basın.  
⇒ Uygulama indirilip televizyonunuza kurulacaktır.

#### Not:

- Uygulamanın boyutu ve internet hızınıza bağlı olarak uygulamanın yüklenme süresi değişiklik gösterebilir.









### 12.10.2 Yüklü Uygulamaların Başlatılması

1.  düğmesine basın.



2. **Ana Ekran** menüsünde **Uygulamalarınız** sekmesini seçin.
3. Uygulamalar sekmesinden başlatmak istediğiniz uygulamayı /  düğmesi ile seçip  düğmesine basın.  
⇒ Uygulama ana ekranı görüntülenir.
4. Uygulamayı sonlandırmak için  düğmesine basın.

### 12.10.3 Ana Ekran Menüsündeki Uygulamalarınız Favori Uygulamalar Sekmesine Eklenmesi







Home menüsü uygulamalar sekmesine favori uygulamalarınızı ekleyin.

1.  düğmesine basın.
2. **Ana Ekran** menüsünde **Uygulamalarınız** sekmesini seçin.  
⇒ **Uygulamalarınız** menüsü görüntülenir. Menüde görüntülenen 12 uygulama favori uygulamalardır.
3. Favori uygulama eklemek istediğiniz uygulamayı seçip  düğmesine 3sn. basın.  
⇒ Uygulama menüsü görüntülenir.
4. **Taşı**'yı seçip  düğmesine basın.
5. / / /  ile uygulamayı taşıyıp  düğmesine basın.

#### Not:

- Diğer uygulamaları sıralamak için 2 ila 4. adımları tekrarlayın.
- 6. Ana ekran menüsüne dönmek için  veya  düğmesine basın.

### 12.11 Uygulama Ayarları

1.  düğmesine basın.
2. / / /  düğmesiyle  **Ayarlar**'ı seçip  düğmesine basın.

3. ▼ düğmesiyle **Uygulamalar**'ı seçip **OK** düğmesine basın.

⇒ Uygulamalar menüsü görüntülenir.

4. ▼ düğmesiyle **Tüm uygulamaları göster**'i seçip **OK** düğmesine basın.

⇒ Tüm uygulamalar görüntülenir.

#### **Not:**

- İlave işlemler aşağıdaki bölümlerde açıklanmıştır.

### **12.11.1 Yüklü Uygulamaların Kaldırılması**

İhtiyacınızın olmadığı uygulamaları kaldırabilirsiniz.

1. **Tüm Uygulamalar** menüsünden kaldırmak istediğiniz uygulamayı seçip **OK** düğmesine basın.

⇒ Uygulama detayı görüntülenir.

2. **Kaldır**'ı seçip **OK** düğmesine basın.

3. Uygulamayı kaldırma işlemini onaylamak için **Tamam**'ı veya iptal etmek için **İptal**'i seçip **OK** düğmesine basın.

4. Önceki menüye dönmek için **←** düğmesine basın.

### **12.11.2 Uygulamaların Zorla Durdurulması**

Bir uygulama herhangi bir nedenle yanıt vermemesi durumunda zorla durdurabilirsiniz.

1. **Tüm Uygulamalar** menüsünden kaldırmak istediğiniz uygulamayı seçip **OK** düğmesine basın.

⇒ Uygulama detayları görüntülenir.

2. **Zorla Durdur**'u seçip **OK** düğmesine basın.

3. Durdurma işlemi onaylamak için **Tamam**'ı veya iptal etmek için **İptal**'i seçip **OK** düğmesine basın.

4. Önceki menüye dönmek için **←** düğmesine basın.

### **12.11.3 Uygulama Verilerini Temizleme**

Uygulama verilerini silebilirsiniz.

1. **Tüm Uygulamalar** menüsünden verisini silmek istediğiniz uygulamayı seçip **OK** düğmesine basın.

⇒ Tüm uygulamalar görüntülenir.

2. **Veriyi Temizle**'yi seçip **OK** düğmesine basın.

3. İşlemi onaylamak için **Tamam**'ı veya iptal etmek için **İptal**'i seçip **OK** düğmesine basın.

4. Önceki menüye dönmek için **←** basın.

### **12.11.4 Uygulama Önbelleğinin Temizlenmesi**

Uygulama önbelleğini silin.

1. **Tüm Uygulamalar** menüsünden önbellek verisini silmek istediğiniz uygulamayı seçip **OK** düğmesine basın.

⇒ Uygulama detayları görüntülenir.

2. **Önbelleği temizle**'yi seçip **OK** düğmesine basın.

3. İşlemi onaylamak için **Tamam**'ı veya iptal etmek için **İptal**'i seçip **OK** düğmesine basın.

4. Önceki menüye dönmek için **←** basın.

### **12.11.5 Uygulama Varsayılan Ayarları**

Uygulama varsayılan tercihlerini silin.

1. **Tüm Uygulamalar** menüsünden uygulama varsayılan ayarlarını silmek istediğiniz uygulamayı seçip **OK** düğmesine basın.

⇒ Uygulama detayları görüntülenir.

2. **Önbelleği temizle**'yi seçip **OK** düğmesine basın.

3. İşlemi onaylamak için **Tamam**'ı veya iptal etmek için **İptal**'i seçeneğini **OK** düğmesine basın.

4. Önceki menüye dönmek için **←** basın.

### 12.11.6 Uygulama Bildirimleri

Uygulama bildirimlerini kapatıp açın.

1. **Tüm Uygulamalar** menüsünden bildirim tercihini ayarlamak istediğiniz uygulamayı seçip **OK** düğmesine basın.

⇒ Uygulama detayları görüntülenir.

2. **Bildirim**'i seçip **OK** düğmesiyle **Açık** veya **Kapalı**'yı seçin.

3. Önceki menüye dönmek için **←** basın.

### 12.11.7 Uygulama İzinleri

Uygulama izinlerini düzenleyin.

1. Uygulamalar menüsünden **Uygulama İzinleri**'ni seçip **OK** düğmesine basın.

⇒ Uygulama izinleri menüsü görüntülenir.

2. Düzenlemek istediğiniz uygulama izin tipini seçip **OK** düğmesine basın.

3. Düzenlemek istediğiniz uygulama iznini seçip **OK** düğmesiyle **Açık** veya **Kapalı**'yı seçin.

4. Önceki menüye dönmek için **←** basın.

### 12.11.8 Özel Uygulama Erişimi

Uygulama erişimini düzenleyin.

1. Uygulamalar menüsünden **Özel uygulama erişimi**'ni seçip **OK** düğmesine basın.

⇒ Özel uygulama erişimi menüsü görüntülenir.

2. Düzenlemek istediğiniz özel uygulama erişimi tipini seçip **OK** düğmesine basın.

3. Düzenlemek istediğiniz özel uygulama erişimi seçip **OK** düğmesiyle **Açık** veya **Kapalı**'yı seçin.

4. Önceki menüye dönmek için **←** basın.

### 12.11.9 Uygulama Güvenlik ve Kısıtlamaları

1. Uygulamalar menüsünden **Güvenlik ve kısıtlamalar**'ı seçip **OK** düğmesine basın.

⇒ Güvenlik ve kısıtlamalar menüsü görüntülenir.

2. **Bilinmeyen kaynaklar**'ı seçip **OK** düğmesine basın.

3. **Açık** veya **Kapalı** seçimi için **OK** düğmesine basın.

4. Önceki menüye dönmek için **←** basın.

## 13 Chromecast Built-in™

Televizyonunuzda dahili Chromecast bulunur. Telefonunuz, tabletiniz veya dizüstü bilgisayarınızdan anında televizyona geçin.

Dahili Chromecast özelliği ile sık kullandığınız tüm filmleri, dizileri, uygulamaları, oyunları ve daha başka içerikleri doğrudan TV'nize yansıtabilirsiniz. Chromecast Android ve iOS'de çalışır. Mobil cihazınız veya bilgisayarınız TV'niz ile aynı Wi-Fi ev ağına bağlı olmalıdır.

Daha fazla bilgi için; [www.support.google.com/googletv](http://www.support.google.com/googletv) adresini ziyaret edin.

### 13.1 Chromecast ile TV'yi Açma

TV bekleme (stand-by) konumunda ilken Chromecast ile TV'ye içerik gönderip TV'nin açılmasını saylayabilirsiniz.

1. **Ana Ekran** menüsünde ◀/▶/▲/▼ düğmesiyle ⚙️ Ayarları seçip OK düğmesine basın.
2. **Ağ ve İnternet**'i seçip OK düğmesine basın.  
⇒ Ağ ve İnternet menü görüntülenir.
3. ▼ düğmesiyle **Kablosuz Ağda Uyan-dırma** ve **Uyandırma yapılandırmaları**'nı seçip OK düğmesine basın.
4. **WoC**'yi seçip OK düğmesine basın.
5. Açma işlemini onaylamak için **Tamam**'ı veya işlemi iptal etmek için **İptal**'i seçip OK düğmesine basın.

#### Not:

- Bu Ayar Açık olarak ayarlandığında TV'nizin güç tüketimi artabilir.
6. Önceki menüye dönmek için ⬅️ Home menüsüne dönmek için ⬆️ düğmesine basın.

### 13.2 Chromecast'i Android veya iOS Mobil Cihazda Kullanma

Fotoğraf, video veya oyunları Chromecast özellikli bir uygulamadan veya iOS mobil cihazdan TV'ye yayınlatabilirsiniz.

#### Notlar:

- Android TV ve mobil cihazınız Chromecast uygulamasını son sürümünü kullanıyor olmalıdır.
  - Chromecast işlevi, Android cihazda Android 2.3 ve üstü, Apple iOS cihazlarda iOS 7.0 ve üstü sürümlerde çalışır.
  - Mobil cihazlarda Google Chrome internet tarayıcısından yayın desteklenmez.
1. Televizyon ve mobil cihaz aynı ağa bağlı olmalıdır.
  2. Mobil cihazdan Chromecast özellikli uygulamayı başlatın.
  3. Uygulama ekranından  simgesine basın.



4. Oynatmayı başlatmak için listeden TV'yi seçin.  
⇒ İçerik TV ekranında oynatılmaya başlar.



### 13.3 PC ile Chrome Tarayıcı Sekmesini TV'nizde Yayınlama

Chrome sekmesini veya PC ekranınızı Chromecast ile TV'nizde gösterebilirsiniz. Çoğu web içeriğini gösterebilirsiniz, bazı eklentiler çalışmaz.



#### Notlar:

- PC ile Chromecast özelliğini sorunsuz kullanmak için PC'de Chrome tarayıcısının son sürümünü kullanıyor olmalıdır.

• Bilgisayarınız, televizyonunuz ile aynı Wi-Fi ev ağına bağlı olmalıdır.



1. Bilgisayarınızdan Chrome tarayıcısını açın.
2. Tarayıcının sağ üst köşesinde bulunan  öğesine tıklayın.
3. **Yayınla**'ya tıklayın.  
⇒ **Yayınla** sekmesi ardından aynı ağda olan Chromecast destekleyen cihazlar görüntülenir.
4. TV'nizi seçip chrome tarayıcı sekmesini TV'nizde görüntüleyin.
5. İşiniz bittiğinde tarayıcının adres çubuğunun sağında bulunan  simgesine seçerek **Yayını Durdur**'u seçin.

### 13.4 Bilgisayar Ekranını TV'de Yayınlama





1. Bilgisayarınızdan Chrome tarayıcısını açın.
2. Tarayıcının sağ üst köşesinde bulunan  öğesine tıklayın.
3. **Yayınla**'ya tıklayın.  
⇒ **Yayınla** sekmesi ardından aynı ağda olan Chromecast destekleyen cihazlar görüntülenir.
4. **Yayınla** sekmesinin alt tarafında bulunan **Şuraya Yayınla** yanındaki aşağı oku seçin.
5. **Masaüstünü Yayınla**'yı seçin.
6. **Yayınla** sekmesinde görüntülenen TV'nizi seçip bilgisayarınızın ekranını TV'nizde görüntüleyin.
7. İşiniz bittiğinde tarayıcının adres çubuğunun sağında bulunan  simgesine seçerek **Yayını Durdur**'u seçin.

### 13.5 Bilgisayardan Müzik Veya Video Dosyalarını TV'de Yayınlama

1. Bilgisayarınızdan Chrome tarayıcısını açın.

2. Tarayıcının sağ üst köşesinde bulunan  öğesine tıklayın.
3. **Yayınla**'yı tıklayın.  
⇒ – **Yayınla** sekmesi ve aynı ağda olan Chromecast destekleyen cihazlar görüntülenir.
4. **Yayınla** sekmesinin altında bulunan **Şuraya Yayınla** yanındaki aşağı oku seçin.
5. **Dosya Yayınla**'yı seçin.  
⇒ – Dosya tarayıcısı görüntülenir.
6. Yayınlamak istediğiniz müzik veya video dosyasını seçip **Yayınla** sekmesinde görüntülenen TV'nizi seçip dosyayı TV'nizde oynatın.
7. İşiniz bittiğinde tarayıcının adres çubuğunun sağında bulunan  simgesine seçerek **Yayını Durdur**'u seçin.

## 14 Sistem Ayarları

1. **Ana Ekran** menüsünde  düğmesine basın.
  2.  Ayarlar'ı seçip  düğmesine basın.
  3.  düğmesiyle **Sistem**'i seçip  düğmesiyle onaylayın.
- ⇒ **Sistem** menüsü görüntülenir.

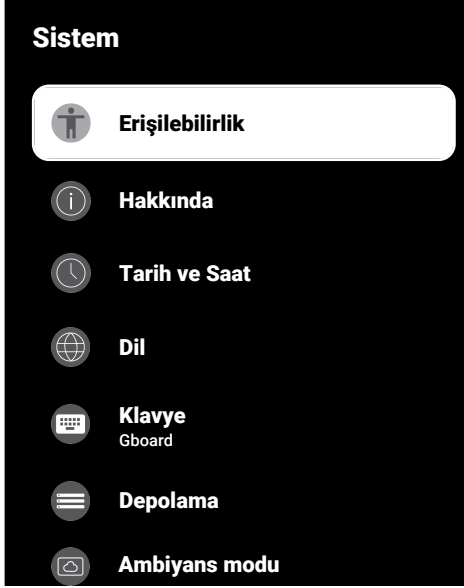

### Not:

- İlave işlemler aşağıdaki bölümlerde açıklanmıştır.





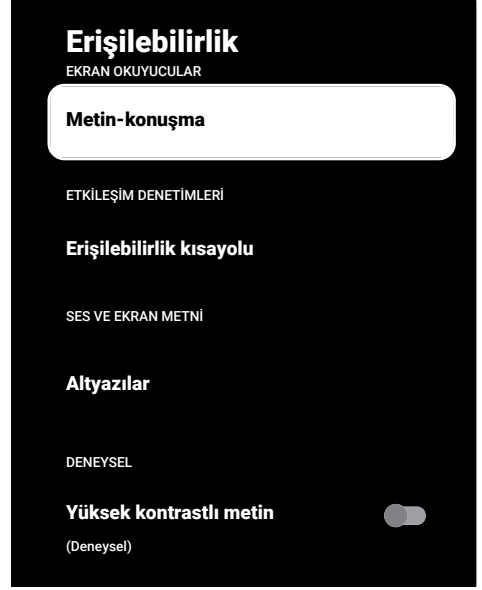

### 14.1 Erişilebilirlik Ayarları

Bu menüde Erişilebilirlik ayarlarını yönetebilirsiniz.



1. **Sistem** menüsünden **Erişilebilirlik** seçeneğini seçip  düğmesiyle onaylayın.
- ⇒ **Erişilebilirlik** menüsü görüntülenir.



#### 14.1.1 Altyazılar

1. **Erişilebilirlik** menüsünden **Altyazılar**'ı seçip  düğmesine basın.
- ⇒ **Altyazılar** menüsü görüntülenir.
2.  /  ile istenilen satır / işlevi seçin  /  veya  düğmesiyle değeri / seçeneği seçin.
  3. Önceki menüye dönmek için  düğmesine basın.

#### 14.1.2 Yüksek Kontrastlı Metin

1. **Erişilebilirlik** menüsünden **Yüksek kontrastlı metin**'i seçip **Açık** seçimini yapmak için  düğmesine basın.
2. Önceki menüye dönmek için  düğmesine basın.

#### 14.1.3 Metin - Konuşma

1. **Erişilebilirlik** menüsünden **Metin-konuşma**'yı seçip  düğmesine basın.
- ⇒ **Metin-konuşma** menüsü görüntülenir.

2. ▲/▼ ile istenilen satırı / işlevi seçin  
◀/▶ veya **OK** düğmesiyle değeri / seçeneği seçin.

3. Önceki menüye dönmek için **←** basın.

#### 14.1.4 Erişilebilirlik Kısayolu

1. **Erişilebilirlik** menüsünden **Erişilebilirlik kısayolu**'nu seçip **OK** düğmesine basın.  
⇒ **Erişilebilirlik kısayolu** menüsü görüntülenir.
2. **Erişilebilirlik kısayolunu etkinleştir**'i seçip **Açık** veya **Kapalı** seçimi için **OK** düğmesine basın.
3. Önceki menüye dönmek için **←** basın.

#### 14.2 Hakkında

Bu menüde sistem güncellemelerini kontrol edebilir, cihaz adını değiştirebilir ve cihaza ait durum ve lisans bilgilerini görüntüleyebilirsiniz.

1. **Sistem** menüsünden **Hakkında**'yı seçip **OK** düğmesine basın.  
⇒ **Hakkında** menüsü görüntülenir.



#### 14.2.1 Sistem Güncellemesi

1. **Hakkında** menüsünden **Sistem Güncellemesi**'ni seçip **OK** düğmesine basın.  
⇒ Sistem güncellemeleri denetlenir. Sistem güncellemesi var ise onayınız sonrası güncelleme indirilip cihazınız güncellenir.
2. Önceki menüye dönmek için **←** düğmesine basın.

#### 14.2.2 Cihaz Adını Değiştirme

1. **Hakkında** menüsünden **Cihaz Adı**'nı seçip **OK** düğmesine basın.
2. Cihaz adını değiştirmek için **Değiştir**'i veya işlemi iptal etmek için **Değiştirme**'yi seçip **OK** düğmesine basın.
3. Önerilen cihaz adlarından birini kullanabilir veya **Özel Ad girin...**'i seçip televizyona istediğiniz bir adı vermek için **OK** düğmesine basın.
4. Önceki menüye dönmek için **←** düğmesine basın.

#### 14.2.3 Fabrika Ayarlarına Sıfırlama

Bu işlem, cihazınızın dahili depolamasındaki verilerin tümünü silecektir. Silinecek veriler; Google hesabı, sistem ve uygulama verileri ile bunların ayarları ve indirilen uygulamalardır.

1. **Hakkında** menüsünden **Sıfırla**'yı seçip **OK** düğmesine basın.
2. **Fabrika Ayarlarına Sıfırla**'yı seçip **OK** düğmesine basın.  
⇒ Uyarı ekranı görüntülenir.
3. Sıfırlama işlemi onaylamak için **Fabrika Ayarlarına Sıfırla**'yı veya işlemi iptal etmek için **İptal**'i seçip **OK** düğmesine basın.  
⇒ İkinci uyarı ekranı görüntülenir.



4. Sıfırlama işlemini onaylamak için **Her şeyi sil'i** veya işlemi iptal etmek için **İptal'i** seçip **OK** düğmesine basın.
5. İlk Kurulum ve Televizyonu Ayarlama bölümünden devam edin.

#### 14.2.4 Durum Bilgisi Görüntüleme

Bu menüde cihazın IP adresini, MAC adreslerini ve seri numarasını görüntüleyebilirsiniz.

1. **Hakkında** menüsünden **Durum'u** seçip **OK** düğmesine basın.  
⇒ **IP adresi, MAC adresi, Seri numarası ve Açık kalma süresi** görüntülenir.
2. Önceki menüye dönmek için **←** düğmesine basın.

#### 14.2.5 Yasal Bilgileri Görüntüleme

Bu menüde Açık kaynak lisanslarını, Google yasal bilgilendirmesini, Sistem web görünüm lisanslarını ve Reklamlar ile ilgili bildirimleri görüntüleyebilirsiniz.

1. **Hakkında** menüsünden **Yasal Bilgiler'i** seçip **OK** düğmesine basın.
2. **▲/▼** düğmesiyle görüntülemek istediğiniz bilgiyi seçip **OK** düğmesine basın.  
⇒ Seçtiğiniz bilgi görüntülenir.
3. Önceki menüye dönmek için **←** düğmesine basın.

#### 14.2.6 Diğer Bilgileri Görüntüleme

1. **Hakkında** menüsünden **Model, Sürüm, Yazılım Sürümü, Netflix ESN, Android güvenlik yaması düzeyi, Çekirdek sürümü ve Yapı** bilgilerini görüntüleyin.
2. Önceki menüye dönmek için **←** düğmesine basın.

#### 14.3 Tarih ve Saat Ayarları

Bu menüde sistem tarih ve saat bilgilerini görüntüleyebilir ve yönetebilirsiniz.

1. **Sistem** menüsünden **Tarih ve Saat'i** seçip **OK** düğmesiyle onaylayın.  
⇒ **Tarih ve Saat** menüsü görüntülenir.



#### 14.3.1 Otomatik Tarih ve Saat Ayarı

Ağ tarafından sağlanan tarih ve saat bilgisidir.

1. **Tarih ve Saat** menüsünden **Otomatik tarih ve saat'i** seçip **OK** düğmesine basın.
2. **Ağ tarafından sağlanan saati kullan'i** seçip **OK** düğmesine basın.

#### Not:

- Ağ tarafından sağlanan saat kullanıldığında **Tarih ve Saat** menüsündeki **Tarihi ayarla** ve **Saati ayarla** seçenekleri aktif değildir.
- 3. Önceki menüye dönmek için **←** düğmesine basın.

#### 14.3.2 Manuel Tarih ve Saat Ayarı

1. **Tarih ve Saat** menüsünden **Otomatik tarih ve saat'i** seçip **OK** düğmesine basın.
2. **Kapalı'yı** seçip **OK** düğmesine basın.

3. **Tarihi ayarla**'yı seçip **OK** düğmesine basın.
4. **▲/▼** düğmesiyle değeri **▶** düğmesiyle bir sonraki seçeneği seçerek sırasıyla gün, ay ve yılı seçip **OK** düğmesine basın.
5. **Saati ayarla**'yı seçip **OK** düğmesine basın.
6. **▲/▼** düğmesiyle değeri **▶** düğmesiyle bir sonraki seçeneği seçerek sırasıyla saat ve dakikayı seçip **OK** düğmesine basın.
7. Önceki menüye dönmek için **←** düğmesine basın.

### 14.3.3 Saat Dilimini Ayarlama

1. **Tarih ve Saat** menüsünden **Saat dilimini ayarla**'yı seçip **OK** düğmesine basın.
2. **▲/▼** düğmesiyle bulunduğunuz saat dilimini seçip **OK** düğmesine basın.
3. Önceki menüye dönmek için **←** düğmesine basın.

### 14.3.4 Saat Biçimini Ayarlama

1. **Tarih ve Saat** menüsünden **24 saatlik biçimi kullan**'ı seçip **OK** düğmesiyle 24 saatlik biçim için **Açık** veya 12 saatlik biçim için **Kapalı** seçin.
2. Önceki menüye dönmek için **←** düğmesine basın.

## 14.4 Dil Ayarları

Bu menüde televizyon dil ayarlarını yönetebilirsiniz.

1. **Sistem** menüsünden **Dil** ögesini seçip **OK** düğmesiyle onaylayın.
  - **Dil** menüsü görüntülenir.

## Dil

Català

Čeština

Dansk

Deutsch

English (United Kingdom)

English (United State)

Espanol

2. **▲/▼** düğmesiyle dili seçip **OK** düğmesiyle onaylayın.
3. Önceki menüye dönmek için **←** Home menüsüne dönmek için **↑** düğmesine basın.

## 14.5 Klavye Ayarları

Bu menüde sanal klavye ayarlarını yönetebilirsiniz.

1. **Sistem** menüsünden **Klavye**'yi seçip **OK** düğmesine basın.
  - ⇒ **Klavye** menüsü görüntülenir.

## Klavye

Mevcut klavye  
Gboard

Gboard Ayarları

Klavyeleri yönet

### 14.5.1 Mevcut Klavye Ayarları

1. **Klavye** menüsünden **Mevcut klavye**'yi seçip **OK** düğmesine basın.
2. ▲/▼ düğmesiyle klavye seçimini değiştirip **OK** düğmesiyle basın.

#### Not:

- Mevcut klavyeyi değiştirebilmek için Google Play Store'dan 3. parti klavye uygulaması indirilmesi gerekmektedir.
3. Önceki menüye dönmek için ⬅ düğmesine basın.

### 14.5.2 Gboard Ayarları

Gboard klavye televizyonun yerleşik klavyesidir bu menüden ayarlarını yapabilirsiniz.

1. **Klavye** menüsünden **Gboard Ayarları**'nı seçip **OK** düğmesine basın.
2. ▲/▼ düğmesiyle Klavye dilini değiştirebilir, Hizmet Şartları, Gizlilik Politikası, Açık kaynak lisanslarını görüntüleyebilir veya Kullanım istatistiklerini paylaşabilirsiniz.
3. Önceki menüye dönmek için ⬅ düğmesine basın.

### 14.5.3 Klavyeleri Yönet

1. **Klavye** menüsünden **Klavyeleri yönet**'i seçip **OK** düğmesine basın.  
⇒ Kullanılabilir sanal klavyeler görüntülenir.
2. Klavye seçip **OK** düğmesiyle **Açık** veya **Kapalı**'yi seçin.
3. Önceki menüye dönmek için ⬅ Home menüsüne dönmek için ⬆ düğmesine basın.

### 14.6 Depolama Ayarları

Bu menüden depolama ayarlarını yönetebilirsiniz.

1. **Sistem** menüsünden **Depolama**'yı seçip **OK** düğmesine basın.  
⇒ **Depolama** menüsü görüntülenir.

## Depolama

Cihaz depolama alanı

**Dahili olarak paylaşılan depolama alanı**  
Toplam Alan xx GB

Çıkarılabilir depolama alanı

**Disk USB sürücüsü**  
Toplam Alan xx GB

### 14.6.1 Dahili Depolama Alanı



1. **Depolama** menüsünden **Dahili olarak paylaşılan depolama alanı**'nı seçip **OK** düğmesine basın.
2. ▲/▼ düğmesiyle dahili depolama alanının kullanan kategorileri görüntüleyin.

3. Önceki menüye dönmek için  düğmesine basın.

### 14.6.2 Çıkarılabilir Depolama Alanı



#### Not:

- Çıkarılabilir depolama alanı sadece televizyona harici bir veri ortamı takıldığında menüde görüntülenir.

1. **Depolama** menüsünden **Çıkarılabilir depolama alanı** altından harici veri ortamını seçip  düğmesine basın.
2.  düğmesiyle harici depolama alanında kullanan kategorileri görüntüleyin ve ihtiyacınız olmayan dosyaları temizleyin.
3. Önceki menüye dönmek için  düğmesine basın.

### 14.6.3 Çıkarılabilir Depolama Alanını Dahili Depolama Alanı Olarak Kullanma

Bir harici veri ortamını cihaz depolama alanı olarak ayarlayabilir ve böylece cihaza için indireceğiniz uygulamaları bu depolama alanına yükleyebilirsiniz.

1. **Depolama** menüsünden **Çıkarılabilir depolama alanı** altından harici veri ortamını seçip  düğmesine basın.
2. **Sil ve depolama alanı olarak biçimlendir**'i seçip  düğmesine basın.
3. Harici veri ortamını biçimlendirmek için **Biçimlendir**'i veya biçimlendirmeyi iptal etmek için **İptal**'i seçip  düğmesine basın.

#### Önemli:

- Bu işlem harici veri ortamındaki tüm veriyi silecektir.
- Biçimlendirme sonrası harici veri ortamı sadece bu cihazda kullanılabilir.

4. Biçimlendirme tamamlandıktan sonra tüm verileri harici veri ortamına taşımak için **Şimdi Taşı**'yı seçip  düğmesine basın.

⇒ Verileriniz harici veri ortamına taşınır.

5. Önceki menüye dönmek için  düğmesine basın.





### 14.7 Ambiyans modu

TV'niz kullanılmadığında, Google TV Ambiyans Modu, alanınızı aydınlatmak için boş ekranı bir dizi fotoğrafa dönüştürebilir. Kendi kişisel fotoğraflarınızı görüntüleyin veya Sanat galerisi, Deneysel arasından seçim yapın.

1. **Sistem** menüsünden **Ambiyans**

**modu**'nu seçip  düğmesine basın.

⇒ **Ambiyans modu** menüsü görüntülenir.

2.  ile istenilen satırı / işlevi seçin  veya  düğmesiyle değeri / seçeneği seçin.
3. Önceki menüye dönmek için  düğmesine basın.

### 14.8 Güç ve Enerji

1. **Sistem** menüsünden **Güç ve Enerji**'yi seçip  düğmesine basın.

⇒ **Güç ve Enerji** menüsü görüntülenir.

## Güç ve Enerji



Açılış davranışı



Güç ve Enerji



Güç



Zamanlayıcı

### 14.8.1 Açılış Davranışı

1. **Güç ve Enerji** menüsünden **Açılış davranışı**'ni seçip **OK** düğmesine basın.  
⇒ **Açılış davranışı** menüsü görüntülenir.
2. **Google TV ana ekranı** veya **Son kullanılan giriş**'i seçip **OK** düğmesine basın.
3. Önceki menüye dönmek için **←** düğmesine basın.

### 14.8.2 Güç ve Enerji

1. **Güç ve Enerji** menüsünden **Enerji Tasarrufu**'nu seçip **OK** düğmesine basın.  
⇒ **Enerji Tasarrufu** menüsü görüntülenir.
2. **Etkin değilken**'i seçip **OK** düğmesine basın.
3. Kapanma zamanını seçip **OK** düğmesine basın.
4. Önceki menüye dönmek için **←** düğmesine basın.

### 14.8.3 Güç

Bu menüden güç ayarlarını yönetebilirsiniz. Ayarlar için, Güç Ayarları [► 35] bölümüne bakın.

### 14.8.4 Zamanlayıcı

Bu menüde zamanlayıcı ayarlarını yönetebilirsiniz.

#### 14.8.4.1 Otomatik Açılma Zamanlayıcısı

1. **Zamanlayıcı** menüsünden **Açılma Zamanı Türü**'nü seçip **OK** düğmesine basın.
2. **Açık** veya **Bir Defa**'yı seçip yapip **OK** düğmesine basın.  
⇒ **Açık** : Girilen zamanda TV her gün açılır.  
⇒ **Bir Defa** : Girilen zamanda TV bir kere açılır, tekrar etmez.

#### Not:

- **Otomatik Açılma Zamanı, Açılma Zamanı Türü Açık** veya **Bir Defa** seçildiğinde menüde aktif olur.
3. **Otomatik Açılma Zamanı**'ni seçip **OK** düğmesine basın.
  4. **▲/▼** düğmesiyle değeri **▶** düğmesiyle bir sonraki seçeneği seçerek sırasıyla saat ve dakikayı seçip **OK** düğmesiyle basın.
  5. Önceki menüye dönmek için **←** düğmesine basın.

#### 14.8.4.2 Otomatik Kapanma Zamanlayıcısı

1. **Zamanlayıcı** menüsünden **Kapanma Zamanı Türü**'nü seçip **OK** düğmesine basın.

2. **Açık** veya **Bir Defa**'yı seçip **OK** düğmesine basın.  
⇒ **Açık**: Girilen zamanda TV her gün kapanır.  
⇒ **Bir Defa**: Girilen zamanda TV bir kere kapanır, tekrar etmez.

#### Not:

- **Otomatik Kapanma Zamanı**, Kapanma zamanı türü **Açık** veya **Bir Defa** seçildiğinde menüde aktif olur.
3. **Otomatik Kapanma Zamanı**'ı seçip **OK** düğmesine basın.
  4. **▲/▼** düğmesiyle değeri **▶** düğmesiyle bir sonraki seçeneği seçerek sırasıyla saat ve dakikayı seçip **OK** düğmesine basın.
  5. Önceki menüye dönmek için **◀** düğmesine basın.

## 14.9 Yayınlama

Yayınlanan medyanın diğer cihazlardan kontrol edilmesine izin verin. Kablosuz ağınıza bağlı tüm Android cihazlarda bir bildirim gösterilir ve bu cihaza yayınlanan medyayı kontrol etmelerine izin verilir.

1. **Sistem** menüsünden **Yayınlama**'yı seçip **OK** düğmesine basın.  
⇒ **Yayınlama** menüsü görüntülenir.
2. **Her Zaman Yayınlarken** veya **Hiçbir zaman**'ı seçip **OK** düğmesine basın.
3. Önceki menüye dönmek için **◀** düğmesine basın.

## 14.10 Sistem Sesleri

Sistem seslerini açıp kapatabilirsiniz.

1. **Sistem** menüsünden **Sistem sesleri**'ni seçip **OK** düğmesiyle **Açık** veya **Kapalı** seçimini yapın.

## 14.11 Mağaza Modu Ayarları

Mağaza modu cihazın tanıtım modudur cihaza ait tanıtım videosu ve özellik logoları görüntülenir. Bu menüden mağaza modunu açıp kapatabilirsiniz.

1. **Sistem** menüsünden **Mağaza Modu**'nu seçip **OK** düğmesine basın.  
⇒ **Mağaza Modu** menüsü görüntülenir.
2. **▲/▼** düğmesiyle **Mağaza Modu**'nu seçip **OK** düğmesine basın.
3. Mağaza modunu etkinleştirmek için **Devam**'ı veya işlemi iptal etmek için **İptal**'i seçip **OK** düğmesine basın.

#### Önemli:





- Mağaza modunun açılması televizyonun güç tüketimini artırır.
4. Mağaza modunu açmak için **Açık** veya işlemi iptal etmek için **İptal**'i seçip **OK** düğmesine basın.
  5. **Mağaza Modu Mesajları**'nı seçip **OK** düğmesine basın.
  6. **Tanıtım Videosu, Mağaza Logosu** veya **Tanıtım Videosu & Mağaza Logosu** seçimini yapip **OK** düğmesine basın.
  7. Önceki menüye dönmek için **◀** düğmesine basın

## 14.12 Yeniden Başlatma

1. **Sistem** menüsünden **Yeniden başlat**'i seçip **OK** düğmesine basın.
2. Cihazı yeniden başlatmak için **Yeniden başlat**'i veya işlemi iptal etmek için **İptal**'i seçip **OK** düğmesine basın.
3. Televizyon yeniden başlatılacaktır.

## 15 Gizlilik Ayarları



Bu menüden cihaz, hesap ve uygulama gizlilik ayarlarını yönetin.

1. **Ana Ekran** menüsünde  düğmesine basın.
  2.  Ayarları seçip  düğmesine basın.
  3. **Gizlilik** seçeneğini seçip  düğmesine basın.
- ⇒ **Gizlilik** menüsü görüntülenir.





### 15.1 Konum Ayarları

Bu menüde cihazın konum ayarlarını yönetebilirsiniz.

1. **Gizlilik** menüsünden **Konum**'u seçip  düğmesine basın.
- ⇒ **Konum** menüsü görüntülenir.
2. **Konum durumu**'nu seçip  düğmesine basın.
  3. Konum servisini açmak için **Konumu tahmin etmek için Kablosuz'u kullan'** veya konum servislerini kapatmak için **Kapalı'yı** seçip  düğmesine basın.



4. Kablosuz özelliği kapalıyken Google konum hizmetlerinin ve diğer uygulamaların ağları taramasına izin vermek için **Tarama her zaman kullanılabilir'i** seçip  düğmesiyle **Açık** ayarını seçin.

#### Not:

- Menüde ayrıca son konum istekleri yapan uygulamaları da görüntüleyebilir, uygulamayı seçerek uygulama ayarlarından uygulamanın konum servisini kapatabilirsiniz.
5. Önceki menüye dönmek için  Home menüsüne dönmek için  düğmesine basın.

### 15.2 Kullanım ve Teşhis Ayarları

Kilitlenme raporları, cihaz, uygulama ve tümleşik chromecast verileri gibi teşhis verilerini otomatik olarak Google'a gönderilmesini sağlayabilirsiniz.

1. **Gizlilik** menüsünden **Kullanım ve Teşhis**'i seçip  düğmesine basın.
- ⇒ **Kullanım ve Teşhis** menüsü görüntülenir.
2. Kullanım ve Teşhis verilerinin Google'a otomatik olarak gönderilmesini istiyorsanız **Açık** veya gönderilmesini istemiyorsanız **Kapalı'yı** seçip  düğmesine basın.
  3. Önceki menüye dönmek için  düğmesine basın.

### 15.3 Reklam

1. **Gizlilik** menüsünden **Reklam**'ı seçip  düğmesine basın.
- ⇒ **Reklam** menüsü görüntülenir.

#### 15.3.1 Reklam Kimliğini Sıfırlama

1. **Reklam** menüsünden **Reklam kimliğini sıfırla**'yı seçip  düğmesine basın.

2. Reklam kimliğini sıfırlamak için **Tamam** veya işlemi iptal etmek için **İptal**'i seçip **OK** düğmesine basın.

3. Önceki menüye dönmek için **←** düğmesine basın.

### 15.3.2 Reklam Kişiselleştirmeyi Kapat

1. **Reklam** menüsünden **Reklam kişiselleştirmeyi kapat**'ı seçip **OK** düğmesine basın.

2. Reklam kişiselleştirmeyi kapatmak için **Tamam** veya işlemi iptal etmek için **İptal**'i seçip **OK** düğmesine basın.

3. Önceki menüye dönmek için **←** düğmesine basın.

### 15.3.3 Google Reklamları Hakkında

1. **Reklam** menüsünden **Google Reklamları**'nı seçip **OK** düğmesine basın.

⇒ **Google Reklamları** menüsü görüntülenir.

2. Önceki menüye dönmek için **←** düğmesine basın.

### 15.4 Google Asistan Ayarları

Bu menüde Google Asistan ayarlarını yönetebilirsiniz.

1. **Gizlilik** menüsünden **Google Asistan**'ı seçip **OK** düğmesine basın.

⇒ **Google Asistan** menüsü görüntülenir.

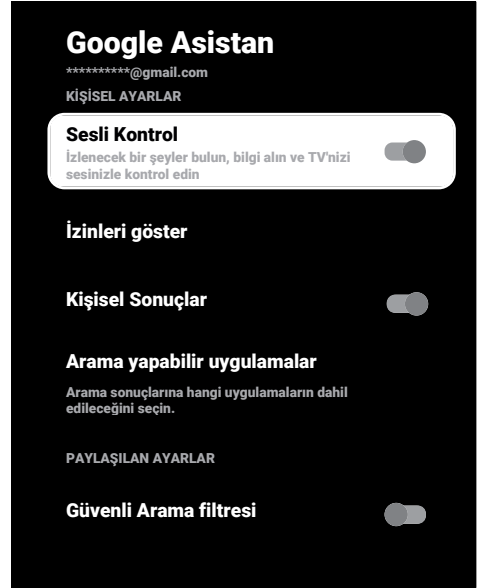

2. **▲/▼** düğmesiyle bağlı hesabı görüntüleyin, arama yapın, uygulamaları düzenleyin, güvenli arama filtresini etkinleştirin veya açık kaynak lisanslarını görüntüleyin.

3. Önceki menüye dönmek için **←** düğmesine basın.

### 15.5 Ödeme ve Satın Alma İşlemleri

Bu menüde Google hesabınızdaki satın alma işlemlerini yönetebilirsiniz.

1. **Gizlilik** menüsünden **Ödeme ve Satın Alma İşlemleri**'ni seçip **OK** düğmesine basın.

⇒ **Ödeme ve Satın Alma İşlemleri** menüsü görüntülenir.



## Ödeme ve Satın Alma İşlemleri

### Satın alma için kimlik dorulama

Hesabınız ve satın alma işlemlerinizi mobil cihazınızdan Play Store üzerinden yönetin veya bir web tarayıcısında aşağıdaki bağlantıları izleyin.

Ödeme yöntemleri  
[g.co/ManageWallet](https://g.co/ManageWallet)

Sipariş geçmişi  
[g.co/Play/Orders](https://g.co/Play/Orders)

Abonelikler  
[g.co/Play/Subscriptions](https://g.co/Play/Subscriptions)

2. **Satın alma için kimlik dorulama**'yı seçip **OK** düğmesine basın.
3. **Evet, PIN gereksin, Evet, şifre gereksin** veya **Hiçbir zaman** seçimini yapıp **OK** düğmesine basın.
4. Önceki menüye dönmek için **←** düğmesine basın.

### 15.6 Uygulama Ayarları

Bu menüde uygulama izinleri, özel uygulama erişimi, güvenlik ve kısıtlamalar ayarlarını yönetebilirsiniz.











Uygulama ayarları için Uygulama Ayarları [▶ 66] bölümüne bakın.

## 16 Uzaktan Kumandalar ve Aksesuarlar





Televizyonunuza çeşitli aksesuarlar örneğin Bluetooth uzaktan kumanda, oyun kumandası, klavye veya mouse bağlayabilirsiniz. Bu menüden bağladığınız aksesuarın durumun görüntüleyip ayarlar yapabilirsiniz.







Aksesuarlar ayrı olarak satılmaktadır. Televizyon ile verilmemektedir. Daha ayrıntılı satın alma bilgisi için televizyonu satın almış olduğunuz bayi ile iletişime geçin.

1. **Ana Ekran** menüsünde  düğmesine basın.
2.  **Ayarlar**'ı seçip  düğmesine basın.
3.  düğmesiyle **Uzaktan Kumandalar ve Aksesuarlar**'ı seçip  düğmesine basın.  
⇒ **Uzaktan Kumandalar ve Aksesuarlar** menüsü görüntülenir.
4. **Aksesuarlar eşle**'yi seçip  düğmesine basın.
5. Bulunan aksesuarlar menüde görüntülenir.
6. Eşleştirmek istediğiniz aksesuarı menüden / düğmesiyle seçip  düğmesiyle onaylayın.
7. Önceki menüye dönmek için  Home menüsüne dönmek için  düğmesine basın.

## 17 Yardım ve Geri Bildirim

1. **Ana Ekran** menüsünde  düğmesine basın.
2.  **Ayarları** seçip  düğmesine basın.
3.  düğmesiyle **Yardım ve geri bildirim**'i seçip  düğmesine basın.  
⇒ **Yardım ve geri bildirim**'i menüsü görüntülenir.



4. **Geri bildirim gönder**'i seçip  düğmesine basın.
5. Ekran klavyesinden mesajı yazıp  semblünü seçip  düğmesine basın.
6. Bildirimi göndermek için **Geri bildirim gönder**'i veya işlemi iptal etmek için **İptal**'i seçip  düğmesine basın.

## 18 Harici Cihaz Kullanma

### 18.1 CEC (Tüketici Elektroniği Kontrolü)

Televizyonunuzda CEC (Tüketici Elektroniği Kontrolü) özelliği bulunmaktadır. Bu özellik CEC (Tüketici Elektronik Kontrolü) protokolünü kullanır. CEC özelliği televizyonunuz ile DVD oynatıcı STB veya video kaydedicini HDMI bağlantısı yaparak televizyon uzaktan kumanda ile kontrol edilmesini sağlar. Bu özelliği bağlayacağınız cihaz da desteklemelidir.

Televizyonunuz aşağıdaki fonksiyonları destekler. Özellik hakkında detaylı bilgi için harici cihazınızın kullanma kılavuzunu okuyun.

#### 18.1.1 Harici Cihazın Bekleme Konumundan Açılması

Harici cihazınızı (örneğin DVD oynatıcı) bekleme konumundan açtığınızda, televizyonunuzda bekleme konumundan açılarak harici cihazın bağlı olduğu HDMI kaynağına geçecektir.

Harici cihazın özelliklerine bağlı olarak, (örn. AV alıcı) açılabilir ve televizyon bekleme konumunda kalabilir.

#### 18.1.2 HDMI Kaynağının Seçilmesi

Harici cihazı (örneğin DVD oynatıcı) açtığınızda, televizyonunuz harici cihazın bağlı olduğu HDMI kaynağına geçecektir. (Televizyonun açık olması gerekir).

















#### 18.1.3 Menü Dilinin Seçilmesi

Televizyonun menü dilini değiştirildiğine harici cihazınızın da menü dili değişir. (Harici Cihaz destekliyorsa).

#### 18.1.4 Harici Cihazın Bekleme Konumuna Alınması

Televizyonunuz bekleme konumuna (standby) aldıktan sonra, harici cihaz açıksa bekleme konumuna geçecektir. Özellik hakkında detaylı bilgi için harici cihazınızın kullanma kılavuzunu okuyun.

### 18.1.5 HDMI CEC Cihaz Kontrolünün Etkinleştirme

1. **Ana Ekran** menüsünde  düğmesine basın.
2. / / /  düğmesiyle  Ayarlar'ı seçip  düğmesine basın.
3. **Kanallar ve Girişler**'i seçip  düğmesine basın.
4. **Girişler**'i seçip  düğmesine basın.
5. **HDMI kontrolü**'nü seçip **Açık** konumunu seçmek için  düğmesine basın.  
⇒ Uyarı mesajı görüntülenir.
6. Açma işlemi onaylamak için **Tamam**'i veya işlemi iptal etmek için **İptal**'i seçip  düğmesine basın.
7. **CEC Cihaz Listesi**'ni seçip  düğmesine basın.  
⇒ Televizyona bağlı CEC özelliğini destekleyen cihazlar görüntülenir.
8. Listedeki cihazı seçip  düğmesine basın.
9. CEC destekli harici cihazın televizyon ile kapanmasını istiyorsanız **Cihazı Otomatik Kapat**'i seçip **Açık** konumunu seçmek için  düğmesine basın.
10. CEC destekli harici cihazı açtığınızda televizyonun açılmasını istiyorsanız **TV'yi Otomatik Aç**'i seçip **Açık** konumunu seçmek için  düğmesine basın.
11. Önceki menüye dönmek için  Home menüsüne dönmek için  düğmesine basın.

### 18.2 Bağlantı Seçenekleri

Televizyonunuz yüksek çözünürlüklü televizyon sinyallerini (HDTV) oynatabilir.

Giriş kaynaklarını (HDTV uydusu alıcısı veya Yüksek Çözünürlüklü DVD oynatıcı) **HDMI** soketine (dijital HDTV sinyali) bağlayabilirsiniz.

Kopya korumalı (HDCP Yüksek Bant Genişlikli Dijital İçerik Koruması) olsalar bile dijital HDTV programlarını izleyebilmenizi sağlar.

- Harici cihazlarınızı bağladığınız televizyon soket(ler)i, harici cihaz da bulunan soketlere ve kullanılabilir sinyallere bağlıdır.

- Çoğu harici cihazda, görüntü sinyalinin çözünürlüğü televizyondaki giriş soketlerine uyarlanmalıdır (harici cihazın kullanım kılavuzuna bakın). Bağlantı seçenekleriyle ilgili bölümdeki yönergelere bakarak hangi değerleri ayarlamanız gerektiğini öğrenebilirsiniz.
- Cihaz çalışırken başka cihazları bağlamayın. Bağlamadan önce diğer cihazları da kapatın.
- Cihazı elektrik prizine yalnızca harici cihazı bağladıktan sonra takın.

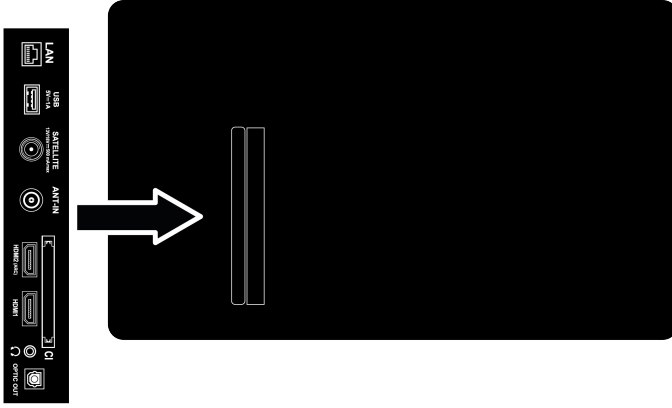





### 18.3 Dijital Ses ve Görüntü Sinyaliyle Harici Cihaz Bağlama

- **Uygun cihazlar:** Dijital uydusu alıcısı, oyun konsolu, BluRay oynatıcı, DVD oynatıcı/kaydedici, alıcı cihaz, diz üstü bilgisayar, PC.
- **Video sinyali:** Dijital görüntü
- **Ses sinyali:** Dijital ses (stereo, çok kanallı sıkıştırma, sıkıştırılmamış).
- **Kanal Pozisyonu:** **HDMI1, HDMI2**

1. Televizyon üzerindeki **HDMI1** veya **HDMI2** soketiyle harici cihazın üzerindeki ilgili HDMI soketini standart bir HDMI kablosu (dijital görüntü ve ses sinyali) kullanarak bağlayın.

### 18.4 DVD Kayıt Cihazı, DVD Oynatıcı, veya Video Kayıt Cihazı Kullanımı











1. DVD kayıt cihazını, DVD oynatıcıyı veya Video kayıt cihazını açıp kullanmak istediğiniz fonksiyonu seçin.

2. TV moduna geçmek için  düğmesine basın.
3. Kumandanın  düğmesine basın, sinyal kaynağını seçip  düğmesine basın.
4. **HDMI1** veya **HDMI2** kaynağını seçip  düğmesine basın.

## 18.5 Dijital Çok kanallı Amplifikatör / AV Alıcısı Bağlama

1. Televizyonun üzerindeki **HDMI2 (ARC)** soketini HDMI ARC uyumlu Dijital çok kanallı amplifikatör / AV alıcısı üzerindeki ilgili sokete standart HDMI kablosu kullanarak bağlayın veya televizyonun üzerindeki **Optic Out** soketini AV alıcısı üzerindeki ilgili sokete standart optik dijital kablo kullanarak bağlayın.

### Önemli:

- HDMI ARC bağlantısında 5 metreden daha uzun bir HDMI kablosu kullanmayın.
2.  düğmesine basın.
  3.  düğmesiyle  Ayarlar'ı seçip  düğmesine basın.
  4. **Ekran ve Ses**'i seçip  düğmesine basın.
  5. **Ses**'i seçip  düğmesine basın.
  6. **Ses Çıkışı**'nı seçip  düğmesine basın.
  7. **Dijital Çıkış**'i seçip  düğmesine basın.
  8. Dijital ses çıkışını **Otomatik, Direkt Geçiş, PCM, Dolby Digital Plus** veya **Dolby Digital**'i seçip  düğmesine basın.
  9. Önceki menüye dönmek için  Home menüsüne dönmek için  düğmesine basın.

## 18.6 CI (Ortak Arayüz)

### 18.6.1 Ortak Arayüz Nedir?

- Ortak Ara yüz (CI) DVB alıcılarında kullanılan bir ara yüzdür.
- Şifreli kanallar, yalnızca şifreleme sistemine ve ilgili akıllı karta uygun bir CA modülüyle izlenebilir.
- Televizyonunuz çeşitli hizmet sağlayıcılardan alınan CA modüllerinin takılabildiği bir Ortak Ara yüz yuvasıyla donatılmıştır.
- İzlemek istediğiniz şifreli kanalları etkinleştirmek için hizmet sağlayıcının akıllı kartını CA modülüne takabilirsiniz.
- Televizyonunuz CI+1.4 desteklemektedir.

### 18.6.2 CA Modülünü Takma

#### Önemli:



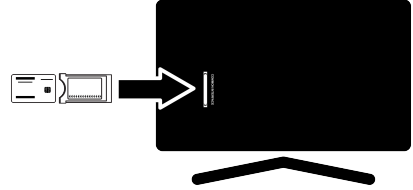

- CA modülünü COMMON INTERFACE yuvasına takmadan önce cihazı kapatın.
1. Akıllı kartı CA modülüne takın.
  2. CA modülünü akıllı kartla birlikte televizyondaki COMMON INTERFACE yuvasına takın.





#### Notlar:

- Ortak Arayüz yuvasında hangi CA modülünün bulunduğunu görmek için CA - Modül alt menüsüne gidin.
- Televizyonunuzdaki CI yuvasına ilk kez bir CA modülü takarken televizyon CA modülünü kaydedene kadar kısa bir süre bekleyin.

### 18.6.3 CA Modülü ve Akıllı Kartlar için Erişim Kontrolü

1.  düğmesine ardından  düğmesine basın.
2.  düğmesiyle **CI Kart**'ı seçip  düğmesine basın.  
⇒ Cam Bilgileri menüsü görüntülenir.

#### **Notlar:**

- Bu menüde, kullanma talimatları sunulur ve PIN kodunuzu girdikten sonra Ücretli TV yayını sağlayıcısının kanallarına erişim sağlanır.
  - Diğer ayarlar, CA modülünüz ve akıllı kartınıza ait kılavuzlarda açıklanmaktadır.
  - CA, bazı ülkelerde ve bölgelerde desteklenmemektedir. Lütfen yetkili satıcınıza danışın.
3. Önceki menüye dönmek için  Home menüsüne dönmek için  düğmesine basın.

## 19 Ağ Kurulumu

Google TV özelliklerini kullanabilmek için kablolu ya da kablosuz internet bağlantısı gereklidir.

- Televizyonunuzu kablolu veya kablosuz olarak yerel ağa bağlayabilirsiniz.
- Kablolu ağ bağlantısı kullanmak istiyorsanız bu sayfadaki yönergeler ile başlayın.
- Kablosuz ağ bağlantısı kullanıyorsanız "Kablosuz ağ bağlantısı" bölümündeki yönergeleri takip edin.

### Not:

- Aşağıdaki bölüm, "**İlk kurulum**" esnasında gerçekleştirmediyseniz ev ağına nasıl bağlanılacağını anlatmaktadır.

### 19.1 Kablolu Ağ Bağlantısı

Modemin çıkışını televizyonun **LAN** soketine Cat 5 kablo ile bağlayın.

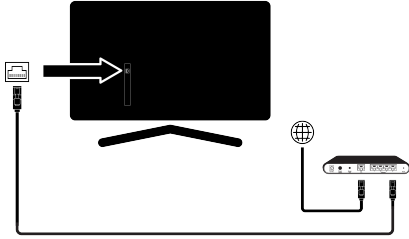

### Not:

- Bağlantı kabloları ürün ile birlikte verilmemektedir.

### 19.2 Kablolu Ağ Ayarları

Kablolu ağ ayarlarını yapmak için iki yol vardır.

1. **Otomatik Bağlantı** : tüm bağlantı ayarları ( **IP Adresi**, **Netmask**, **Gateway** ve **DNS** ) bilgileri modemden otomatik olarak alınır.
2. **Manuel Bağlantı** : tüm bağlantı ayarları ( **IP Adresi**, **Netmask**, **Gateway** ve **DNS** ) bilgileri manuel olarak yapılandırılması gerekir.

### 19.2.1 Otomatik Bağlantı













Birçok ev ağı Dinamik Ağdır. Dinamik bir ağa sahipseniz, DHCP destekleyen bir DSL modem kullanmalısınız. DHCP'yi destekleyen modemler ve IP paylaşımcılar, **IP Adresi**, **Netmask**, **Gateway** ve internet erişimi için gereksinim duyulan **DNS** değerlerini otomatik olarak alırlar, böylece televizyonunuz otomatik olarak ağa bağlanır.

### Not:

- Dinamik bir ağa sahip değilseniz manuel bağlantı bölümündeki adımları takip edin.

### 19.2.2 Manuel Bağlantı

Bazı ağlar Statik IP adresi gerektirir. Ağınız Statik bir IP adresi gerektiriyorsa, **IP Adresi**, **Netmask**, **Gateway** ve **DNS** değerlerini manuel olarak girmelisiniz. **IP Adresi**, **Netmask**, **Gateway** ve **DNS** değerlerini, (ISS) İnternet Servis Sağlayıcınızdan alabilirsiniz.

1. **Ana Ekran** menüsünde  düğmesine basın.
2.  **Ayarlar**'ı seçip  düğmesine basın.
3. **Ağ ve İnternet**'i seçip  düğmesine basın.
4. **IP Ayarları**'ını seçip  düğmesine basın.
5. **Statik** seçeneğini seçip  düğmesine basın.
6. **IP Adresi** değerini girin ve ekran klavyesinden  tuşunu seçip  düğmesine basın.
7. **Gateway** değerini girin ve ekran klavyesinden  tuşunu seçip  düğmesine basın.
8. **Ağ ön eki uzunluğu** değerini girin ve ekran klavyesinden  tuşunu seçip  düğmesine basın.



9. Varsa **DNS1** değerini girin ve ekran klavyesinden → tuşunu seçip **OK** düğmesine basın.
10. Varsa **DNS2** değerini girin ve ekran klavyesinden → tuşunu seçip **OK** düğmesine basın.
11. **Başarıyla kaydedildi!** mesajı görüntülenir.
12. Önceki menüye dönmek için ← Home menüsüne dönmek için **U** düğmesine basın.

### 19.3 Kablosuz Ağ Bağlantısı

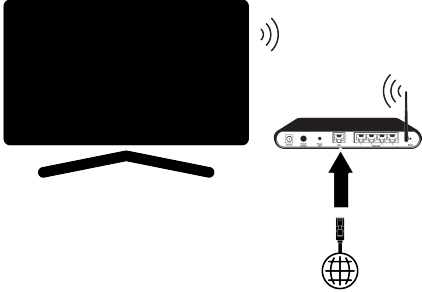

- Televizyonun kablosuz bir ağa bağlanması için kendi içerisinde entegre bir Kablosuz Wi-Fi Adaptörü mevcuttur.
- Kablosuz LAN adaptörü IEEE 802.11B/G ve N iletişim protokollerini destekler. Kablosuz bağlantıda HD video oynatımında en iyi performansı sağlamak için IEEE 802.11N protokolünü kullanmanızı öneririz.
- IEEE 802.11B/G destekli bir modem kullanıldığında videoların oynatılmasında performans IEEE 802.11N destekleyen modeme göre daha düşük olabilir, bunun sebebi IEEE 802.11B/G protokolünün veri aktarım hızının düşük olmasıdır.
- Ev ağında kullanılmayan ağ ekipmanlarını gereksiz ağ trafiği yaratacağından kapatılması önerilir.
- Modem veya kablosuz ağ paylaşımcısını yüksek bir yere koymak kablosuz bağlantı çekim gücünü artırır.

- Kablosuz bağlantı çekim gücü, modemin tipine ve televizyonun modeme uzaklığına bağlı olarak değişkenlik gösterebilir.

### 19.4 Kablosuz Ağ Ayarları

Kablosuz ağ ayarlarını yapmak için iki yol vardır.

1. **Otomatik Bağlantı** : tüm bağlantı ayarları ( **IP Adresi, Netmask, Gateway** ve **DNS** ) bilgileri modemden otomatik olarak alınır.
2. **Manuel Bağlantı** : tüm bağlantı ayarları ( **IP Adresi, Netmask , Gateway** ve **DNS** ) bilgileri manuel olarak yapılandırılması gerekir.

#### 19.4.1 Teknik Gereklilikler

Birçok ev ağı Dinamik Ağdır. Dinamik bir ağa sahipseniz, DHCP destekleyen bir DSL modem kullanmalısınız. DHCP'yi destekleyen modemler ve IP paylaşımcılar, **IP Adresi, Netmask , Gateway** ve internet erişimi için gereksinim duyulan **DNS** değerlerini otomatik olarak alırlar, böylece televizyonunuz otomatik olarak ağa bağlanır.

#### 19.4.2 Ağ Şifresini Girerek Otomatik Bağlantı

1. **Ana Ekran** menüsünde **U** düğmesine basın.
  2. **Ayarlar**'i seçip **OK** düğmesine basın.
  3. **Ağ ve İnternet**'i seçip **OK** düğmesine basın.
  4. **Kullanılabilir ağlar** sekmesinden ▲/▼ düğmesi ile bağlanmak istediğiniz ağı seçip **OK** düğmesine basın.
- ⇒ Kablosuz bağlantı şifre ekranı görüntülenir.

#### Not:

- Kullanılabilir ağlar arasında ağınıza görünmüyorsa **Tümünü Göster**'i seçip **OK** düğmesine basın.

5. ◀/▶/▲/▼ düğmesiyle ekran klavyesinden şifreyi girip →I tuşunu seçip OK düğmesine basın.  
⇒ Başarıyla bağlantı kuruldu mesajı görüntülenip modem bağlantısı kurulur.
6. Önceki menüye dönmek için ◀ Home menüsüne dönmek için h düğmesine basın.

### 19.4.3 Gizli Bir Kablosuz Ağa Bağlantı

SSID'si gizli bir ağa bağlanabilirsiniz.

1. Ana ekrana menüsünde @ düğmesine basın.
2. ⚙ Ayarlar'ı seçip OK düğmesine basın.
3. Ağ ve İnternet'i seçip OK düğmesine basın.
4. Yeni Ağ Ekle'yi seçip OK düğmesine basın.  
⇒ SSID giriş menüsü görüntülenir.
5. ◀/▶/▲/▼ düğmesiyle ekran klavyesinden SSID'yi girip →I tuşunu seçip OK düğmesine basın.  
⇒ Şifre tipi seçim menüsü görüntülenir.
6. **Yok, WEP, WPA/WPA2 Personal veya WPA3-Personal** şifre tipini seçip OK düğmesine basın.  
⇒ Şifre giriş menüsü görüntülenir.
7. ◀/▶/▲/▼ düğmesiyle ekran klavyesinden şifreyi girip →I tuşunu seçip OK düğmesine basın.  
⇒ Başarıyla bağlantı kuruldu mesajı görüntülenip modem bağlantısı kurulur.
8. Önceki menüye dönmek için ◀ Home menüsüne dönmek için h düğmesine basın.

### 19.4.4 Ağ Şifresini Girerek Manuel Bağlantı

Bazı ağlar Statik IP adresi gerektirir. Ağınız Statik bir IP adresi gerektiriyorsa, **IP Adresi, Netmask, Gateway** ve **DNS** değerlerini manuel olarak girmelisiniz. **IP Adresi, Netmask, Gateway** ve **DNS** değerlerini, (ISS) İnternet Servis Sağlayıcınızdan alabilirsiniz.

1. **Ana Ekran** menüsünde @ düğmesine basın.
2. ⚙ Ayarlar'ı seçip OK düğmesine basın.
3. **Ağ ve İnternet**'i seçip OK düğmesine basın.
4. **Kullanılabilir ağlar** sekmesinden ▲/▼ düğmesi ile bağlanmak istediğiniz ağı seçip OK düğmesine basın.  
⇒ Kablosuz bağlantı şifre ekranı görüntülenir.

#### Not:

- Kullanılabilir ağlar arasında ağınız görüntülenmiyorsa **Tümünü Göster**'i seçip OK düğmesiyle onaylayın.
5. ◀/▶/▲/▼ düğmesiyle ekran klavyesinden şifreyi girip →I tuşunu seçip OK düğmesine basın.  
⇒ Başarıyla bağlantı kuruldu mesajı görüntülenip modem bağlantısı kurulur.
  6. Bağlı olduğunuz ağı seçip OK düğmesine basın.
  7. **IP Ayarları** ögesini seçip OK düğmesine basın.
  8. **Statik** seçeneğini seçip OK düğmesine basın.
  9. **IP Adresi** değerini girin ve ekran klavyesinden →I tuşunu seçip OK düğmesine basın.
  10. **Gateway** değerini girin ve ekran klavyesinden →I tuşunu seçip OK düğmesine basın.

11. **Ağ ön eki uzunluğu** değerini girin ve ekran klavyesinden → tuşunu seçip **OK** düğmesine basın.
  12. Varsa **DNS1** değerini girin ve ekran klavyesinden → tuşunu seçip **OK** düğmesine basın.
  13. Varsa **DNS2** değerini girin ve ekran klavyesinden → tuşunu seçip **OK** düğmesine basın.
- ⇒ **Başarıyla kaydedildi!** mesajı görüntülenir.
14. Önceki menüye dönmek için ← Home menüsüne dönmek için **Home** düğmesine basın.

### 19.4.5 Proxy Ayarları

1. **Ana Ekran** menüsünde **Proxy** düğmesine basın.
  2. **Ayarlar**'ı seçip **OK** düğmesine basın.
  3. **Ağ ve İnternet**'i seçip **OK** düğmesine basın.
  4. **Proxy ayarları**'nı seçip **OK** düğmesine basın.
  5. ▼ düğmesiyle **Manuel**'i seçip **OK** düğmesine basın.
  6. ◀/▶/▲/▼ düğmesiyle ekran klavyesinden Proxy ana bilgisayar adını girip → tuşunu seçip **OK** düğmesine basın.
  7. ◀/▶/▲/▼ düğmesiyle ekran klavyesinden Proxy ana bilgisayar noktasını girip → tuşunu seçip **OK** düğmesine basın.
  8. ◀/▶/▲/▼ düğmesiyle ekran klavyesinden hariç tutulan alan adı varsa girip → tuşunu seçip **OK** düğmesine basın.
- ⇒ **Başarıyla kaydedildi!** mesajı görüntülenir.
9. Önceki menüye dönmek için ← Home menüsüne dönmek için **Home** düğmesine basın.

## 20 Detaylı Kanal Ayarları

### 20.1 Tek Uydu Bağlantılı Dijital Televizyon Kanallarının Otomatik Olarak Aranması

Yeni uydu kanalları sık sık eklenir ya da uydu verileri değiştirilir. Bu nedenle, otomatik arama fonksiyon zaman zaman başlatmanız önerilir.

Tüm transponderlar taranarak yeni kanallar aranır.



Uydu anteninizden televizyona direkt bir kablo bağlantı varsa arada bir ortak uydu anteni santrali yoksa Tek kablo araması yapmanız gerekmektedir.

1. TV moduna geçmek için düğmesine basın.
2. düğmesine basıp, **Kaynak** seçeneğini seçip düğmesine basın.
3. **Uydu'yu** seçip düğmesine basın.
4. düğmesine basıp **Ayarlar**'ı seçip düğmesine basın.
5. **Kanallar ve Girişler**'i seçip düğmesine basın.
6. **Kanallar**'ı seçip düğmesine basın.  
⇒ Kanal menüsü görüntülenir.
7. **Uydu'yu** seçip düğmesine basın.
8. **Kanal Kurulum Modu**'nu seçip düğmesine basın.
9. **Uydu (Standart)** veya bir operatör kullanıyorsanız **Uydu (Operatör Modu)**'nu seçip düğmesine basın.

#### Not:

- Bu kurulum **Uydu (Standart)** olarak anlatılmıştır.

10. Önceki menüye dönmek için düğmesine basın.

11. **Otomatik Kanal Arama**'yı seçip düğmesine basın.

⇒ Otomatik Kanal Arama menüsü görüntülenir.

12. **Anten Tipi**'ni seçip düğmesine basın.

### Otomatik Kanal Arama

İleri

Anten Tipi

13. **Tek**'i seçip düğmesine basın.

## Otomatik Kanal Arama

Tek

Tone Burst

DiSEqC 1.0

DiSEqC 1.1

DiSEqC 1.2

Single Cable I

14. **Mevcut Uydu**'yu seçip **OK** düğmesine basın.
15. **Uydu Seçimi**'ni **OK** düğmesi ile seçip **▲/▼** düğmesiyle arama yapmak istediğiniz uyduyu seçin.
16. **Tarama Modu**'nü seçip **◀/▶** düğmesiyle **Ağ** veya **Tam** seçimini yapın.
17. **Tarama Türü**'nü seçin.
  - ⇒ Sadece şifresiz kanallar için **Yalnızca Ücretsiz Kanallar**
  - ⇒ Sadece şifreli kanallar için **Yalnızca Şifrelenmiş Kanallar**
  - ⇒ Tüm uydu kanalları için **Tümü** seçimini yapın.
18. **Hafızaya Alma Türü**'nü seçin.
  - ⇒ Sadece Televizyon kanalları için **Yalnızca Dijital Kanallar**
  - ⇒ Sadece radyo kanalları için **Yalnızca Radyo Kanalları**
  - ⇒ Her ikisini aratmak için **Tümü** seçimini yapın.
19. Önceki menüye dönmek için **←** düğmesine basın.

20. **Sonrakı**'ni seçip **OK** düğmesine basın.
  - ⇒ **Otomatik Arama** menüsü görünür ve TV kanallarının aranmasına başlanır.
  - ⇒ Arama işlemi, alınan televizyon kanallarının sayısına bağlı olarak birkaç dakika sürebilir.

### Not:

- Yayıncı kaynaklı uydu parametreleri değişiklikleri neticesinde bazı frekanslar eksik kaydedilirse, **Tarama Modu**'nun **Ağ** seçilmesi önerilir.

21. Önceki menüye dönmek için **←**, TV yayınına dönmek için **📺** veya Home menüsüne dönmek için **🏠** düğmesine basın.

## 20.2 Tek Uydu Bağlantılı Dijital Televizyon Kanallarının Manuel Olarak Aranması

Otomatik arama ile belirli bir istasyon bulunamazsa manuel arama ile istasyon araması yapın. Bunun için istasyonun tüm parametreleri doğru girilmelidir. Geçerli transponder bilgilerini Teleteks sayfasından, uydu TV dergi yayınları veya internetten öğrenebilirsiniz.



Uydu anteninizden televizyona direkt bir kablo bağlantı varsa arada bir ortak uydu anteni santrali yoksa Tek kablo araması yapmanız gerekmektedir.

1. TV moduna geçmek için **📺** düğmesine basın.
2. **🔍** düğmesine basıp, **Kaynak** seçeneğini seçip **OK** düğmesine basın.
3. **Uydu**'yu seçip **OK** düğmesine basın.
4. **🔍** düğmesine basıp **Ayarlar**'ı seçip **OK** düğmesine basın.
5. **Kanallar ve Girişler**'i seçip **OK** düğmesine basın.
6. **Kanallar**'ı seçip **OK** düğmesine basın.
  - ⇒ Kanal menüsü görüntülenir.

7. **Uydu**'yu seçip **OK** düğmesine basın.
8. **Kanal Kurulum Modu**'nu seçip **OK** düğmesine basın.
9. **Uydu (Standart)** veya operatör kullanıyorsanız **Uydu (Operatör Modu)**'nu seçip **OK** düğmesine basın.
10. Önceki menüye dönmek için **←** düğmesine basın.
11. **Manuel Uydu Tarama**'yı seçip **OK** düğmesine basın.
12. **Mevcut Uydu**'yu seçip **OK** düğmesine basın.  
⇒ **Manuel Uydu Tarama** menüsü görüntülenir.



13. **Aktarıcı**'yı seçip **OK** düğmesine basın.  
⇒ Uydu Ayrıntısı Aktarıcı menüsü görüntülenir.



14. Gerekli öğeleri **▲/▼** düğmesi ile seçip, **OK** düğmesi ile onaylayın.  
⇒ **Frekans** - Kanal frekansını **1 ... 0** düğmeleriyle 5 basamaklı olarak girin.  
⇒ **Sembol** - Kanal sembol oranını **1 ... 0** düğmeleriyle 5 basamaklı olarak girin.  
⇒ **Polarizasyon** - Kanal polarizasyonunu **Dikey, Yatay, Sol** veya **Sağ** seçin.
15. Önceki menüye dönmek için **←** düğmesine basın.
16. **Sonraki**'ni seçip **OK** düğmesine basın.  
⇒ **Otomatik Arama** menüsü görüntülenir ve TV kanallarının aranmasına başlanır.  
⇒ Arama işlemi, alınan televizyon kanallarının sayısına bağlı olarak birkaç dakika sürebilir.
17. Önceki menüye dönmek için **←**, TV yayınına dönmek için **📺** veya Home menüsüne dönmek için **🏠** düğmesine basın.

### 20.3 Dijital Uydu Kanalları için Anten Ayarları ve DiSEqC 1.0/1.1 ile Kanalların Otomatik Aranması\_yeni



Aşağıdaki bölümde anlatılan LNB ayarları uydu sistemleri hakkında önemli bir uzmanlık gerektirmektedir. Konu ile ilgili bir uzman ile görüşün.

1. TV moduna geçmek için düğmesine basın.
2. düğmesine basıp, **Kaynak** seçeneğini seçip düğmesine basın.
3. **Uydu**'yu seçip düğmesine basın.
4. düğmesine basıp, **Ayarlar**'ı seçin düğmesine basın.
5. **Kanallar ve Girişler**'i seçin düğmesine basın.
6. **Kanallar**'ı seçip düğmesine basın.  
⇒ Kanal menüsü görüntülenir.
7. **Uydu**'yu seçip düğmesine basın.
8. **Kanal Kurulum Modu**'nu seçip düğmesine basın.
9. **Uydu (Standart)** veya bir operatör kullanıyorsanız **Uydu (Operatör Modu)**'nu seçip düğmesine basın.
10. Önceki menüye dönmek için düğmesine basın.
11. **Kanallar**'ı seçip düğmesine basın.
12. **Otomatik Kanal Arama**'yı seçip düğmesine basın.  
⇒ **Otomatik Kanal Arama** menüsü görüntülenir.
13. **Anten Tipi**'ni seçip düğmesine basın.

## Otomatik Kanal Arama

İleri

Anten Tipi

14. Mevcut anten tipinize göre **DiSEqC 1.0** veya **DiSEqC 1.1** seçimini yapıp düğmesine basın.

## Otomatik Kanal Arama

Tek

Tone Burst

DiSEqC 1.0

DiSEqC 1.1

DiSEqC 1.2

Single Cable I

⇒ **DiSEqC 1.0:** Uydu santrali veya switch kullanarak, en fazla dört farklı uydudan aynı anda yayın alınabilir.

⇒ **DiSEqC 1.1:** Uydu santrali veya switch kullanarak, en fazla on altı farklı uydudan aynı anda yayın alınabilir.

15. **DiSEqC 1.0** veya **DiSEqC 1.1** seçiminize göre menüde 4 veya 16 adet uydu görüntülenir.

### Not:

- Örnek kurulum **DiSEqC 1.0** üzerinden 4 uydu ile açıklanmıştır.

16. **Otomatik Kanal Arama** menüsünden bir uydu seçip **OK** düğmesine basın.

17. Gerekli seçenekleri **▲/▼** düğmesiyle seçin.

⇒ **Uydu Durumu: Açık** seçimini yapın.

⇒ **Uydu Seçimi:** **OK** düğmesine basın, arama yapmak istediğiniz uyduyu seçip **OK** düğmesine basın.

⇒ **Tarama Modu: Tam** veya **Ağ** seçimini yapın.

⇒ **Tarama Türü:** Sadece şifresiz kanallar için **Yalnızca Ücretsiz Kanallar**, sadece şifreli kanallar için **Yalnızca Şifrelenmiş Kanallar** veya tüm uydu kanalları için **Tümü** seçimini yapın.

⇒ **Kanal Hafızaya Alma Türü:** Sadece televizyon kanalları için **Yalnızca Dijital Kanallar**, sadece radyo kanalları için **Yalnızca Radyo Kanalları** veya tüm kanallar için **Tümü** seçimini yapın.

18. **LNB Ayarları**'ni seçip **OK** düğmesine basın.

19. Gerekli seçenekleri **▲/▼** düğmesiyle seçin.

⇒ **LNB Gücü:** **OK** düğmesine basın, LNB gücünü **Açık** seçip **OK** düğmesine basın.

⇒ **LNB Frekansı:** **OK** düğmesine basın ve uydu sisteminde kullanılan LBN frekansını seçip tekrar **OK** düğmesine basın.

20. **DiSEqC Bağlantı Noktası:** **OK** düğmesine basın.

⇒ **DiSEqC Bağlantı Noktası** menüsü görüntülenir.



Devre dışı bırak

DiSEqC A

DiSEqC B

DiSEqC C

DiSEqC D

⇒ Uydu sisteminde ilgili DiSEqC pozisyonlarına karşılık gelen uyduyu seçmek için **DiSEqC A**, **DiSEqC B**, **DiSEqC C** veya **DiSEqC D** seçimini yapın.

**Not:**

• **Anten Tipi**, **DiSEqC 1.1** seçilmiş ise; **Uncommit 1** ile **Uncommit 16** arasında seçim yapın.

21. **Otomatik Kanal Arama** menüsüne dönmek için  düğmesine iki kez basın.



**Not:**

• Arama yapmak istediğiniz diğer üç uydu için **16** ila **20.** adımlarda anlatılan ayarları yapın.

22. Dört uydu içinde ayarları ayrı ayrı tamamladıktan sonra **Otomatik Kanal Arama** menüsünden **Sonraki**'ni seçip  düğmesine basın.

⇒ **Otomatik Arama** menüsü görüntülenir ve TV kanallarının aranmasına başlanır.













⇒ Arama işlemi, alınan televizyon kanallarının sayısına bağlı olarak birkaç dakika sürebilir.

23. Önceki menüye dönmek için , TV yayınlanmamak için  veya Home menüsüne dönmek için  düğmesine basın.

## 20.4 Dijital Uydu Kanalları için Anten Ayarları ve Tek Kanal Yönlendirici (SCR) Sistemi ile Kanalların Otomatik Aranması



Televizyon SCR sistemini desteklemektedir. (Single Channel Router – Tek Kanal Yönlendirici - EN 50494). Aşağıdaki bölümde anlatılan LNB ayarları uydu sistemleri hakkında önemli bir uzmanlık gerektirmektedir. Konu ile ilgili bir uzman ile görüşün.

1. TV moduna geçmek için  düğmesine basın.
2.  düğmesine basıp, **Kaynak** seçeneğini seçip  düğmesine basın.
3. **Uydu**'yu seçip  düğmesine basın.
4.  düğmesine basıp **Ayarlar**'ı seçip  düğmesine basın.
5. **Kanallar ve Girişler**'i seçip  düğmesine basın.
6. **Kanallar**'ı seçip  düğmesine basın.  
⇒ **Kanal** menüsü görüntülenir.
7. **Kanal Kurulum Modu**'nu seçip  düğmesine basın.
8. **Uydu (Standart)** veya bir operatör kullanıyorsanız **Uydu (Operatör Modu)**'nu seçip  düğmesine basın.
9. **Kanallar**'ı seçip  düğmesine basın.
10. **Otomatik Kanal Arama**'ı seçip  düğmesine basın.  
⇒ **Otomatik Kanal Arama** Menüsü görüntülenir.
11. **Anten Tipi**'ni seçip  düğmesine basın.

## Otomatik Kanal Arama

İleri

Anten Tipi

## Otomatik Kanal Arama

Tek

Tone Burst

DiSEqC 1.0

DiSEqC 1.1

DiSEqC 1.2

Single Cable I

12. Anten sisteminizdeki tek kablo yönlendirici çoklu anahtar (multiswitch) tipine göre **Single Cable I** veya **Single Cable II**'yi seçip **OK** düğmesine basın.

- ⇒ **Single Cable I:** Tek kanal yönlendirici kullanarak, en fazla sekiz farklı cihazda aynı kablo ile yayın alınır.
- ⇒ **Single Cable II:** Tek kanal yönlendirici kullanarak, en fazla otuziki farklı cihazda aynı kablo ile yayın alınır.

13. **Single Cable I** veya **Single Cable II** seçiminize göre **Tarayıcı** menüsünde 8 veya 32 adet kullanıcı bandı görüntülenir.

### Not:

- Örnek kurulum **Single Cable I** ile sekiz cihaz için açıklanmıştır.
14. Gerekli seçenekleri ▲/▼ düğmesiyle seçin.
- ⇒ **Tarayıcı: Kullanıcı bandı 1** ile **Kullanıcı bandı 8** arasında seçim yapın.
  - ⇒ **Bant Frekansı:** ▲/▼ düğmesiyle bant frekansı seçimini yapıp **OK** düğmesine basın.
  - ⇒ **Kullanıcı Tanımlı:** Bant frekansını kendiniz belirleyin. **Bant Frekansı**'ndan **Kullanıcı Tanımlı**'yı seçin. **Kullanıcı Ta-**

nımlı seçeneği **Single Cable I** menüsünde görüntülenir. Kullanıcı tanımlı frekansını **1** ... **0** düğmeleriyle girin.

15. **Sonrakı**'ni seçip **OK** düğmesine basın.

⇒ **Otomatik Kanal Arama** menüsü görüntülenir.

16. Menüde görüntülen ilk uyduyu seçip **OK** düğmesine basın.

17. **Uydu Durumu**'nü **Açık** seçin.

18. **Uydu Seçimi**'ni **OK** düğmesi ile seçip arama yapmak istediğiniz uyduyu seçin.

19. **Tarama Modu**'nü seçip **Tümü** veya **Ağ** seçimini yapın.

20. **Tarama Türü**'nü seçin.

⇒ Sadece şifresiz kanallar için **Yalnızca Ücretsiz Kanallar**

⇒ Sadece şifreli kanallar için **Yalnızca Şifrelenmiş Kanallar**

⇒ Tüm uydu kanalları için **Tümü** seçimini yapın.

21. **Hafızaya Alma Türü**'nü seçin.

⇒ Sadece Televizyon kanalları için **Yalnızca Dijital Kanallar**

⇒ Sadece radyo kanalları için **Yalnızca Radyo Kanalları**

⇒ Her ikisini aramak için **Tümü** seçimini yapın.

22. **LNB Ayarları**'ni seçip **OK** düğmesine basın.

23. **Konum**'u seçip **OK** düğmesine basın.

⇒ Arama yapmak istediğiniz uyduya karşılık gelen konumu seçip **OK** düğmesine basın.

24. **Otomatik Kanal Arama** menüsüne dönmek için **←** düğmesine iki kez basın.

#### Not:

• Arama yapmak istediğiniz her bir uydu için **15** ila **26**. adımlarda anlatılan ayarları yapın.

25. **Sonrakı**'ni seçip **OK** düğmesine basın.

⇒ **Otomatik Arama** menüsü görüntülenir ve TV kanallarının aranmasına başlanır.

⇒ Arama işlemi, alınan televizyon kanallarının sayısına bağlı olarak birkaç dakika sürebilir.

#### Notlar:

- SCR yönlendiricinin desteklediği / önerdiği kurulum ekipmanlarını kullanınız.
- Kurulum sırasında belirtilen kullanıcı bandı numarasının ve frekansının değiştirilmesi durumunda sisteme bağlı diğer kullanıcıları / alıcıları etkileyebilir.
- Kullanıcı bandı ve Kullanıcı bandı frekansı kullanılan SCR yönlendirici üzerinde yer almaktadır ve her kullanıcı / alıcı belli bir kullanıcı bandı ve kullanıcı bandı frekansı seçilmelidir.
- SCR uydu sistemlerinde birden fazla kullanıcı / alıcının aynı anda otomatik arama yapması sorunlara sebep olabilir.

26. Önceki menüye dönmek için **←**, TV yayınına dönmek için **⏪** veya Home menüsüne dönmek için **🏠** düğmesine basın.

## 20.5 Motorlu Anten Ayarları



Aşağıdaki bölümde anlatılan LNB ayarları uydu sistemleri hakkında önemli bir uzmanlık gerektirmektedir. Konu ile ilgili bir uzman ile görüşün.

Televizyonunuz DiSEqC 1.2 motorlu uydu sistemlerini desteklemektedir. Bu özellik ile uyduyu televizyonunuz üzerinden kontrol edebilirsiniz.

Her uyduya göre uydu anten pozisyonunu ayarlayın. Bu ayarlar saklanarak ihtiyaç duyulduğunda anten önceden kaydedilmiş bir konuma taşınabilir.

1. TV moduna geçmek için **⏪** düğmesine basın.

2. **⊗** düğmesine basıp, **Kaynak** seçeneğini seçip **OK** düğmesine basın.

3. **Uydu**'yu seçip **OK** düğmesine basın.
4. **OK** düğmesine basıp **Ayarlar**'ı seçip **OK** düğmesine basın.
5. **Kanallar ve Girişler**'i seçip **OK** düğmesine basın.
6. **Kanallar**'ı seçip **OK** düğmesine basın.  
⇒ **Kanal** menüsü görüntülenir.
7. **Uydu**'yu seçip **OK** düğmesine basın.
8. **Kanal Kurulum Modu**'nu seçip **OK** düğmesine basın.
9. **Uydu (Standart)** veya bir operatör kullanıyorsanız **Uydu (Operatör Modu)**'nu seçip **OK** düğmesine basın.
10. Önceki menüye dönmek için **←** düğmesine basın.
11. **Kanallar**'ı seçip **OK** düğmesine basın.
12. **Otomatik Kanal Arama**'yı seçip **OK** düğmesine basın.  
⇒ Uyarı mesajı görüntülenir.
13. **Anten Tipi**'ni seçip **OK** düğmesine basın.

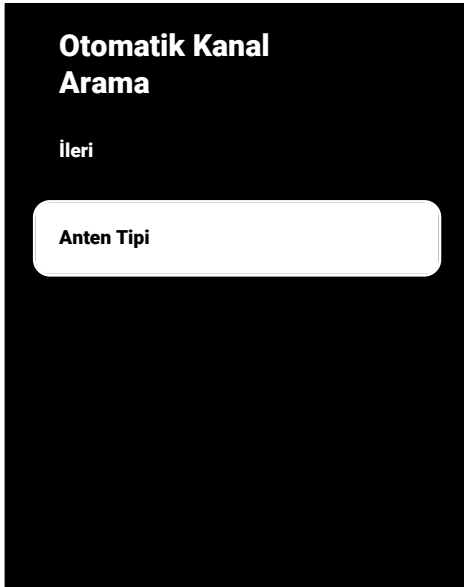

14. **DiSEqC 1.2**'yi seçip **OK** düğmesine basın.



15. **Boylamım**'ı seçip **OK** düğmesine basın.  
Ardından bulunduğunuz boylamı **1** ... **0** düğmeleriyle girin.
16. **Enlemim**'i seçip **OK** düğmesine basın.  
Ardından bulunduğunuz enlemi **1** ... **0** düğmeleriyle girin.
17. **Sonrakini** seçip **OK** düğmesine basın.
18. Arama yapmak istediğiniz uyduyu seçip **OK** düğmesine basın.
19. **LNB Ayarları**'ni seçip **OK** düğmesine basın.
20. **Motor Ayarları**'ni seçip **OK** düğmesine basın.  
⇒ **Motor Ayarları** menüsü görüntülenir.

**Hareket Kontrolü**

**Sınırları Devre Dışı Bırak**

**Doğu Yönünü Sınırla**

**Batı Yönünü Sınırla**

**Depolama Konumu**

21. **Hareket Kontrolü**'nü seçip **OK** düğmesine basın.

22. Ayar seçeneklerini ▲/▼ düğmesiyle seçin.

⇒ **Hareket Kontrolü:** **OK** düğmesine basın **Kesintisiz, Adım, Zaman Aşımı** veya **USALS** seçimini yapın.

⇒ **Adım:** Anteni batı veya doğu yönünde belirlenen adım boyutu kadar hareket ettirir.

⇒ **Adım Boyutu:** **OK** düğmesine basın, antenin kaç adım dönmesi gerektiğini **1** ... **0** düğmeleriyle seçin.

⇒ **Zaman Aşımı:** **OK** düğmesine basın antenin dönmesi gerektiğini zaman aşımı süresini **1** ... **0** düğmesiyle seçin.

⇒ **USALS: Hareket Kontrolü** menüsünden **USALS** seçimini yapın. **Zaman Aşımı**'nı seçip **OK** düğmesine basın. x.x'lik açığa git seçeneğini seçip **OK** düğmesine basın.

⇒ **Doğu Yönünde Hareket Ettir:** Anteni seçilen uydu için ayarlar. Anteni **Doğu** yönünde hareket ettirmek için **OK** düğmesine basın.

⇒ **Batı Yönünde Hareket Ettir:** Anteni seçilen uydu için ayarlar. Anteni **Batı** yönünde hareket ettirmek için **OK** düğmesine basın.

⇒ **Hareketi Durdur:** Anteni durdurmak için **OK** düğmesine basın.

**Not:**

- Hareket Kontrolü **USALS** seçildiğinde **Doğu Yönünde Hareket Ettir**, **Batı Yönünde Hareket Ettir** ve **Hareketi Durdur** seçenekleri menüde görüntülenmez.

23. **Motor Ayarları** menüsüne dönmek için

← düğmesine basın.

24. Ayar seçeneklerini ▲/▼ düğmesiyle seçin.

- ⇒ **Sınırları Devre Dışı Bırak:** Antenin en fazla dönebileceği limit sınırlarını kaldırır.
- ⇒ **Doğu Yönünü Sınırla:** Antenin doğu yönüne en fazla dönebileceği limit pozisyonu ayarlar ve anteni belirlenen limitler içerisinde hareket etmesini sağlar.
- ⇒ **Batı Yönünü Sınırla:** Antenin batı yönüne en fazla dönebileceği limit pozisyonu ayarlar ve anteni belirlenen limitler içerisinde hareket etmesini sağlar.

25. **Otomatik Kanal Arama** menüsüne dönmek için ⬅ düğmesine iki kez basın.

26. **Tarama Modu**'nu seçip ◀/▶ düğmesiyle **Tam** veya **Ağ** seçimini yapın.

27. **Tarama Türü**'nü seçin.

- ⇒ Sadece şifresiz kanallar için **Yalnızca Ücretsiz Kanallar**
- ⇒ Sadece şifreli kanallar için **Yalnızca Şifrelenmiş Kanallar**
- ⇒ Tüm uydu kanalları için **Tümü** seçimini yapın.

28. **Hafızaya Alma Türü**'nü seçin.

- ⇒ Sadece Televizyon kanalları için **Yalnızca Dijital Kanallar**
- ⇒ Sadece radyo kanalları için **Yalnızca Radyo Kanalları**
- ⇒ Her ikisini aratmak için **Tümü** seçimini yapın.

29. **Otomatik Kanal Arama** menüsüne dönmek için ⬅ düğmesine basın.

**Not:**

- Arama yapmak istediğiniz her bir uydu için 17 ila 27. adımlarda anlatılan ayarları yapın.

30. **Sonrakı**'ni seçip OK düğmesine basın.

- ⇒ **Otomatik Arama** menüsü görüntülenir ve TV kanallarının aranmasına başlanır.
- ⇒ Arama işlemi, alınan televizyon kanallarının sayısına bağlı olarak birkaç dakika sürebilir.

31. Önceki menüye dönmek için ⬅, TV yayınına dönmek için 📺 veya Home menüsüne dönmek için 🏠 düğmesine basın.

## 20.6 Uydu Güncellemesi ile Yeni İlave Olan Dijital Kanalların Aranması

Uydu güncelleme özelliği ile sadece yeni ilave olan kanallar bulunur ve program listesinin sonuna kaydedilir.

1. TV moduna geçmek için 📺 düğmesine basın.
2. ⚙ düğmesine basıp, **Kaynak** seçeneğini seçip OK düğmesine basın.
3. **Uydu**'yu seçip OK düğmesine basın.
4. ⚙ düğmesine basıp **Ayarlar**'ı seçip OK düğmesine basın.
5. **Kanallar ve Girişler**'i seçip OK düğmesine basın
6. **Kanallar**'ı seçip OK düğmesiyle onaylayın.  
⇒ **Kanal** menüsü görüntülenir.
7. **Uydu**'yu seçip OK düğmesine basın.
8. **Kanal Kurulum Modu**'nu seçip OK düğmesine basın.
9. **Uydu (Standart)** veya bir operatör kullanıyorsanız **Uydu (Operatör Modu)**'nu seçip OK düğmesine basın.
10. Önceki menüye dönmek için ⬅ düğmesine basın.
11. **Uydu Güncellemesi**'ni seçip OK düğmesine basın.

12. **Sonraki**'ni seçip **OK** düğmesine basın.
- ⇒ **Otomatik Arama** menüsü görüntülenir ve TV kanallarının aranmasına başlanır.
  - ⇒ Arama işlemi, alınan televizyon kanallarının sayısına bağlı olarak birkaç dakika sürebilir.
13. Önceki menüye dönmek için **←**, TV yayınına dönmek için **📺** veya Home menüsüne dönmek için **🏠** düğmesine basın.

## 20.7 Kablo Bağlantılı Dijital Televizyon Kanallarının Otomatik Olarak Aranması

1. TV moduna geçmek için **📺** düğmesine basın.
2. **🔍** düğmesine basıp **Kaynak** seçeneğini seçip **OK** düğmesine basın.
3. **Kablolu**'yu seçip **OK** düğmesine basın.
4. **⚙️** düğmesine basıp **Ayarlar**'ı seçin **OK** düğmesine basın.
5. **Kanallar ve Girişler**'i seçin **OK** düğmesine basın.
6. **Kanallar**'ı seçip **OK** düğmesine basın.
  - ⇒ **Kanal** menüsü görüntülenir.
7. **Kablolu**'ı seçip **OK** düğmesine basın.
8. **LCN**'i seçip **OK** düğmesine basın. **Açık** veya **Kapalı**'yı seçin.
9. Önceki menüye dönmek için **←** düğmesine basın.
10. **Kanal Tarama Türü**'nü seçip **OK** düğmesine basın.
  - ⇒ Sadece şifresiz kanallar için **Yalnızca Ücretsiz Kanallar**
  - ⇒ Sadece şifreli kanallar için **Yalnızca Şifrelenmiş Kanallar**
  - ⇒ Tüm uydu kanalları için **Tümü** seçimini yapın.

11. Önceki menüye dönmek için **←** düğmesine basın.
12. **Kanal Hafızaya Alma Türü**'nü seçin.
  - ⇒ Sadece Televizyon kanalları için **Yalnızca Dijital Kanallar**
  - ⇒ Sadece radyo kanalları için **Yalnızca Radyo Kanalları**
  - ⇒ Her ikisini aratmak için **Tümü** seçimini yapın.
13. Önceki menüye dönmek için **←** düğmesine basın.
14. **Kanal Taraması**'ni seçip **OK** düğmesine basın.



15. **Tarama Modu**'nu seçip **Gelişmiş, Hızlı** veya **Tam** seçimini yapın.
16. **Frekans (KHz)**'yi seçip **OK** düğmesine basın, **1** ... **0** düğmeleriyle frekansı girin.
17. **Ağ Kimliği**'ni seçip **OK** düğmesine basın, **1** ... **0** düğmeleriyle frekansı girin.

## Not:

- Tarama modu **Tam** seçildiğinde **Frekans (KHz)** ve **Ağ Kimliği** menüde görüntülenmez.

18. **Tara'yı** seçip **OK** düğmesine basın.

19. **Otomatik Arama** menüsü görüntülenir ve TV kanallarının aranmasına başlanır.

- ⇒ Arama işlemi, alınan televizyon kanallarının sayısına bağlı olarak birkaç dakika sürebilir.

20. Önceki menüye dönmek için **←**, TV yayınına dönmek için **⏪** veya Home menüsüne dönmek için **⏩** düğmesine basın.

## 20.8 Kablo Bağlantılı Dijital Televizyon Kanallarının Manuel Aranması

1. TV moduna geçmek için **⏪** düğmesine basın.
2. **Ⓜ** düğmesine basın **Kaynak** seçeneğini seçip **OK** düğmesine basın.
3. **Kablolu'yı** seçip **OK** düğmesine basın.
4. **Ⓜ** düğmesine basıp, **Ayarlar'ı** seçip **OK** düğmesine basın.
5. **Kanallar ve Girişler'i** seçip **OK** düğmesine basın.
6. **Kanallar'ı** seçip **OK** düğmesine basın.
  - ⇒ **Kanal** menüsü görüntülenir.
7. **Kablolu'yı** seçip **OK** düğmesine basın.
8. **LCN'i** seçip **OK** düğmesine basın.
  - ⇒ **Açık** veya **Kapalı** seçimini yapın.
9. Önceki menüye dönmek için **←** düğmesine basın.

10. **Kanal Tarama Türü'nü** seçin.

- ⇒ Sadece şifresiz kanallar için **Yalnızca Ücretsiz Kanallar**
- ⇒ Sadece şifreli kanallar için **Yalnızca Şifrelenmiş Kanallar**
- ⇒ Tüm uydu kanalları için **Tümü** seçimini yapın.

11. Önceki menüye dönmek için **←** düğmesine basın.

12. **Kanal Hafızaya Alma Türü'nü** seçin.

- ⇒ Sadece Televizyon kanalları için **Yalnızca Dijital Kanallar**
- ⇒ Sadece radyo kanalları için **Yalnızca Radyo Kanalları**
- ⇒ Her ikisini aratmak için **Tümü** seçimini yapın.

13. Önceki menüye dönmek için **←** düğmesine basın.

14. **Dijital Manuel Arama'yı** seçip **OK** düğmesine basın.

## Kablolu

### Kanal Taraması

### Dijital Manuel Tarama

### LCN

### Kanal Tarama Türü

### Kanal Hafızaya Alma Türü



15. **Frekans**'ı seçip **OK** düğmesine basın.

⇒ Kanal frekansını **1** ... **0** düğmeleriyle girin.

16. **Tara**'yı seçip **OK** düğmesine basın.

17. **Otomatik Arama** menüsü görüntülenir ve TV kanallarının aranmasına başlanır.

⇒ Arama işlemi, alınan televizyon kanallarının sayısına bağlı olarak birkaç dakika sürebilir.

18. Önceki menüye dönmek için **←**, TV yayınına dönmek için **📺** veya Home menüsüne dönmek için **🏠** düğmesine basın.

## 20.9 Anten Bağlantılı Dijital Televizyon Kanallarının Otomatik Olarak Ayarlanması

1. TV moduna geçmek için **📺** düğmesine basın.

2. **📶** düğmesine basıp, **Kaynak** seçeneğini **OK** düğmesine basın.

3. **Anten**'i seçip **OK** düğmesine basın.

4. **📶** düğmesine basıp **Ayarlar**'ı seçin **OK** düğmesine basın.

5. **Kanallar ve Girişler**'i seçip **OK** düğmesine basın.

6. **Kanallar**'ı seçip **OK** düğmesine basın.  
⇒ **Kanal** menüsü görüntülenir.

7. **Anten**'i seçip **OK** düğmesine basın.

8. **LCN**'i seçip **OK** düğmesine basın.

⇒ **Açık** veya **Kapalı**'yı seçip **OK** düğmesine basın.

9. Önceki menüye dönmek için **←** düğmesine basın.

10. **Kanal Tarama Türü**'nü seçip **OK** düğmesine basın.

⇒ Sadece şifresiz kanallar için **Yalnızca Ücretsiz Kanallar**

⇒ Sadece şifresiz kanallar için **Yalnızca Şifrelenmiş Kanallar**

⇒ Tüm kanallar için **Tümü** seçimini yapın.

11. Önceki menüye dönmek için **←** düğmesine basın.

12. **Kanal Hafızaya Alma Türü**'nü seçip **OK** düğmesine basın.

⇒ Sadece Televizyon kanalları için **Yalnızca Dijital Kanallar**

⇒ Sadece radyo kanalları için **Yalnızca Radyo Kanalları**

⇒ Her ikisini aratmak için **Tümü** seçimini yapın.

13. Önceki menüye dönmek için **←** düğmesine basın.

14. **Kanal Taraması**'nı seçip **OK** düğmesine basın.

## Anten

Kanal Taraması

Güncelleme Taraması

Dijital Manuel Tarama

Manuel Kanal Güncelleme



LCN

Kanal Tarama Türü

Kanal Hafızaya Alma Türü











15. **Otomatik Arama** menüsü görüntülenir ve TV kanallarının aranmasına başlanır.

⇒ Arama işlemi, alınan televizyon kanallarının sayısına bağlı olarak birkaç dakika sürebilir.

16. Önceki menüye dönmek için , TV yayınına dönmek için  veya Home menüsüne dönmek için  düğmesine basın.

## 20.10 Anten Bağlantılı Dijital Televizyon Kanallarının Otomatik Olarak Güncellenmesi

Güncelleme taraması ile sadece yeni ilave olan kanallar bulunur ve program listesinin sonuna kaydedilir.

1. TV moduna geçmek için  düğmesine basın.
2.  düğmesine basıp, **Kaynak** seçeneğini seçip  düğmesine basın.
3. **Anten**'i seçip  düğmesine basın.
4.  düğmesine basıp **Ayarlar** seçip  düğmesine basın.
5. **Kanallar ve Girişler**'i seçip  düğmesine basın.
6. **Kanallar**'ı seçip  düğmesine basın.  
⇒ **Kanal** menüsü görüntülenir.
7. **Anten**'i seçip  düğmesine basın.
8. **Güncelleme Taraması**'nı seçip  düğmesine basın.

## Anten

### Kanal Taraması

#### Güncelleme Taraması

#### Dijital Manuel Tarama

#### Manuel Kanal Güncelleme



#### LCN

#### Kanal Tarama Türü







#### Kanal Hafızaya Alma Türü

9. **Otomatik Arama** menüsü görüntülenir ve TV kanallarının aranmasına başlanır.

⇒ Arama işlemi, alınan televizyon kanallarının sayısına bağlı olarak birkaç dakika sürebilir.

10. Önceki menüye dönmek için , TV yayınına dönmek için  veya Home menüsüne dönmek için  düğmesine basın.

## 20.11 Anten Bağlantılı Dijital Televizyon Kanallarının Manuel Olarak Ayarlanması

1. TV moduna geçmek için  düğmesine basın.
2.  düğmesine basıp, **Kaynak** seçeneğini seçip  düğmesine basın.
3. **Anten**'i seçip  düğmesine basın.
4.  düğmesine basıp **Ayarlar**'ı seçip  düğmesine basın.
5. **Kanallar ve Girişler**'i seçip  düğmesine basın.

6. **Kanallar**'ı seçip **OK** düğmesine basın.  
⇒ **Kanal** menüsü görüntülenir.
7. **Anten**'i seçip **OK** düğmesine basın.
8. **Dijital Manuel Tarama**'yı seçip **OK** düğmesine basın.  
⇒ **Dijital Manuel Tarama** menüsü görüntülenir.





9. **RF Kanalı** seçeneğinden tarama yapmak istediğiniz frekansı ◀/▶ düğmesiyle seçin.
10. Manuel taramayı başlatmak için **OK** düğmesine basın.  
⇒ Arama işlemi başlar, bulunan dijital kanal sayısı menüde görüntülenir.  
⇒ Arama işlemi, alınan televizyon kanallarının sayısına bağlı olarak birkaç dakika sürebilir.
11. Önceki menüye dönmek için ◀, TV yayınına dönmek için **TV** veya Home menüsüne dönmek için **Home** düğmesine basın.

## 20.12 Anten Bağlantılı Analog Televizyon Kanallarının Otomatik Olarak Ayarlanması

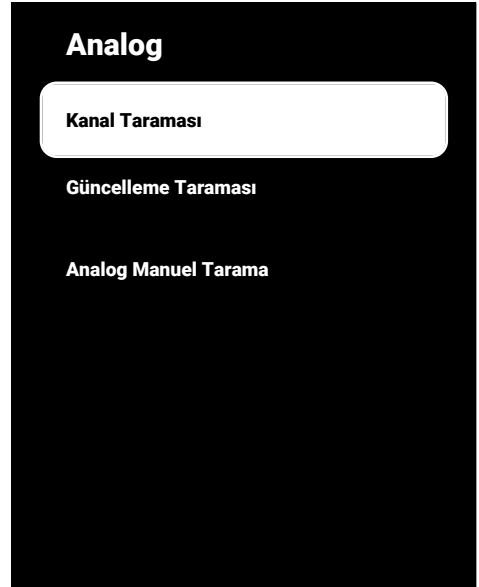









1. TV moduna geçmek için **TV** düğmesine basın.
2. **OK** düğmesine basıp, **Kaynak** seçeneğini seçip **OK** düğmesine basın.
3. **ATV**'yi seçip **OK** düğmesine basın.
4. **OK** düğmesine basıp **Ayarlar**'ı seçip **OK** düğmesine basın.
5. **Kanallar ve Girişler**'i seçip **OK** düğmesine basın.
6. **Kanallar**'ı seçip **OK** düğmesine basın.
7. **Analog**'u seçip **OK** düğmesine basın.
8. **Kanal Taraması**'nı seçip **OK** düğmesine basın.



9. Arama işlemi başlar bulunan analog kanal sayısı menüde görüntülenir.  
⇒ Arama işlemi, alınan televizyon kanallarının sayısına bağlı olarak birkaç dakika sürebilir.

10. Önceki menüye dönmek için , TV yayınına dönmek için  veya Home menüsüne dönmek için  düğmesine basın.

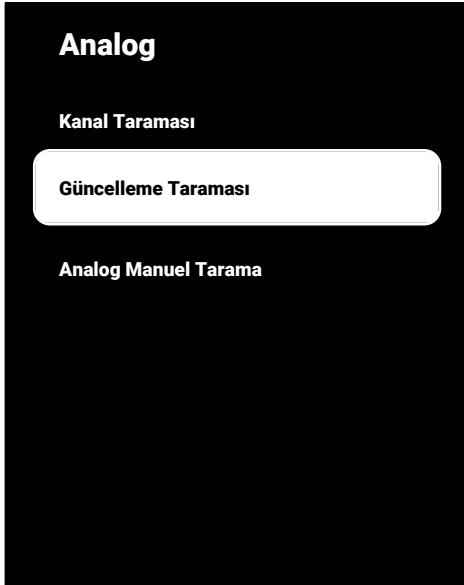

### 20.13 Anten Bağlantılı Analog Televizyon Kanallarının Otomatik Olarak Güncellenmesi

1. TV moduna geçmek için  düğmesine basın.
2.  düğmesine basıp, **Kaynak** seçeneğini seçip  düğmesine basın.
3. **ATV**'yi seçip  düğmesine basın.
4.  düğmesine basıp **Ayarlar**'ı seçip  düğmesine basın.
5. **Kanallar ve Girişler**'i seçip  düğmesine basın.
6. **Kanallar**'ı seçip  düğmesine basın.  
⇒ **Kanal** menüsü görüntülenir.
7. **Analog**'u seçip  düğmesine basın.
8. **Güncelleme Taraması**'nı seçip  düğmesine basın.













9. Arama işlemi başlar bulunan analog kanal sayısı menüde görüntülenir.

⇒ Arama işlemi, alınan televizyon kanallarının sayısına bağlı olarak birkaç dakika sürebilir.

10. Önceki menüye dönmek için , TV yayınına dönmek için  veya Home menüsüne dönmek için  düğmesine basın.

### 20.14 Anten Bağlantılı Analog Televizyon Kanallarının Manuel Olarak Ayarlanması

1. TV moduna geçmek için  düğmesine basın.
2.  düğmesine basıp, **Kaynak** seçeneğini seçip  düğmesine basın.
3. **ATV**'yi seçip  düğmesine basın.
4.  düğmesine basıp **Ayarlar**'ı seçip  düğmesine basın.
5. **Kanallar ve Girişler**'i seçip  düğmesine basın.
6. **Kanallar**'ı seçip  düğmesine basın.  
⇒ **Kanal** menüsü görüntülenir.
7. **Analog**'u seçip  düğmesine basın.
8. **Analog Manuel Tarama**'yı seçip  düğmesine basın.

# Analog

Kanal Taraması

Güncelleme Taraması

Analog Manuel Tarama

9. **Başlangıç Frekansı (MHz)**'i seçip **OK** düğmesine basın. Tarama yapmak istediğiniz frekansı **1** ... **0** düğmeleriyle girin.
10. Girdiğiniz Frekanstan yukarı doğru arama yapmak için **Yukarı Doğru Tara**'yı aşağı doğru arama yapmak için **Aşağı Doğru Tara**'yı seçip **OK** düğmesine basın.
11. Arama işlemi başlar bulunan analog kanal sayısı menüde görüntülenir.
  - ⇒ Arama işlemi, alınan televizyon kanallarının sayısına bağlı olarak birkaç dakika sürebilir.
12. Önceki menüye dönmek için **←**, TV yayınına dönmek için **📺** veya Home menüsüne dönmek için **🏠** düğmesine basın.

## 21 Ek Bilgiler

<b>Varsayılan Uydu</b>	15
<b>LNB Güç Kaynağı</b>	13/18V, 14/19V*, maksimum 500 mA
<b>LNB Geçiş Sinyali</b>	0/22 kHz 650 mV +/- 250 mV Vpp
<b>DiSEqC</b>	1.0 çalışma, 1.1 çalışma, 1.2 çalışma
<b>Dijital Yayın Alım Aralıkları</b>	
<b>Uydu (DVB-S)</b>	
<b>Ku Bandı</b>	10.700 MHz ... 12.750 MHz
<b>Modülasyon</b>	DVBS QPSK, DVBS2 QPSK, 8 PSK
<b>IF Bandı</b>	950 MHz ... 2150 MHz
<b>Sinyal Seviyesi</b>	-25 dBm ... -65 dBm
<b>Kablo (DVB-C)</b>	
<b>Genel Bant</b>	110 MHz ... 862 MHz
<b>Modülasyon</b>	16 QAM, 32 QAM, 64 QAM, 128 QAM, 256 QAM
<b>Sembol Oranı</b>	4.0 Msym/s ... 7.2 Msym/s
<b>Karasal (DVB-T)</b>	
<b>UHF/VHF-Bandı</b>	Bant Genişliği 7 MHz ve 8 MHz
<b>FFT Boyutu</b>	2 k, 8 k
<b>Modülasyon</b>	16 QAM, 64 QAM, QPSK
<b>Koruma Aralığı</b>	1/4, 1/8, 1/16, 1/32
<b>Karasal (DVB-T2)*</b>	
<b>UHF/VHF-Bandı</b>	Bant Genişliği 7 MHz ve 8 MHz
<b>FFT Boyutu</b>	1 k, 2 k, 8 k, 16 k, 32 k
<b>Modülasyon</b>	16 QAM, 64 QAM, 256 QAM, QPSK
<b>Koruma Aralığı</b>	1/4, 19/256, 1/8, 19/128, 1/16, 1/32, 1/128
<b>Kanal Hafızası</b>	
<b>Uydu (DVB-S)</b>	6000
<b>Kablo (DVB-C)</b>	1000
<b>Karasal (DVB-T)</b>	1000
<b>Analog</b>	99
<b>Desteklenen Medya Formatları</b>	
<b>Resim</b>	jpg/jpe, bmp, png
<b>Müzik</b>	m4a, aac
<b>Video</b>	mov, xvid, mpg, mpe, vob, dat, trp, ts, avi, mp4, mkv
(*) Opsiyoneldir tüm ürünlerde mevcut değildir. Teknik değişiklik ve hata yapma hakkı saklıdır.	



**Anlatılan özellikler sadece bilgilendirme amaçlıdır. Tüm özellikler, tüm televizyon modellerinde bulunmaz.**

### ARC

ARC (Ses Dönüş Kanalı) ile televizyon programının ses sinyali HDMI kablosu veya çok kanallı yükselticiye sahip optik kablo ile çalınabilir.

### Ağ Adı (SSID)

Ağ adı (SSID - servis seti tanımlayıcısı) IEEE 802,11 tabanlı bir kablosuz ağın tanımlanması için kullanılan bir terimdir. Her bir kablosuz LAN'da kablosuz ağı benzersiz olarak tanımlayan bir yapılandırılabilir SSID bulunur. Ağ adının karakter sayısı 64 karakter uzunluğa kadar çıkabilir. Bir kablosuz LAN'ın taban istasyonunda (erişim noktası) yapılandırılır ve erişen tüm istemcilere ayarlanır.

### Ağ Geçidi

Ağ geçidi tamamen farklı protokollere bağlı olabilecek ağların birbirleri ile iletişim kurmasına olanak sağlar. Ev ortamında router ve DSL modem kombinasyonu bir İnternet Ağ Geçidi olarak kullanılır.

### Ağ Maskesi

Ağ maskesi veya alt ağ maskesi olarak bilinen maske bir IP Adresini ağ bölümüne ve cihaz/host bölümüne ayıran bir bit maskesidir. Yönlendirme kararları almak için IP ağlarında kullanılır.

### Alan Adı Sistemi

Alan adı sistemi (DNS) İnternet'teki en önemli hizmetlerden biridir. Ana fonksiyonu İnternet adresini, karşılık gelen IP Adresine dönüştürmektir.

### Arka Işık

Arka aydınlatma için manuel ayar (sadece dinamik arka aydınlatma "KAPALI" olarak seçiliyse aktiftir). Bu ayar ayrıca güç tüketimini doğrudan etkiler.

### Blok Parazit Azaltma

Bu fonksiyon yalnızca dijital alım kaynaklarıyla ve AV ön ayarlarıyla seçilebilmektedir. MPEG sıkıştırmasından kaynaklanan dijital programlardan gelen (DVB-T alıcılarından ve düşük aktarım oranlarından ya da DVD oynatıcılardan gelenler gibi) kusurlardan (piksel blokları) kaynaklı paraziti azaltır.

### Canlı Renk

Renk kontrastını ve kontrast ayarını artırır. Bu ayar çoğunlukla normal görüntülerle kullanım için çok güçlüdür ve sadece gerekli olursa kullanılmalıdır (düşük veya kapalı) aksi halde görüntüdeki ince ayrıntılar baskılanabilir.

### Dinamik Arka Işık

Cihaz burada ortalama görüntü parlaklığına bağlı olarak arka ışıklandırmayı düzenleyerek resim içeriğinin arka ışıklandırmasını en uygun şekilde ayarlar. Bir görüntüde çoğunlukla karanlık bölgeler varsa gösterilen siyah seviyesi, arka ışıklandırmanın aşağı doğru ayarlanmasıyla (bu durumda karanlık bölgelerin görüntüsü geliştirilir) ve bu bölgeleri daha parlak görüntüleyebilmek için aynı zamanda çoğunlukla parlak olan resim malzemesiyle arka ışıklandırma artırılır.

### Dinamik Kontrast

Bu fonksiyon, görüntüleri analiz ederek ve ardından kontrasttaki değişime bağlı olarak bunu değiştirerek ilgili resim içeriğinin kontrastını dinamik ve optimal olarak ayarlar. Kontrasttaki bu artış aynı zamanda resimdeki görünebilir parlaklık düzeylerini de düşürebilir.

### DiSEqC

DiSEqC (Dijital Uydu Cihazı Kumandası) motorlu veya çoklu LNB'li kompleks uydu sistemlerinin kontrolünü sağlayan bir dijital sistemdir.

DiSEqC'e iki veya daha fazla uydu konumunun kontrol edilmesi gerektiğinde ihtiyaç duyulur.

## **DiSEqC 1.0**

Bir anten üzerinde birden fazla LNB kullanılması ve/veya birden fazla anten kullanılıp farklı uydu sinyalleri alınması durumunda kullanılır. DiSEqC1.0 maksimum 4 LNB ya da 4 Anten destekleyebilir.

## **DiSEqC 1.1**

Çoklu LNB ya da anten kullanılan sistemlerde (çaprazlama, cascading) kullanım içindir. DiSEqC 1.1 maksimum 16 LNB ya da 16 Anten destekleyebilir.

## **DiSEqC 1.2**

Motorlu anten sistemlerini destekler. Anten motorları televizyon üzerinden manual kontrol edilebilir.

## **Donanım Versiyonu**

Bu bağlamda donanım, cihazı ifade eder. Buna işlemci, ekran, vs. tüm parçalar dahildir.

## **Donanım Yazılım Versiyonu**

Donanım yazılımı (Firmware), programlanan bir çipe (mikro kumanda) gömülü yazılıma verilen addır. EPROM veya EEPROM olmak üzere genellikle bir flaş bellekte depolanır. Donanım yazılımında cihazı kontrol etmek için fonksiyonlar bulunur.

## **DVB-C**

DVB-C (Dijital Video Yayını – Kablo) kablo bağlantısı ile dijital radyo ve televizyon sinyallerinin iletimi için kullanılan bir DVB türüdür.

## **DVB-S/S2**

DVB-S/S2 (Dijital Video Yayını – Uydu) DVB sinyallerinin uydu üzerinden yayınlanması içindir.

## **DVB-T/T2**

DVB-T/T2 (Dijital Video Yayını – Karasal) karasal kanallarla dijital radyo ve televizyon sinyallerinin iletimi için kullanılan bir DVB türüdür.

## **Film Modu**

Tüm kanal kaynaklarındaki uzun metrajlı filmleri tespit eder ve işler. Yani daima en uygun görüntüyü alırsınız.

Bu, TV oynatımında 480i, 576i ve 1080i modlarında ve diğer kanal kaynakları için çalışır.

"Film modu", uzun metrajlı film sinyali olmayan programlar için açılırsa donuk görüntü, hatalı altyazılar veya resimdeki ince çizgiler gibi önemsiz sorunlar oluşabilir.

## **Gama**

Bu ayar, hangi dijital aktarım değeri için hangi parlaklık değerinin gösterileceğini belirler. Çoğu kayıtlar 2,2'lik gama değeriyle aktarılır (tüm Windows bilgisayarları ve MAC işlem sistemli daha yeni bilgisayarlar bununla çalışır, daha eski MAC sistemleri ve renk profili bulunmayan aktarımlar çoğunlukla 1,8'lik bir gama değeriyle çalışır).

## **Güvenlik (WEP/WPA)**

WEP (kablolu eşdeğer gizlilik), WLAN için standart şifreleme algoritmasıdır. Hem ağa erişimi kontrol eder hem de verilerin gizliliği ve bütünlüğünü sağlar. Bu işlem bu günlerde güvensiz olarak görülmektedir. Bu nedenle, yeni WLAN sistemlerinde daha güvenli olan WPA şifreleme kullanılmalıdır.

## **HbbTV**

HbbTV video tekstin interaktif ardılı olup modern tasarımlı içeriğe, yüksek çözünürlükte görüntüye ve video dizini ile medya kütüphanelerine sahiptir. HbbTV'nin tam işlevsel olabilmesi için, televizyon İnternete bağlı olmalıdır.

## **HD / Full HD / UHD (4K)**

Yüksek Çözünürlüklü (HD) Televizyon Arttırılmış dikey, yatay ve zamansal çözünürlüğe sahip bir televizyon standardına verilen genel addır.

Full HD, 1920x1080 piksel HD çözünürlük verebilen veya kaydedebilen HDTV özellikli cihazların bir özelliğidir.

UHD (4K) için çözünürlük 3840 x 2160'tır.

## **HDMI CEC**

Bu özellik CEC (Tüketici Elektronik Kontrolü) protokolünü kullanır.

CEC, HDMI kablosu ile HDMI soketine bağlı harici cihazların uzaktan kumanda ile kontrol edilmesini sağlar.



## **IP Adresi**

IP Adresi (İnternet Protokolü Adresi) bir IP ağındaki bilgisayarlar ve diğer cihazların adreslerini benzersiz olarak belirlemek için kullanılır. IP adreslerinin kullanıldığı en bilindik ağ İnternettir. Burada örneğin web sunucuları IP Adresi kullanılarak adreslenir. IP Adresi router tarafından otomatik olarak verilebilir (otomatik adres) veya routerdan manüel olarak girilebilir (sabit adres). Manuel olarak girildiğinde bu adres TV'ye girilmelidir.

## **JPEG**

JPEG, Joint Picture Experts Group'un kısaltmasıdır. Görüntü verilerinin sıkıştırılması işlemidir.

## **LNB**

Alçak Parazit Bloğu parabolik antenin merkezinde bulunur.

Örn. 10.7–11.75 veya 11.8–12.75 GHz arası uydu frekanslarını 950–2150 MHz aralığında uygular ve koaksiyel kablo (ayrıca son zamanlarda fiberoptik kablolarla) kablo iletimini ve uydu alıcı ile alımını sağlar.

## **MP3**

Sıkıştırılmış ses dosyası formatı.

## **Mükemmel Netlik**

Hafif bir mavi renk tonuyla genel görüntüyü geliştirir (daha iyi bir keskinlik sağlayarak) ve bunu tamamen özel bir siyah tonundan tamamen siyah renge ayarlayarak siyah seviyesini arttırır. Bu sayede resmin karanlık bölgelerindeki görünen gri değerleri düşürülür.

## **NAS (Ağa Bağlı Depolama)**

NAS kısaltması bir sabit sürücüden ağa veri gönderen cihazlar için kullanılır.

## **Ortak Arayüz**

DVB alıcılarında kullanılan bir arayüzdür. Şifreli kanallar, yalnızca şifreleme sistemine ve ilgili akıllı karta uygun bir CA modülüyle izlenebilir.

## **Özel IP Adresi**

Özel IP Adresleri İnternete bağlı olmayan özel IP adreslerine aittir. LAN gibi özel ağlar için herkes tarafından kullanılabilir. Çoğu

bilgisayar ağı, IP seviyesinde tam bağlantı ancak İnternete sınırlı bağlantı gerektirir. Bu tür bir bilgisayar ağında özel IP Adresi dizisi varsa, İnternet routerları özel adres dizilerini yok saydığı için İnternette erişilemeyen bir intranet ağı oluşturur. Bu özel ağa bağlanan ve özel IP Adresi ile birlikte İnternette açık adresleri bulunan bir Ağ geçidi veya router İnternete bağlantıyı sağlar. Bu bir vekil sunucu veya NAT/PAT/gizlenme kullanılarak yapılabilir. Adres dizisi sadece özel ağdan görüntülenebildiği için aynı dizi diğer özel ağlarda da kullanılabilir. İnternet protokolünün gerektirdiği IP Adreslerinin benzersiz özelliği bu kısıtlı görünürlük ile sağlanır.

## **Parazit Azaltma**

Resmi bir miktar daha keskin göstererek ve hafif bulandırma oluşturarak görünen "karlı" bölgeleri azaltır. Dolayısıyla iyi resim malzemesi olduğunda en az düzeyde kullanılmalıdır.

## **Router**

Router birçok bilgisayar ağını birbirine bağlayan bir ağ bileşenidir. Router (3. Katman bilgilerine dayanarak) aldığı bir protokolün ağ paketlerini analiz eder ve bunu amaçlanan bir hedef ağına iletir. Normal routerlar uygulama katmanının 3. katmanında çalışır. Bir routerda bağı olan her ağ için bir arayüz bulunur. Veri alındığında, router, hedefe giden doğru yolu ve bu sayede verinin aktarılabilceği uygun arayüzü belirler. Bunun için belli bir ağa hangi router ile erişilebileceğini belirleyen lokal olarak mevcut yönlendirme tablosunu kullanır.

## **SCR (Tek Kanallı Router)**

Tek Kablo Sistemi EN 50494.

Anten sisteminizde çok anahtarlı tek kablo sistemi bulunuyorsa, bu anten sistemine bağlı televizyonlar programları birbirinden bağımsız olarak alabilir.

## **Sembol Oranı**

Dijital iletim teknolojisinde birim zamanda iletilen sembollerin miktarıdır.

## **Transponder**

Bir frekansta çeşitli vericilerin toplanması.

**Vekil Sunucu**

Vekil veya Vekil sunucu, bilgisayar ađları için veri transferini yöneten bir servis programıdır. Veri transferini daha hızlı hale getirir ve ayrıca erişim kontrolü mekanizmalarını uygulayarak güvenliđi de artırabilir. Aktarım, bir bilgisayar ađındaki bilgisayarlar veya programlar arasında gerçekleşir. Sunucu tarafında, vekil bir istemci görevi görür, istemci tarafında ise sunucu görevi görür.

**Wi-Fi**

İnternet ve Intranet paketlerinin kablosuz iletimi.

**WMA**

Bu formatlar CD kalitesinde olmasına rağmen çok küçük bir alan kaplayan ses dosyalarının kaydedilmesine ve oynatılmasına olanak sağlar.

## 23 Sorun Giderme

Aşağıdaki belirtilen çözümler işe yaramazsa, lütfen yetkili servis / satıcısı ile iletişim kurun. Arızalara video kayıt cihazları veya uydu alıcıları gibi harici cihazların da neden olabileceğini unutmayın.

### Not:

Bu, Sınıf A kapsamında bir üründür. Çalışma sırasında, cihaz radyo parazitine neden olabilir. Bu durumda, kullanıcının bunu düzeltmesi gerekebilir. Lütfen uzman yetkili satıcınızla iletişim kurun.

### Ekran açık Sinyal Yok mesajı.

- Anten kablosu takılı değil >>> Anten kablosunu takın.

### Ekran açık Kanal Yok mesajı.

- Kanal araması yapılmamış >>> Kanal Araması yapın.

### Düşük görüntü kontrastı.

- Görüntü ayarları yanlış ayarlanmış >>> Parlaklık, kontrast, renk ve gelişmiş resim ayarını yapın.
- Yayında sorun var >>> Farklı bir kanala geçip test edin.

### Görüntü ve / veya seste parazit.

- TV'nin yakınındaki diğer cihazlardan kaynaklı parazit >>> Cihazın pozisyonunu değiştirin.

### Görüntüde gölge, yansıma ve / veya donma.

- Kanal ayarı >>> Otomatik veya manuel kanal ayarı yapın.
- Anten ayarı >>> Anten kablosunu veya sistemini kontrol ettirin.

### Renk yok.

- Renk yoğunluğu minimumda >>> Renk ayarını artırın.
- TV standart ayarı (ayar seçeneği varsa) >>> Doğru renk standardını seçin.
- Yayında sorun var >>> Başka bir kanalda test edin.

### Görüntü var ses yok.

- Ses seviyesi minimumda >>> Sesi açın.
- Mute yapılmış >>> mute düğmesine veya Ses artırma düğmesine basın.

- Yayında sorun var >>> Başka bir kanalda test edin.

### Uzaktan kumanda çalışmıyor.

- Optik bağlantı yok >>> Uzaktan kumandayı televizyona doğru dik tutun.
- Uzaktan kumanda pilleri azalmış veya bitmiş >>> Pilleri kontrol edin gerekliyse değiştirin.
- Çalışma koşulu tanımsız >>> Varsa ana güç düğmesini basarak yada fişi prizden çekerek televizyonu yaklaşık 2 dk kapatın.

### Görüntü bilgisayar modunda koyu renkte.

- Bilgisayardaki görüntü çözünürlüğü ve görüntü frekansı yanlış >>> Bilgisayardaki ayarı değiştirin (örneğin görüntü çözünürlüğü 1280 x 768, görüntü frekansı 60Hz).

### Ekranba bağlantı sorunları ile ilgili uyarılar.

- Ağ Kablosu takılı değil >>> Ağ kablosunu takın.
- Kablosuz ağ bağlantısı yok >>> Kablosuz ağ bağlantı ayarlarını kontrol edin.
- Modemin internet bağlantısı olmayabilir ya da sorunlu olabilir >>> Modeminiz internete çıktığında emin olun.

### Kablosuz bağlantıda video uygulamalarında videolar takılarak oynuyor.

- İnternet Bağlantı hızı düşük >>> İnternet Bağlantı hızı düşüklüğü abone olduğunuz paketteki hızınızla ya da internet altyapısındaki bir sorunla ilgilidir. İnternet servis sağlayıcınızla ile iletişime geçin.

### Kablolu bağlantıda video uygulamalarında videolar takılarak oynuyor.

- İnternet Bağlantı hızı düşük >>> İnternet Bağlantı hızı düşüklüğü abone olduğunuz paketteki hızınızla ya da internet altyapısındaki bir sorunla ilgilidir. İnternet servis sağlayıcınızla ile iletişime geçin.

# Müşteri Memnuniyeti Politikası

Müşterilerimizin istek ve önerilerini her kanaldan karşılamaktan mutluluk duyarız.

## Kanallarımız:

### Çağrı Merkezimiz:

0850 210 0 888

(Sabit telefonlardan veya cep telefonlarından alan kodu çevirmeden arayın\*)

### Diğer Numaramız:

0216 585 8 888

- Çağrı Merkezimiz haftanın 7 günü 24 saat hizmet vermektedir.

- Çağrı Merkezimiz ile yaptığımız görüşmeler iletişim hizmeti aldığınız operatör firma tarafından sizin için tanımlanan tarifeye göre ücretlendirilir.

- Sabit veya cep telefonlarınızdan alan kodu tuşlamadan çağrı merkezi numaramızı arayarak ürününüz ile ilgili arzu ettiğiniz hizmeti talep edebilirsiniz.

**Whatsapp Numaramız:** 0544 444 0 888

**Faks Numaramız:** 0216 423 2353

**Web Adresimiz:** [www.arcelik.com.tr](http://www.arcelik.com.tr)

## E-posta Adresimiz:

musteri.hizmetleri@arcelik.com

## Sosyal Medya Hesaplarımız:

<https://www.facebook.com/arcelik/>

<https://www.youtube.com/user/tvarcelik/>

<https://www.instagram.com/arcelik/>

<https://www.twitter.com/arcelik/>

## Posta Adresimiz:

Arçelik A.Ş. Karaağaç Caddesi No:2-6 34445,  
Sütlüce / İSTANBUL

## Bayilerimiz:

<https://www.arcelik.com.tr/arcelik-bayileri>

## Yetkili Servislerimiz:

<https://www.arcelik.com.tr/yetkili-servis/>

## Online servis randevusu almak için;

<http://digital.arcelik.com.tr>

- Tüm yetkili servis istasyonu bilgilerimiz, Ticaret Bakanlığı tarafından oluşturulan "Servis Bilgi Sistemi"nde ([www.servis.gov.tr](http://www.servis.gov.tr)) yer almaktadır.

- Yedek parça malzemeleri yetkili servislerimizden temin edilebilir.

Müşterilerimizden iletilen istek ve önerilerin tarafımıza ulaştığı bilgisini, müşteri profili ayrımı yapılmaksızın kendilerine 24 saat içinde veririz.

## Müşteri Hizmetleri sürecimiz:

Müşterilerimizin istek ve önerilerini;

- İzlenebilir, raporlanabilir, şeffaf ve güvenli tek bir bilgi havuzunda toplarız.

- Yasal düzenlemelere uygun, objektif, adil ve gizlilik içinde ele alır ve değerlendiririz.

- Bu geri bildirimleri süreçlerimizin daha mükemmel hale getirilmesinde kullanırız.

Arçelik olarak, mükemmel müşteri deneyimini yaşatmayı ana ilke olarak kabul eder, müşteri odaklı bir yaklaşım benimseriz.

Bütün süreçlerimizi yönetim sistemi ile entegre ederek birbirini kontrol eden bir yapı geliştirilmesini sağlarız. Yönetim hedeflerini de bu sistem üzerinden besleriz.

## Aşağıdaki önerilere uyanızı rica ederiz.

Ürününüzü aldığınızda Garanti belgesini Yetkili Satıcınıza onaylattırınız.

Ürününüzü kullanma kılavuzu esaslarına göre kullanınız.

Ürününüz ile ilgili hizmet talebiniz olduğunda yukarıdaki telefon numaralarından Çağrı Merkezimize başvurunuz.

Hizmet için gelen teknisyene "teknisyen kimlik kartı"ni sorunuz.

İşiniz bittiğinde Yetkili servis teknisyeninden "Hizmet Fişi" istemeyi unutmayınız. alacağınız "Hizmet Fişi", ilerde ürününüzde meydana gelebilecek herhangi bir sorunda size yarar sağlayacaktır.

Ürünün kullanım ömrü: 10 yıldır. (Ürünün fonksiyonunu yerine getirebilmesi için gerekli yedek parça bulundurma süresi)

## Hizmet Talebinin Değerlendirilmesi

1

### Müşteri başvurusu

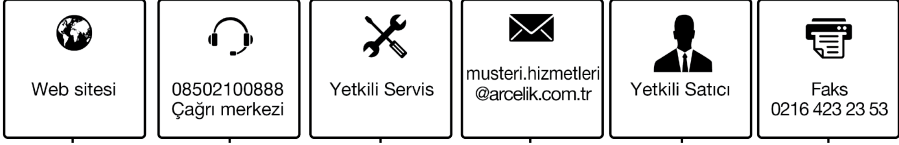

2

### Başvuru kaydı

Başvuru Konusu  
Müşteri Adı, Soyadı  
Müşteri Telefonu  
Müşteri Adresi

3

### Hizmet talebinin alınması

- Hizmet talebi analizi
- Hizmet hakkında müşterinin bilgilendirilmesi (Keşif, nakliye, montaj, bilgi, onarım, değişim vb.)
- Hizmet hakkında gerekli işlemin gerçekleştirilmesi

4

### Müşteri memnuniyetinin alınması

Memnun

Memnun  
değil

5

### Başvuru kaydının kapatılıp, bilgilerin saklanması



## Kullanım Hataları ve Garanti ile İlgili Dikkat Edilmesi Gereken Hususlar

---

Aşağıda belirtilen sorunların giderilmesi ücret karşılığında yapılır. Bu durumlar için garanti şartları uygulanmaz;

1. Kullanım hatalarından kaynaklanan hasar ve arızalar,
2. Malın tüketiciye tesliminden sonraki yükleme, boşaltma, taşıma vb. sırasında oluşan hasar ve arızalar,
3. Malın kullanıldığı yerin elektrik (priz, gerilim, topraklama vb.), su (su basıncı, musluk vb.), doğalgaz, telefon, internet vb. şebekesi ve/veya altyapısı (gider, zemin, ortam vb.) kaynaklı meydana gelen hasar ve arızalar,
4. Doğa olayları ve yangın, su baskını vb. kaynaklı meydana gelen hasar ve arızalar,
5. Malın tanıtma ve kullanma kılavuzlarında yer alan hususlara aykırı kullanılmasından kaynaklanan hasar ve arızalar,
6. Malın, 6502 sayılı Tüketicinin Korunması Hakkındaki Kanununda tarif edilen şekli ile ticari veya mesleki amaçlarla kullanımı durumunda ortaya çıkan hasar ve arızalar,
7. Mala yetkisiz kişiler tarafından bakım, onarım veya başka bir nedenle müdahale edilmesi durumlarında mala verilmiş garanti sona erecektir.

Garanti uygulaması sırasında değiştirilen malın garanti süresi, satın alınan malın kalan garanti süresi ile sınırlıdır.

Arçelik A.Ş. tarafından üretilmiştir.

Menşei: Türkiye

**GARANTİ ŞARTLARI**

- 1- Garanti süresi, malın teslim tarihinden itibaren başlar ve 3 yıldır.
- 2- Mala ilişkin tanıma ve kullanma kılavuzunda gösterildiği şekilde kullanılmalı ve Arçelik A.Ş.'nin yetkili kıldığı servis çalışanları dışındaki şahıslar tarafından bakım, onarım veya başka bir nedenle müdahale edilmemiş olması şartıyla, malın bütün parçaları dahil olmak üzere tamamını; malzeme, işçilik ve üretim hatalarına karşı malın teslim tarihinden itibaren yukarıda belirtilen süre kadar garanti eder.
- 3- Malın ayıplı olduğunun anlaşılması durumunda tüketici, 6502 sayılı Tüketicinin Korunması Hakkında Kanununun 11 inci maddesinde yer alan;
  - a. Sözleşmeden dönme,
  - b. Satış bedelinden indirim isteme,
  - c. Ücretsiz onarılmasını isteme,
  - ç. Satılanın ayıpsız bir misli ile değiştirilmesini isteme, haklarından birini kullanabilir.
- 4- Tüketicinin bu haklardan ücretsiz onarım hakkını seçmesi durumunda satıcı; işçilik masrafı, değiştirilen parça bedeli ya da başka herhangi bir ad altında hiçbir ücret talep etmeksizin malın onarımını yapmak veya yaptırmakla yükümlüdür. Tüketici ücretsiz onarım hakkını üretici veya ithalatçıya karşı da kullanabilir. Satıcı, üretici ve ithalatçı tüketicinin bu hakkını kullanmasından müteselsilen sorumludur.
- 5-Tüketicinin, ücretsiz onarım hakkını kullanması halinde malın;
  - Garanti süresi içinde tekrar arızalanması,
  - Tamiri için gereken azami sürenin aşılması,
  - Tamirinin mümkün olmadığının, yetkili servis istasyonu, satıcı, üretici veya ithalatçı tarafından bir raporla belirlenmesi durumlarında;tüketici malın bedel iadesini, ayıp oranında bedel indirimini veya imkân varsa malın ayıpsız misli ile değiştirilmesini satıcıdan talep edebilir. Satıcı, tüketicinin talebini reddedemez. Bu talebin yerine getirilmemesi durumunda satıcı, üretici ve ithalatçı müteselsilen sorumludur.
- 6- İlgili mevzuatlarda belirlenen kullanım ömrü süresince malın azami tamir süresi 20 iş gününü, geçemez. Bu süre, garanti süresi içerisinde mala ilişkin arızanın yetkili servis istasyonuna veya satıcıya bildirim tarihi, garanti süresi dışında ise malın yetkili servis istasyonuna teslim tarihinden itibaren başlar. Garanti kapsamı içerisindeki malın arızasının 10 iş günü içerisinde giderilememesi halinde, üretici veya ithalatçı; malın tamiri tamamlanıncaya kadar, benzer özelliklere sahip başka bir malı tüketicinin kullanımına tahsis etmek zorundadır. Benzer özelliklere sahip başka bir malın tüketicici tarafından istenmemesi halinde üretici veya ithalatçılar bu yükümlülüğünden kurtulur. Malın garanti süresi içerisinde arızalanması durumunda, tamirde geçen süre garanti süresine eklenir.
- 7- Malın kullanma kılavuzunda yer alan hususlara aykırı kullanılmasından kaynaklanan hasar ve arızalar garanti kapsamı dışındadır.
- 8- Tüketici, garantiden doğan haklarının kullanılması ile ilgili olarak çıkabilecek uyuşmazlıklarda yerleşim yerinin bulunduğu veya tüketici işleminin yapıldığı yerdeki Tüketici Hakem Heyetine veya Tüketici Mahkemesine başvurabilir.
- 9- Satıcı tarafından bu Garanti Belgesinin verilmemesi durumunda tüketici, Ticaret Bakanlığı Tüketicinin Korunması ve Piyasa Gözetimi Genel Müdürlüğüne başvurabilir.

**Üretici veya İthalatçı Firmanın;**

Ünvanı : Arçelik A.Ş.  
Adresi : Arçelik A.Ş. Karaağaç Caddesi No:2-6, 34445,  
Sütlüce / İSTANBUL  
Telefon : (0-216) 585 8 888  
Fax : (0-216) 423 23 53  
web adres : www.arcelik.com.tr

**Malın**

Markası : Arçelik  
Cinsi :  
Modeli :  
Bandrol ve Seri No :  
Garanti Süresi : 3 yıl  
Azami Tamir Süresi : 20 iş günü

GENEL MÜDÜR

**Arçelik A.Ş.**

GENEL MÜDÜR YRD.

**Satıcı Firmanın;**

Ünvanı : Arçelik A.Ş.  
Adresi : Arçelik A.Ş. Karaağaç Caddesi No:2-6, 34445,  
Sütlüce / İSTANBUL  
Telefon : (0-216) 585 8 888  
Fax : (0-216) 423 23 53  
e-posta : www.arcelik.com.tr

Fatura Tarih ve Sayısı :  
Teslim Tarihi ve Yeri :  
Yetkilinin İmzası :  
Firmanın Kaşesi :