

Oturum alanlarını ters çeviriniz ve alt kısımda fermuarlı alandan ürün malzemelerini çıkartınız.

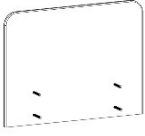

Küçük sırt

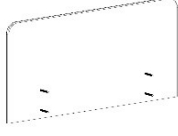

Büyük sırt



5 Adet yastık

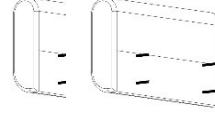

2 Adet kol

KURULUM MALZEMELERİ

- 2 Adet orta ayak
- 20 Adet saplama vida
- 24 Adet kelebek
- 32 Adet ayak vidası

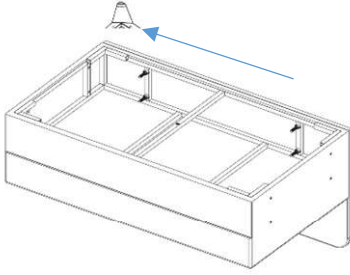

- * İlk olarak her iki oturma alanını ters çevirip ayakları şarjlı matkap yardımı ile monte ediniz ;
- * Ayakları oturma alanlarının köşe kısımlarına dek getirerek ayak vidalarını ayak üzerindeki deliklerden iskeletteki metal kısma monte ediniz;
- * Orta ayakları orta kısma elinizle dönderek takınız ve oturma alanlarını düz kısma getirdiğinde ayarlı bölgesinden diğer ayaklara denk gelecek şekilde ayarlayınız;
- * Her ayak için 4 adet vida yeterlidir;
- * Önemli : Vidaların metale girdiğinden emin olunuz;

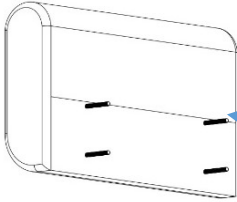

- *Kolların alt kısmındaki siyah telalı alanda açılmış 4 adet deliğe saplamaları elinizle döndürerek sıkınız;

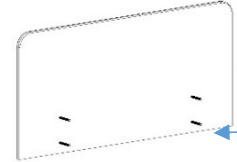

- * Her iki sırt da alt kısımlarda delikleri açılmış yerlerden 4 saplamayı eliniz ile 3 tur sıkınız ve arka kısımdan saplamaların çıkmamasına dikkat ediniz;

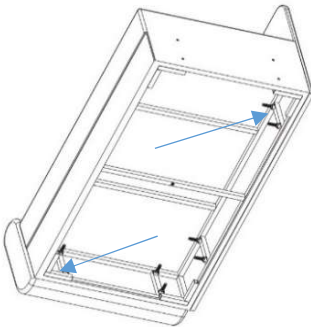

- * Saplamaların sıkıldığı kolları yatay oturma alanının kenarında ve uzanma oturma alanının dikey yan kısmında yer alan 4 er adet açılan deliklerden geçiriniz ve iç kısımda çıkan saplamaların ucuna kelekleri eliniz ile iyice döndürerek sıkınız;
- * Aynı işlemleri sırtlar içinde yapınız delikler yatay oturma arka kısmında ve uzanma oturma arka kısmında açılan deliklerden geçiriniz iyice sıkınız;

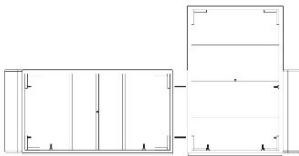

- *Her iki oturma alanında görseldeki gibi birleştirip deliklerden saplamaları geçirip her iki saplamanın ucuna kelekleri sıkınız;

Ürününüz de puf var ise puf ayakları pufun içinde çıkmaktadır ve 4 adet ayak için aynı işlemleri yapınız