

FILELİ ÇALIŞMA KOLTUĞU
MONTAJ/ KULLANIM KILAVUZU

Montaj ve kullanım videosuna

YouTube kanalımızdan ulaşabilirsiniz.

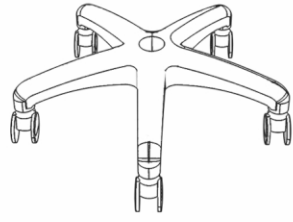

1 Adet Yıldız Ayak(Tekerli)

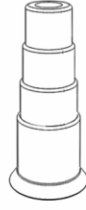

1 Adet Teleskop



1 Adet Amor sör

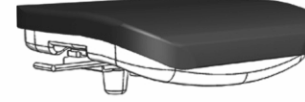

1 Adet Oturak Gövde



2 Adet Kol

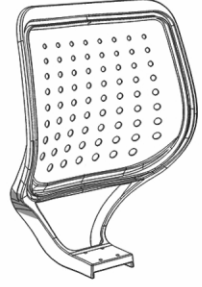

1 Adet Sirt

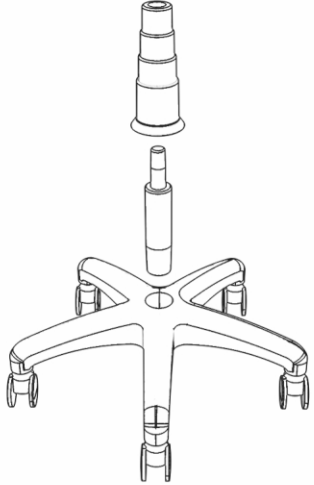

Amortisör yıldız ayağın üst kısmına oturtulduktan sonra plastik körük resimde görüldüğü gibi amortisörün üstüne geçirilir.

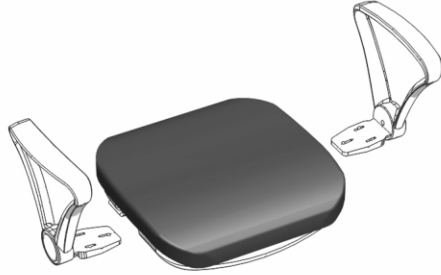

Kollar; oturma bölgesinin altında bulunan vida yuvalarına şekildedeki gibi montaj edilir.

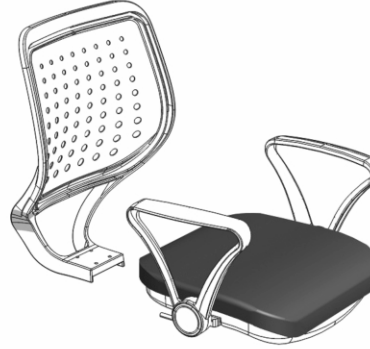

Sirt; oturak gövdeye şekildedeki gibi montaj edilir.

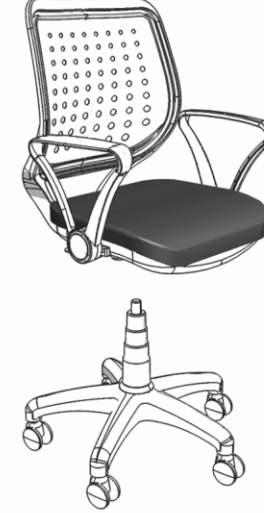

Koltuğun üst Gövde mekanizmadaki boşluğu, amortisörün ucuna denk gelecek şekilde oturtulur.



Kurulum tamamlandıktan sonra koltuğa oturup yukarı - aşağı hareketini yaparak amortisörün yerine tam olarak oturduğundan emin olunuz !

* Koltuğun sağ tarafında, 1 adet mekanizma kolu bulunmaktadır. Bu kol yardımı ile, koltuğun yukarı kalkması isteniyorsa hafifçe ayağa kalkarak koltuk üzerindeki ağırlığı azaltmak, aşağı inmesi isteniyorsa da oturarak ağırlığı arttırmak gerekmektedir.

Montaj ile ilgili sorularınız için 0(533) 765 09 83 numaralı whatsapp destek hattımızdan veya info@ofisbazaar.com adresinden talep edebilirsiniz.

LÜTFEN DİKKAT EDİNİZ !

- ✓ Ürünler sert darbelerle maruz bırakılmamalıdır.
- ✓ Kolçakların üzerine oturarak veya başka şekilde aşırı ağırlık verilmemelidir.
- ✓ Koltuk üzerinde denge kaybı oluşturacak hareketlerde bulunulmamalıdır.

- ✓ Koltuklar basamak vb. şekillerde kullanılmamalıdır.
- ✓ Ürünlerin günlük temizliğinin hafif nemli bir bezle yapılması gerekmektedir. Bu temizlik esnasında deterjan, çamaşır suyu vb. ürünlerin kullanılmaması gerekmektedir.

ÖNEMLİ ! Montajdan 10 gün sonra, vidaların sıkılığını kontrol edin.