

beko

Dikey Derin-Dondurucu

Kullanım talimatı

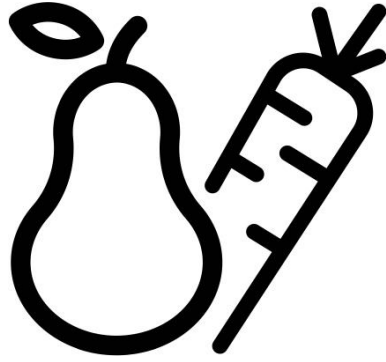

7041 MB

TR



UYARI!

Tümüyle çevre dostu bir soğutucu gaz olan R600a (yalnızca belirli koşullar altında yanıcıdır) ile çalışan soğutucu ürününüzün normal bir şekilde çalışmasını sağlamak için aşağıdaki kuralları uygulamalısınız:

- Ürünün etrafındaki serbest hava sirkülasyonunu engellemeyin.
- Buz çözme işlemi hızlandırmak için üreticinin önerdiklerinin dışında mekanik cihazlar kullanmayın.
- Soğutucu gaz devresine zarar vermeyin.
- Gıda saklama bölmesi içinde üreticinin önermiş olabileceği elektrikli cihazlar dışında herhangi bir elektrikli cihaz kullanmayın.

TR İçindekiler

- Önce güvenlik /1
- Elektrik gereksinimleri /2
- Taşıma talimatları /2
- Kurulum talimatları /2
- Sıcaklık kontrolü ve ayarı /3
- Çalıştırma öncesi /3
- Dondurucu kontrol paneli /4
- Hızlı dondurma fonksiyonu /4
- Donmuş gıdaların saklanması /4
- Taze yiyeceklerin dondurulması /5
- Buz üretimi /5
- Ürününüzü tanıyın /5
- Buz çözme /5
- Temizlik ve bakım /5
- Yapılması ve yapılmaması gerekenler /6
- Sorun Giderme /7
- Çalışırken çıkan gürültüye dair bilgiler /7
- Tüketici Hizmetleri /8

i BİLGİ



Ürün veri tabanında depolanan model bilgilerine, aşağıdaki web sitesine girilerek ve enerji etiketinde bulunan model tanımı (*) aranarak ulaşılabilir.

<https://eprel.ec.europa.eu/>



Bu ürün çevreye saygılı modern tesislerde doğaya zarar vermeden üretilmiştir.

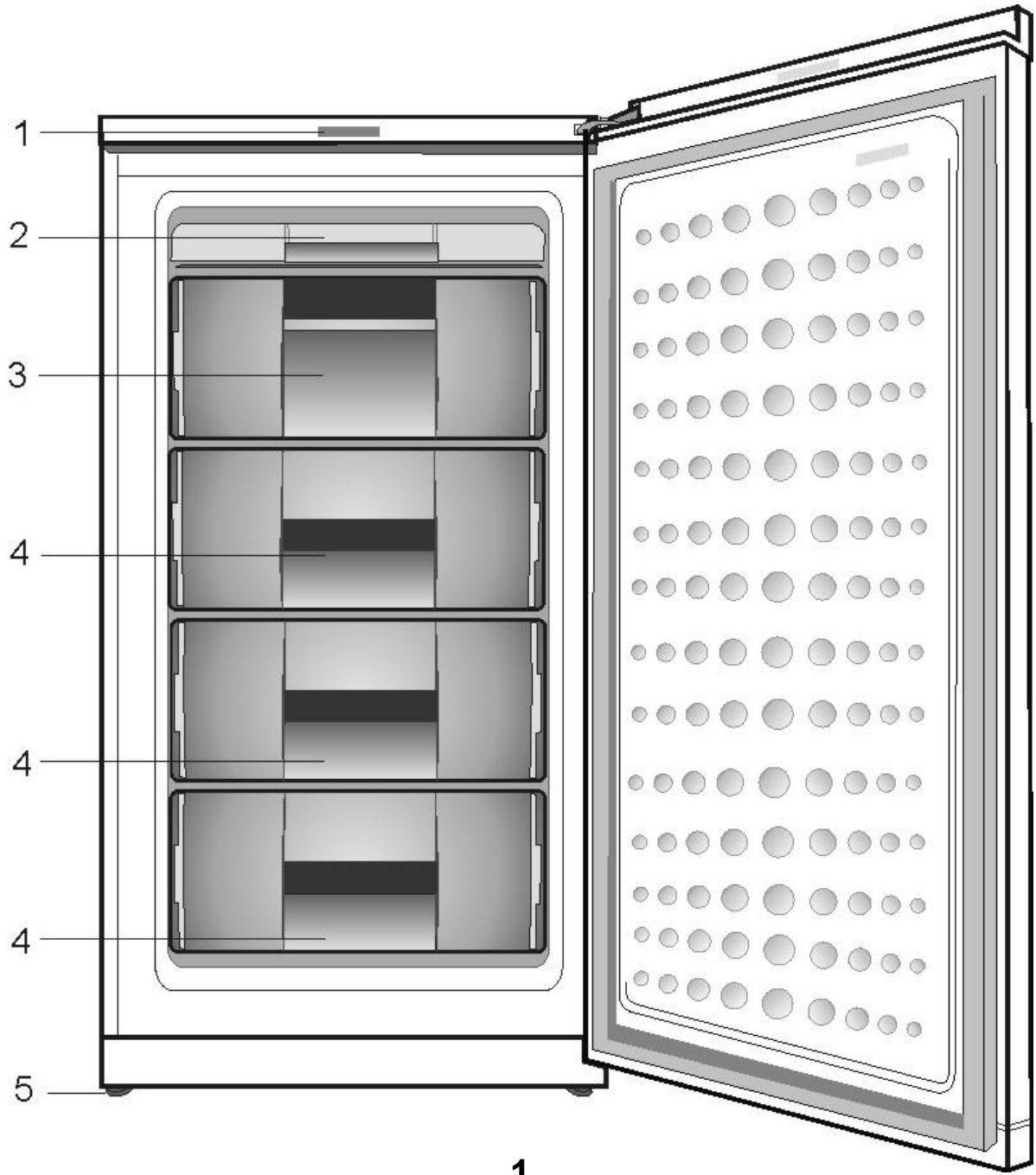

i Bu kullanım kılavuzundaki şekiller şematik olup ürününüzle birebir uyum içinde olmayabilir. Satın almış olduğunuz üründe ilgili parçalar yoksa, söz konusu parçalar başka modellerde mevcuttur.

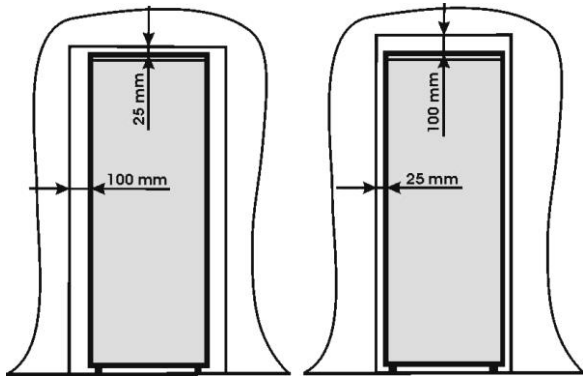

2

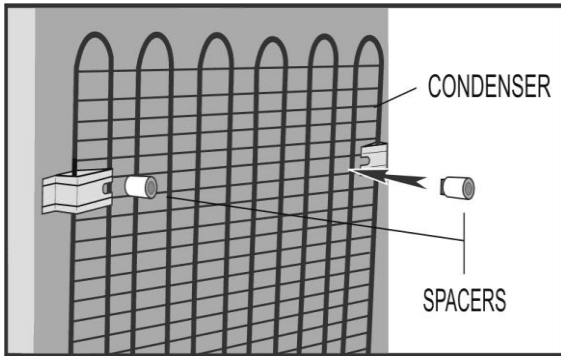
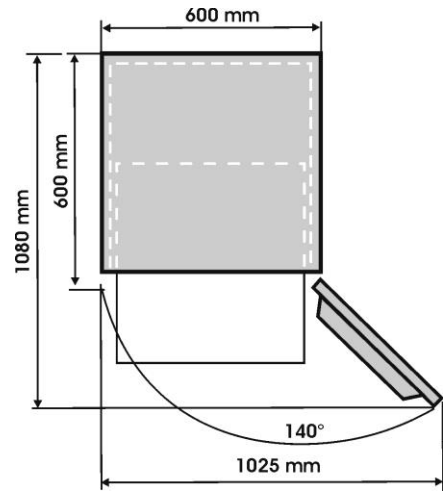

3

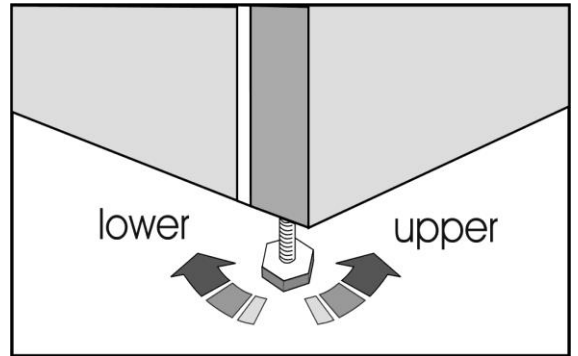

4

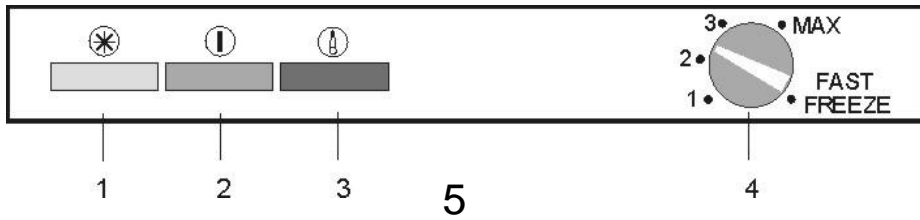

1

2

3

5

4

6

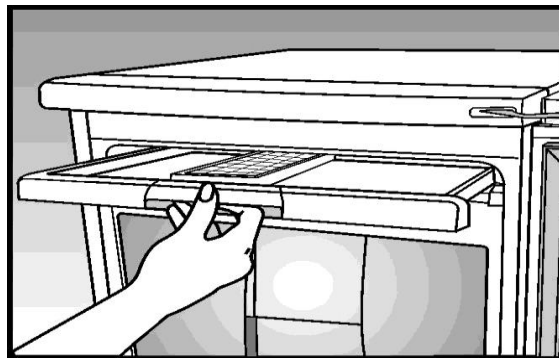

7

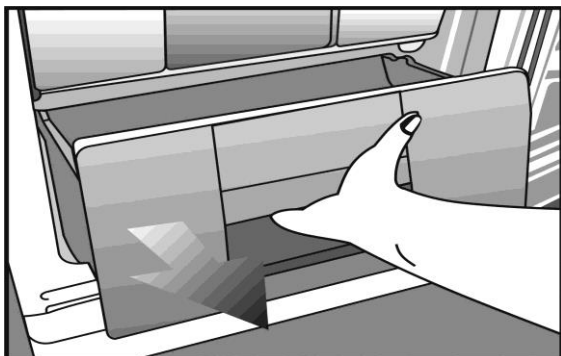

8



Size uzun yıllar hizmet vermek üzere tasarlanmış **Beko** Kalitesindeki Ürün seçiminiz için sizi kutlarız.

Önce güvenlik!

Tüm ambalaj malzemelerini ve taşıma koruyucularını çıkarmadan ürününüzün elektrik bağlantısını yapmayın.

- Yatay biçimde taşınmış olma durumuna karşı, kompresör yağının iyice dağılmasını sağlamak için çalıştırmadan önce 4 saat dik durumda tutun.
- Eskimiş cihazınızı, kapısında kilit veya mandal takılı halde atarken çocukların içeride kapalı kalmasını engellemek için gerekli tedbirleri aldığınızdan emin olun.
- Bu ürün sadece öngörülen amaçlar doğrultusunda kullanılmalıdır.
- Ürünü ateşe atmayın. Ürününüzün yalıtımında kullanılan CFC olmayan maddeler yanıcıdır. Ürününüzün atılma koşulları ve bu amaçla kullanılabilecek tesisler için yerel yetkililere danışmanızı öneririz.
- Bu ürünün garaj, sera, müstemilat binaları, depo, açık hava gibi ısıtması olmayan soğuk ortamlarda kullanılmasını tavsiye etmiyoruz. Ürününüzden mümkün olan en iyi performansı almak ve sorunsuz çalışmasını sağlamak için bu talimatları dikkatle okumanız çok önemlidir. Bu talimatlara uyulmaması halinde, garanti süresi içerisinde ücretsiz servis alma hakkınız kaybolabilir. Lütfen bu talimatları kolay erişilebileceğiniz yerlerde saklayın. Ürünün satın alma tarihinden itibaren 10 yıl boyunca orijinal yedek parçalar sağlanacaktır.

Bu ürün, yanlarında güvenliklerinden sorumlu olacak veya onlara cihazın kullanımıyla ilgili gerekli talimatları verecek bir kişi bulunmadığı sürece fiziksel, duyuşsal veya zihinsel yeteneklerinde yetersizlik bulunan veya bilgisiz ya da deneyimsiz olan kişiler tarafından kullanım için tasarlanmamıştır.

Çocuklar, ürünle oynamamaları için gözetim altında tutulmalıdır.

Elektrik gereksinimleri

Ürünün fişini prize takmadan önce, ürün içindeki plakada belirtilen gerilim ve frekans değerlerinin evinizdeki şebeke elektriği değerleriyle uyumlu olmasına dikkat edin. Bu ürünün kolay erişilebilen ve uygun biçimde anahtarlanmış ve sigortası takılmış bir prize bağlanmasını tavsiye ederiz.

Kurulumun ardından ürünle şebeke elektriği arasındaki bağlantının kesilebilmesi için, fiş erişilebilir konumda olmalıdır.

Uyarı! Bu ürün mutlaka topraklanmalıdır. Elektrikli ekipmanların onarımı yalnızca yetkili uzmanlar tarafından yapılabilir. Elektrik kablosunun hasarlı olması halinde, tehlike oluşturmaması için üretici ya da müşteri hizmetleri tarafından değiştirilmelidir.

DİKKAT!

Bu ürün, çevre dostu ama aynı zamanda yanıcı bir gaz olan R600a ile çalışır. Ürünün taşınması ve kurulumu sırasında soğutma sisteminin zarar görmemesi için gerekli önlemler alınmalıdır. Soğutma sistemi hasar görmüşse ve sistemden dışarıya gaz sızıntısı söz konusuysa, ürünü açık ateş kaynaklarından uzak tutun ve odayı bir süre havalandırın.

UYARI - Buz çözmeyi hızlandırmak için üreticinin önerdiklerinin dışında mekanik gereçler ya da başka araçlar kullanmayın.

UYARI - Soğutma devresine zarar vermeyin.

UYARI - Gıda saklama bölmesi içinde üreticinin önermiş olduğu elektrikli cihazlar dışında herhangi bir elektrikli cihaz kullanmayın.

UYARI - Elektrik kablosunun hasar görmesi halinde, herhangi bir tehlike oluşturmaması için üretici, onun yetkili servisi ya da benzeri bir ehliyetli personel tarafından değiştirilmelidir.

Taşıma talimatları

1. Bu ürün yalnızca dik pozisyonda taşınmalıdır. Teslim edilen ambalaj, taşıma esnasında zarar görmemelidir.
2. Ürün yatay pozisyonda taşınmışsa, sistemin oturması için en az 4 saat hiç çalıştırılmadan bekletilmelidir.

3. Yukarıdaki talimatlara uyulmaması, ürüne zarar verecek sonuçlara yol açabilir; ki bu durumdan üretici sorumlu tutulamaz.

4. Ürün yağmura, neme ve diğer atmosferik etkenlere karşı korunmalıdır.

Önemli!

- Temizlik/taşıma esnasında ürünün arka kısmında bulunan kondansatörün altındaki metal tellere dokunmamaya özen gösterilmelidir; aksi takdirde parmaklarda ve ellerde yaralanma meydana gelebilir.
- Ürünün üzerine oturmeyin ya da çıkmayın, zira cihaz tasarımı buna uygun değildir. Kendinizi yaralayabilir veya ürüne zarar verebilirsiniz.
- Ana kablonun taşıma esnasında ve sonrasında ürünün altında kalmamasına dikkat edin; aksi takdirde kablo zarar görebilir.
- Çocukların ürünle ya da kumanda düğmeleriyle oynamasına izin vermeyin.

Kurulum talimatları

1. Ürününüzü, geceleri ve/veya özellikle kış aylarında sıcaklığın 10 °C'nin (50 °F) altına düşebileceği odalara kurmayın, zira bu ürün +10 ile +43 °C (50 ila 109 °F) arasındaki oda sıcaklıklarında çalıştırılmak üzere tasarlanmıştır. Daha düşük sıcaklıklarda ürün çalışmayabilir ve bu durum, yiyeceklerin depolanma ömürlerinin kısalmasına yol açabilir.

2. Ürünü fırınların ya da radyatörlerin yanına veya direkt güneş ışığı altına yerleştirmeyin, çünkü bunlar ürünün işlevleri üzerinde ekstra zorlama yaratır. Ürünün bir ısı kaynağı ya da dondurucu yanına yerleştirilmesi durumunda, aşağıdaki minimum mesafelerin sağlanmasına dikkat edin:

Fırınlardan en az 30 mm
Radyatörlerden en az 300 mm
Donduruculardan en az 25 mm

3. Serbest hava sirkülasyonunu sağlayabilmek için cihazın etrafında yeterli alan olmasına dikkat edin (**Madde 2**).

- Buzdolabınızla duvar arasında yeterli mesafe ayarını yapmak için arka havalandırma kapağını buzdolabınızın arkasına koyun (**Madde 3**).

4. Ürün düz ve pürüzsüz bir yüzey üzerine konulmalıdır. İki ön ayak istenildiği şekilde ayarlanabilir. Ürününüzün tam dik pozisyonda durmasını sağlamak için, öndeki ayakları, zeminle tam bir temas sağlanana kadar saat yönünde ya da saat yönünün aksi yönde çevirerek ayarlayın. Ayakların doğru şekilde ayarlanması, aşırı titreşimi ve gürültüyü önler **(Madde 4)**.

5. Ürününüzü kullanıma hazırlamak için "Temizlik ve Bakım" bölümüne bakın.

Sıcaklık kontrolü ve ayarı

Dondurucu sıcaklığı, dondurucu sıcaklık ayar düğmesiyle ayarlanır **(önerilen konum 2 veya 3'tür)**.

Genellikle bu sıcaklık -18°C'nin altındadır. Termostat düğmesi MAX konumuna getirilerek daha düşük sıcaklıklar elde edilebilir.

Saklama bölmelerinin istenen sıcaklıkta tutulmasını sağlamak için bir termometre ile sıcaklığı kontrol etmenizi öneririz.

Termometreyi dondurucudan çıkarttığınızda sıcaklık çok hızlı bir şekilde yükseleceği için termometrede gösterilen değeri hemen okumalısınız.

Her kapı açılışında soğuk havanın dışarı çıktığını ve içerideki sıcaklığın yükseldiğini lütfen unutmayın. Bu nedenle kapıyı asla açık bırakmayın ve gıda yerleştirdikten veya aldıktan hemen sonra kapatın.

Çalıştırma öncesi

Son Kontrol

Ürünü kullanmaya başlamadan önce aşağıdakileri kontrol edin:

1. Dolabın ayakları en doğru dengelemeyi elde edecek şekilde ayarlanmış durumda olmalı.
2. Dolabın içerisi kuru ve arka tarafta hava sirkülasyonu serbestçe yapılabiliyor olmalı.
3. Dolabın iç kısmı "TEMİZLİK VE BAKIM" bölümünde tavsiye edildiği şekilde temizlenmiş olmalı.
4. Dolabın fişi duvar prizine takılı ve elektrik açık durumda olmalı. Kazara bağlantıyı kesmemek için düğmenin üzerine bir bant yapıştırın.

Şunlara dikkat edin:

5. Kompresör çalışmaya başladığında bir ses duyacaksınız. Soğutma sistemi içerisindeki sıkışmış sıvı ve gazlar, kompresör çalışmıyor olsa da biraz gürültü çıkarabilirler. Bu gayet normaldir.

6. Taze gıdaları dondurmak için 4 yıldızla işaretlenmiş olan bölmeyi kullanın (ikinci raf önerilir).

7. Lütfen dondurucuya bir kerede çok fazla miktarda gıda koymayın. Gıdaların kalitesi, mümkün olan en kısa sürede derin dondurulmaları halinde iyi şekilde korunabilir. Bu nedenle de "*Ürün kaydında*" (Appliance record) gösterilen dondurma kapasitesini aşmamanız tavsiye edilir. Termostat düğmesi dondurucu içerisinde en düşük sıcaklığı sağlayacak şekilde ayarlanacak, bu esnada hızlı dondurma işlevi devrede olacak ve turuncu lamba yanacaktır.

8. Dolabın içini, dolabı çalıştırır çalıştırmaz doldurmayın. Uygun sıcaklık düzeyi elde edilinceye dek bekleyin. Sıcaklığı doğru bir termometre ile kontrol etmenizi tavsiye ederiz (bkz. Sıcaklık Kontrolü ve Ayarı).

Önemli not:

Elektrik kesintisi durumunda dolabın kapısını açmayın. Kesintinin 14 saatten uzun sürmemesi halinde dondurulmuş yiyecekler kesintiden etkilenmeyecektir. Elektrik kesintisi daha uzun sürerse, yiyecekler kontrol edilip hemen tüketilmeli ya da pişirilerek tekrar dondurulmalıdır.

Dondurucu kontrol paneli

Madde 5

Kontrol paneli, dondurucudaki sıcaklığı ayarlar ve aşağıdaki işlemlere sahiptir:

1 - Turuncu LED - Hızlı dondurma açık

Dondurucu sıcaklık ayar düğmesini (4) "FAST FREEZE" (Hızlı Dondurma) konumuna getirdiğinizde, turuncu LED (1) yanar ve cihaz en düşük sıcaklık koşullarında çalışmaya başlar. Turuncu LED 50 saat boyunca en düşük sıcaklık koşullarında çalıştıktan sonra söner.

2 - Yeşil LED - elektrik açık (Gerilim)

Ürün elektrik şebekesine bağlı olduğunda yanar ve güç geldiği sürece yanık kalır. Yeşil LED dondurucunun içindeki sıcaklığa dair herhangi bir bilgi sunmaz.

3 - Kırmızı LED - Yüksek Sıcaklık Alarmı

4 - Sıcaklık ayar düğmesi

Yüksek sıcaklık alarmı

Ürün ilk kez açıldıktan sonra, alarm 12 saat süreyle devreye girmez (kırmızı LED sönmüştür).

Bu sürenin ardından, kırmızı LED aşağıdaki durumlarda yanabilir:

- Cihaz taze yiyeceklerle aşırı doldurulmuşsa
 - Cihazın kapısı yanlışlıkla açık bırakılmışsa.
- Bu durumlarda, kırmızı LED, cihaz önceden ayarlanmış sıcaklığa ulaşana kadar yanık kalır.

Kırmızı LED yanarsa, yetkili servisi çağırılmadan önce 24 saat bekleyin.

Önemli:

Ürün içerisinde elde edilebilecek sıcaklıklar ürünün konumu, kullanım koşulları, ortam sıcaklığı, kapının açılma sıklığı, soğutucunun gıda maddeleriyle doluluk oranı gibi etkenlere göre değişebilir. Termostat düğmesinin konumu bu koşullara göre değişecektir.

Kırmızı LED yanarsa, yetkili servisi çağırılmadan önce 24 saat bekleyin.

Çünkü bunun sebebi dondurucu içerisine yerleştirilen sıcak gıdalar ve/veya kapının açık bırakılmış olması olabilir.

Yüksek sıcaklık alarmı (kırmızı LED) 24 saat devrede kaldıktan sonra kapanmalıdır.

Hızlı dondurma işlevi

HIZLI DONDURMA işlevini etkinleştirmek için, lütfen sıcaklık ayar düğmesini "FAST FREEZE" (Hızlı Dondurma) konumuna ayarlayın. Hızlı dondurmak istediğiniz gıda ürünlerini, hızlı dondurma işlevini etkinleştirmenizin üzerinden 24 saat geçtikten sonra dondurucuya yerleştirmeniz önerilir. Hızlı dondurma işlevi etkinken, buzdolabınız dondurucuya yönelik en düşük sıcaklık ayarında çalışır. Hızlı dondurma işlemi 50 saat sürer. Sonlandırıldıktan sonra, düğme hala "FAST FREEZE" (Hızlı Dondurma) konumunda olsa bile, buzdolabınız sıcaklık ayarı 3 ile normal kullanım koşullarına geri döner. Bu ekolojik tasarım özelliği, hızlı dondurma işlevi herhangi bir sebepten dolayı iptal edilmediğinde enerji tasarrufu sağlar. Buzdolabınızın dondurma kapasitesi, hızlı dondurma işlevi etkinken ölçülür ve bildirilir.

Donmuş gıdaların saklanması

Dondurucunuz, ticari olarak dondurulmuş gıdaların uzun süreli saklanmasına uygun olup, aynı zamanda taze yiyeceklerin dondurulması ve saklanması için de kullanılabilir.

Elektrik kesintisi durumunda dolabın kapısını açmayın. Kesintinin 14 saatten uzun sürmemesi halinde dondurulmuş yiyecekler kesintiden etkilenmeyecektir. Elektrik kesintisi daha uzun sürerse, yiyecekler kontrol edilip hemen tüketilmeli ya da pişirilerek tekrar dondurulmalıdır.

Taze yiyeceklerin dondurulması

En iyi sonucu elde etmek için aşağıdaki talimatları uygulayın.

Çok büyük miktarlardaki yiyeceği aynı anda dondurmayın. Yiyeceklerin kalitesinin en iyi şekilde korunabilmesi, bunların içlerine kadar olabildiğince çabuk bir şekilde dondurulması ile mümkündür.

Çok miktarda taze gıda dondurulacaksa, taze gıdaları hızlı dondurma bölmesine yerleştirmeden 24 saat önce ayar düğmesini "FAST FREEZE" (Hızlı Dondurma) konumuna getirin.

Dondurma kapasitesi olarak belirtilen maksimum miktarda taze gıdayı dondurmak için, düğmenin en az 24 saat süreyle "FAST FREEZE" (Hızlı Dondurma) konumunda tutulması şiddetle önerilir. Dondurulmuş olarak satılan gıdalarla taze gıdaların karışmamasına özellikle dikkat edin. 1/2 kilograma (1 lb) kadar olan az miktarlardaki gıdalar, hızlı dondurma fonksiyonu kullanılmadan dondurulabilir. Dondurulmuş şekilde satılan gıdalarla taze gıdaların karışmamasına özellikle dikkat edin.

Buz üretimi

(Madde 6)

Buz kalıbını 3/4 oranında su ile doldurarak dondurucuya yerleştirin. Buz kalıplarını gevşetmek için kaşık sapı veya benzeri gereçler kullanın; bıçak ya da çatal gibi keskin ve sivri nesnelere asla kullanmayın.

Ürününüzü tanıyın

(Madde 1)

- 1 - Kumanda paneli, ekran ve ayar
- 2 - Buz kalıbı desteği ve buz kalıbı
- 3 - Çabuk dondurma bölmesi
- 4 - Dondurulmuş gıda saklama bölmesi
- 5 - Ayarlanabilir ön ayaklar

Buz çözme

Dondurucunun buzunu yılda en az iki kez veya buz katmanı aşırı kalınlaştığında çözün.

- Buz birikmesi normal bir durumdur.
- Özellikle de bölmenin üst kısmında buz oluşması normal bir durumdur ve ürünün sağlıklı bir şekilde çalışmasına herhangi bir etkide bulunmaz.
- Dondurulmuş yiyeceklerin fazla olmadığı zamanlarda cihazın buzunu çözmenizi tavsiye ederiz.

• Buz çözme işleminden önce, gıdaları iyi bir şekilde dondurmak için termostat ayar düğmesini maksimum konuma getirin. Bu zaman zarfında buzdolabı içerisindeki sıcaklığın çok düşük olmaması gerekir.

- Cihazın fişini prizden çekin.
- Dondurulmuş gıdaları çıkarın, birkaç kat kağıda sarın ve serin bir yere koyun.
- Çabuk bir buz çözme işlemi için dondurucu kapısını açık bırakın ve iç kısma sıcak suyla dolu kaplar koyun (maks. 80 °C).

Buzları kazımak için bıçak ya da çatal gibi keskin veya sivri nesnelere kullanmayın. Buzların çözülmesi için asla saç kurutma makinesi, elektrikli ısıtıcılar veya benzeri elektrikli cihazlar kullanmayın.

Buz çözme işlemi sona erdiğinde, buzu çözülen kısmı kapatıp iç kısmı baştan aşağı kurulayın **(Madde 7 ve 8)**.

Temizlik ve bakım

1. Temizleme işlemine başlamadan önce ürünün elektrik bağlantısını kapatmanızı ve fişini çekmenizi tavsiye ederiz.
2. Temizleme işi için asla keskin aletler ya da aşındırıcı maddeler, sabun, ev temizlik maddeleri, deterjan ya da cila gibi maddeler kullanmayın.
3. Ürünün içini temizlerken ılık su ile silin ve daha sonra iyice kurulayın.
4. Bir çay kaşığı sodyum bikarbonatın yarım litre suda çözülmesi ile elde edilen bir çözeltide ıslatıldıktan sonra iyice sıkılmış bir bezle dolabın içini silin ve sonra kurulayın.
5. Ürün uzunca bir süre kullanılmayacaksa, ürünün elektrik bağlantısını kesin, içindeki tüm yiyecekleri çıkarın, ürünü temizleyin ve kapısını aralık bırakın.

6. Yüksek kalitedeki boya görüntüsünün korunması için ürünün metal kısımlarını (kapı dışını, dolap kenarlarını) silikon cila (araba cilası) ile parlatmanızı öneririz.

7. Ürünün arka kısmında bulunan kondansatör üzerinde toplanan tozlar yılda bir kez elektrik süpürgesi ile alınmalıdır.

8. Kapı sızdırmazlık contalarının temizliğini ve üzerlerinde partiküller olmadığını düzenli şekilde kontrol edin.

9. Şunları asla yapmayın:

- Ürünü petrol esaslı ürünler gibi uygun olmayan malzemelerle temizlemeyin.
- Hiçbir şekilde yüksek sıcaklıklara maruz bırakmayın,
- Aşındırıcı malzemelerle kazımaya ya da ovmaya kalkışmayın.

10. Oluşan aşırı buzlanma düzenli olarak giderilmelidir. Fazla miktarlarda buz birikmesi ürünün performansını bozar.

11. Herhangi bir çekmeceyi çıkartmak için bu çekmeceyi olabildiğince çekin, yukarı doğru yatırın ve ardından tekrar çekerek tümüyle çıkartın.

Yapılması ve yapılmaması gerekenler

Yapın- Dondurucudaki yiyecekleri belirli aralıklarla kontrol edin.

Yapın- Ürününüzü düzenli aralıklarla temizleyin ve buzları çözün ("Buz çözme" bölümüne bakın")

Yapın- Yiyecekleri mümkün olduğunca kısa süre saklayın ve üzerlerinde yazılı olan "... Tarihine Kadar Kullanın" ve "Son Kullanma" gibi tarihlere sadık kalın.

Yapın- Ticari maksatlı dondurulmuş yiyecekleri, paketleri üzerinde bulunan talimatlara göre saklayın.

Yapın- Daima kaliteli taze yiyecekler seçin ve dondurmadan önce bunların iyice temizlenmiş olmalarına dikkat edin.

Yapın- Daha hızlı donmalarını sağlamak için taze yiyecekleri küçük porsiyonlar halinde dondurmaya hazır hale getirin.

Yapın- Donmuş gıdaları satın aldıktan hemen sonra sarın ve mümkün olduğunca çabuk bir şekilde dondurucuya yerleştirin.

Yapın- Bölmelerdeki gıdaları ayırın ve kağıt üzerine içerik bilgilerini yazın. Bu, gıdalarınızı çabucak bulmanızı ve dolabın uzun süre açık kalmasından kaçınmanızı sağlar; böylece elektrikten de tasarruf etmiş olursunuz.

Yapmayın- Ürün kapısını uzun süre açık tutmayın; bu, ürününüzün çalışma maliyetini artıracak gibi, aşırı buz oluşmasına da neden olur.

Yapmayın- Buzları kazımak için bıçak ya da çatal gibi keskin veya sivri nesnelere kullanmayın.

Yapmayın- Ürünün içine sıcak yiyecekler koymayın. Önce bunların soğumalarını bekleyin.

Yapmayın- Sıvı dolu şişeleri ya da karbonatlı sıvı içeren açılmamış konserve kutularını dondurucuya koymayın; çünkü bunlar patlayabilir.

Yapmayın- Ürününüzde zehirli veya tehlikeli maddeleri saklamayın. Bu ürün, yalnızca yenilebilir maddeleri saklamak üzere tasarlanmıştır.

Yapmayın- Taze yiyecekleri dondururken maksimum dondurma yükünü aşmayın.

Yapmayın- Dondurucudan çıkan dondurmaları ya da aromalı buzlu yiyecekleri doğrudan tüketmeyin. Bunlardaki düşük sıcaklık, dudaklarda 'soğuk yanmasına' neden olabilir.

Yapmayın- Gazlı içecekleri dondurmayın.

Yapmayın- Daha önce çözülmüş yiyecekleri dondurarak saklamaya çalışmayın; bunların 24 saat içerisinde tüketilmeleri ya da pişirilerek yeniden dondurulmaları gerekir.

Yapmayın- Yiyecekleri dondurucudan ıslak ellerinizle çıkarmaya çalışmayın.

Yapmayın- Hızlı dondurma bölmesini kapağını tekrar yerine takmadan kapıyı kapatmayın.

Sorun Giderme

Ürün açıldığında çalışmıyorsa, şunları kontrol edin;

- Dolabın fişi prize düzgün biçimde takılı mı ve elektrik açık durumda mı? (Duvar prizinin çalışıp çalışmadığını kontrol etmek için prize bir başka cihazı takın)
- Sigorta atmış mı/devre kesici takılı mı kalmış/ana dağıtım anahtarı kapalı konumda mı?
- Sıcaklık ayarı doğru yapılmış mı?
- Orijinal, kalıplanmış fişi değiştirdiyseniz, yeni fiş bağlantısı doğru mu?

Yukarıdaki kontrollerden sonra ürün hala çalışmıyorsa, ürünü satın almış olduğunuz satış noktasını arayın.

Üründe herhangi bir arıza olmaması durumunda size ücret tahakkuk ettirileceği için lütfen yukarıdaki kontrollerin yapılmış olduğundan emin olun.

Çalışırken çıkan gürültüye dair bilgiler

Seçili sıcaklığı sabit tutmak için, ürününüz, belirli bir sıklıkta kompresörü AÇIK konuma getirir.

Sonrasında ortaya çıkan sesler ise son derece normaldir.

Ürün çalışma sıcaklığına ulaşır ulaşmaz bu sesler de kendiliğinden azalacaktır.

Uğultu sesini motor (kompresör) çıkarır. Motor AÇIK konuma getirildiğinde, gürültü sesi kısa süreliğine yükselebilir.

Fokurdama, guruldama, vızıldama sesleri, borular içerisinde akış halinde bulunan soğutucu akışkandan gelir.

Termostat, motoru AÇIK/KAPALI konuma getirdiğinde, daima bir tık/klik sesi duyulur.

Tık/klik sesi şu zamanlarda duyulur:

- otomatik buz çözme sistemi etkinken.
- ürün soğurken veya ısınırken (malzeme genleşmesi).

Çok fazla gürültü varsa, bunu yaratan sebepler pek de ciddi olmayabilir ve genellikle de kolayca üstesinden gelinebilecek cinstendir.

Ürün dengede değildir

Yüksekliği ayarlanabilen ayakları kullanın veya ayak altına bir parça kağıt/karton koyun.

Ürün serbestçe durmuyordur

Lütfen ürünü mutfak ünitelerinden veya diğer cihazlardan uzak tutun.

Raflar gevşek veya sıkıdır

Lütfen sökülebilir bileşenleri kontrol edin ve gerekirse söküp yeniden takın.

Uyarı!

Cihazı ve cihazın elektrikli parçalarını asla kendiniz onarmayı denemeyin. Ehliyetsiz kişiler tarafından yapılacak her türlü onarım kullanıcı için tehlike arz eder ve garantinin geçerliliğini yitirmesine yol açabilir.



Ürün veya ambalaj üzerindeki  sembolü, bu ürünün evsel atık olarak işlem göremeyeceğini gösterir. Bunun yerine, elektrik ve elektronik ekipmanların geri dönüşümü için uygun bir toplama merkezine teslim edilmelidir. Bu ürünün uygun bir şekilde bertaraf edilmesini sağlayarak, uygunsuz atık yönetiminin neden olacağı çevre ve insan sağlığına yönelik potansiyel olumsuz sonuçların önüne geçmiş olursunuz. Bu ürünün geri dönüşümü konusunda daha ayrıntılı bilgi için, lütfen belediyenizle, evsel atık yönetimi servisiyle veya ürünü satın aldığınız yerle irtibata geçin.

Bölüm: **Tüketici Hizmetleri**

Beko Hizmet Merkezi haftanın 7 günü 08:00-24:00 saatleri arasında **444** 'lü telefon numarası ile canlı olarak hizmet vermektedir. Doğrudan bu numarayı çevirerek Beko Hizmet Merkezine başvurabilir ve arzu ettiğiniz hizmeti talep edebilirsiniz.

Beko Hizmet Merkezi

444 1 404

(Sabit telefonlardan veya cep telefonlarından alan kodu çevirmeden*)

Diğer Numara

0216 585 8 404

Hizmet Merkezimize ayrıca **www.beko.com.tr** adresindeki Tüketici Hizmetleri bölümünde bulunan formu doldurarak ya da 0 216 585 8 404 nolu telefonu arayarak veya 0 216 423 23 53 nolu telefona faks çekerek ulaşabilirsiniz.

Yazılı başvurular için adresimiz: Beko Hizmet Merkezi, Arçelik A.Ş. Ankara Asfaltı Yanı, 34950 Tuzla/İSTANBUL

Aşağıdaki önerilere uymanızı rica ederiz.

- 1.** Ürününüzü aldığınızda Garanti Belgesini Yetkili Satıcınıza onaylattırınız.
- 2.** Ürününüzü kullanma kılavuzu esaslarına göre kullanınız.
- 3.** Ürününüz ile ilgili hizmet talebiniz olduğunda yukarıdaki telefon numaralarından Hizmet Merkezimize başvurunuz.
- 4.** Hizmet için gelen teknisyene "teknisyen kimlik kartını" sorunuz.
- 5.** İşiniz bittiğinde servis teknisyeninden "HİZMET FİŞİ" istemeyi lütfen unutmayınız. Alacağınız Hizmet Fişi, ilerde ürününüzde meydana gelebilecek herhangi bir sorunda size yarar sağlayacaktır.
- 6.** Kullanım ömrü: 10 yıldır. (Ürünün fonksiyonunu yerine getirebilmesi için gerekli yedek parça bulundurma süresi).



7 YIL GARANTİ

Değerli Müşterimiz,

Aşağıda belirtilen ürün gruplarından herhangi birini satın almışsanız, mevcut garanti süresini isterseniz belli bir ücret karşılığında 7 yıla çıkarabilirsiniz.

EK Garanti uygulamasının esasları aşağıda belirtilmiştir.

EK garantiden yararlanabilmeniz için, satın alma ve montaj yapıldığı tarihten itibaren en geç 1 ay içerisinde bu başvuru formunu doldurarak yetkili servise başvurmanız yeterli olacaktır. Bu sürenin aşılması durumunda EK garanti satın alma başvurusu kabul edilmeyecektir. Yetkili servisimizin, adınıza düzenleyeceği tahsilat makbuzunun tarafınızdan saklanması gerekmektedir.

EK garanti, ürünün 3 yıllık garanti süresinin bitiş tarihinden itibaren başlar ve tercih ettiğiniz sürenin sonunda biter.

EK garanti uygulaması Beko markalı; buzdolabı (mini ve tezgah seviyesi buzdolapları hariç), çamaşır makinesi, bulaşık makinesi, fırın (mini, midi ve mikrodalga fırınlar hariç) satın alan tüketiciler için geçerli olacaktır.

EK garanti uygulamasının güncel tutarını, Beko yetkili satıcılarından, Yetkili servislerinden veya **444 1 404** nolu Beko Hizmet Merkezinden öğrenebilirsiniz.

ÖNEMLİ NOT: Satın aldığınız ek garantinin geçerli olabilmesi ve gerektiğinde ibraz edebilmemiz için, Arçelik A.Ş. tarafından gönderilecek Ek Garanti Sertifikasının elinizde olması gerekmektedir. **Ek garantiyi satın aldığınız tarihten itibaren, en geç 2 ay içerisinde ek garanti sertifikanız, faturanız ve müşteri numaranız elinize Arçelik A.Ş. tarafından ulaştırılacaktır.** Söz konusu belgeler, bu sure zarfında elinize ulaşmaz ise, lütfen 444 1 404 nolu hattımızdan Hizmet Merkezimizi arayarak bilgi alınız.

DİKKAT! Ek garanti satışı sadece Beko Yetkili Satıcıları, Beko Yetkili Servisleri ve 444 1 404 nolu Beko Hizmet Merkezi tarafından yapılmaktadır. Bu birimler dışında herhangi bir şekilde kişi veya kurumlardan Beko markalı ürünler için ek garanti satın almayınız. Alınması durumunda ise şirketimizin herhangi bir sorumluluğunun bulunmadığını bilgilerinize sunarız.



Y. Servis Kodu/Adı :

Kaşe / İmza

Ek garanti başvuru formu

Müşteri Adı Soyadı :

Cep Tel :

Ürünün Kullanıldığı Adres

Ev Yazlık Diğer Lütfen diğeri belirtiniz:.....

Telefon : 0 (.....)..... Diğer Telefon : 0 (.....).....

Adres :

.....

İlçesi : İl : e-mail :@.....

Ürün modeli/kodu : Ürün seri no :

Ay/Yıl kodu : Ek garanti süresi : 2 yıl 3 yıl 4 yıl

Servis Fiş No : Yatırılan Tutar :

Tarih :/...../.....

Garanti ile ilgili olarak müşterinin dikkat etmesi gereken hususlar

BEKO tarafından verilen bu garanti, derin dondurucunun normalin dışında kullanılmasından doğacak arızaların giderilmesini kapsamadığı gibi, aşağıdaki durumlar da garanti dışıdır:

1. Kullanma hatalarından meydana gelen hasar ve arızalar,
2. Ürünün müşteriye tesliminden sonraki yükleme, boşaltma ve taşıma sırasında oluşan hasar ve arızalar,
3. Voltaj düşüklüğü veya fazlalığı; hatalı elektrik tesisatı; ürünün etiketinde yazılı voltajdan farklı voltajda kullanma nedenlerinden meydana gelecek hasar ve arızalar,
4. Yangın ve yıldırım düşmesi ile meydana gelecek arızalar ve hasarlar.
5. Ürünün kullanma kılavuzlarında yer alan hususlara aykırı kullanılmasından kaynaklanan arızalar.

Yukarıda belirtilen arızaların giderilmesi ücret karşılığında yapılır.

Ürünün kullanım yerine montajı ve nakliyesi ürün fiyatına dahil değildir.

Garanti belgesinin tekemmül ettirilerek tüketiciye verilmesi sorumluluğu, tüketicinin malı satın aldığı satıcı, bayi, acenta ya da temsilciliklere aittir. Garanti belgesi üzerinde tahrifat yapıldığı, ürün üzerindeki orijinal seri numarası kaldırıldığı veya tahrif edildiği takdirde bu garanti geçersizdir.

Ürününüzün CE uygunluk değerlendirmesi Arçelik A.Ş. tesislerinde yapılmıştır.

İmalatçı/İthalatçı
Arçelik A.Ş. Karaağaç Cad. No: 2-6 Siitlüce

Menşei: Romanya

Garanti Belgesi

BEKO buzdolabının, kullanma kılavuzunda gösterildiği şekilde kullanılması ve Arçelik'in yetkili kıldığı Servis elemanları dışındaki şahıslar tarafından bakım, onarım veya başka bir nedenle müdahale edilmemiş olması şartıyla, bütün parçaları dahil olmak üzere tamamı malzeme, işçilik ve üretim hatalarına karşı ürünün teslim tarihinden itibaren 3 (ÜÇ) YIL SÜRE İLE GARANTİ EDİLMİŞTİR.

Garanti kapsamı içinde gerek malzeme ve işçilik gerekse montaj hatalarından dolayı arızalanması halinde yapılan işlemler için işçilik masrafı, değiştirilen parça bedeli ya da başka bir ad altında hiçbir ücret talep edilmeyecektir. Garanti süresi içinde yapılacak onarımlarda geçen süre, garanti süresine ilave edilir. Tamir süresi en fazla 20 iş günüdür. Bu süre mamulün yetkili servis atölyelerimize, yetkili servis atölyelerimiz bulunmaması durumunda Yetkili Satıcılarımıza veya Firmamıza bildirildiği tarihten itibaren başlar. Ürünün arızasının 10 iş günü içinde giderilememesi halinde Arçelik A. Ş., ürünün tamiri tamamlanıncaya kadar, benzer özelliklere sahip başka bir ürünü, müşterinin kullanımına tahsis edecektir.

Arızanın giderilmesi konusunda uygulanacak teknik yöntemlerin tespiti ile değiştirilecek parçaların saptanması tamamen firmamıza aittir. Arızanın giderilmesi ürünün bulunduğu yerde veya Yetkili Servis atölyelerinde yapılabilir. Müşterimizin buna onayı şarttır. Tüketicinin onarım hakkını kullanmasına rağmen malın;

-Tüketicie teslim edildiği tarihten itibaren, garanti süresi içinde kalmak kaydıyla, bir yıl içerisinde en az dört defa veya imalatçı-üretici ve/veya ithalatçı tarafından belirlenen garanti süresi içerisinde altı defa arızalanmasının yanı sıra, bu arızaların maldan yararlanamamayı sürekli kılması,

-Tamiri için gereken azami süresinin aşılması ,

-Firmanın servis istasyonunun, servis istasyonunun mevcut olmaması halinde sırayla satıcısı, bayii, acentesi temsilciliği ithalatçısı veya imalatçı-üreticisinden birisinin düzenleyeceği raporla arızanın tamirini mümkün bulunmadığının belirlenmesi, durumlarında tüketici malın ücretsiz değiştirilmesini, bedel iadesi veya ayıp oranda bedel indirimini talep edebilir.

Garanti belgesi ile ilgili olarak çıkabilecek sorunlar için Gümrük ve Ticaret Bakanlığı, Tüketicinin ve Rekabetin Korunması Genel Müdürlüğü'ne başvurulabilir. Bu Garanti Belgesi'nin kullanılmasına 4077 sayılı Tüketicinin Korunması Hakkında Kanun ile bu Kanun'a dayanılarak yürürlüğe konulan Garanti Belgesi Uygulama Esaslarına Dair Yönetmelik uyarınca Gümrük ve Ticaret Bakanlığı, Tüketicinin ve Rekabetin Korunması Genel Müdürlüğü tarafından izin verilmiştir.

ARÇELİK A.Ş.

GENEL MÜDÜR

GENEL MÜDÜR YRD.

Seri No :
Tip :7041 MB
Teslim Tarihi, Yeri :
Fatura Tarihi, No :
Satıcı Firma Ünvanı :

Adres
Tel-Faks
Satıcı Firma (Kae ve Imza)

Bu belge, T.C. Gümrük ve Ticaret Bakanlığı'nın 89233 no'lu ve 16.08.2010 izin tarihli belgesine göre düzenlenmiştir.
Bu bölümü, ürünü aldığımız Yetkili Satıcı imzalayacak ve kaşeyecektir