

AVMPARK

BONA PORMANTO M1

!!! Kapak montajı yaparken kulpların takılabilmesi için menteşelerin ayar vidalarını gevşetiniz.

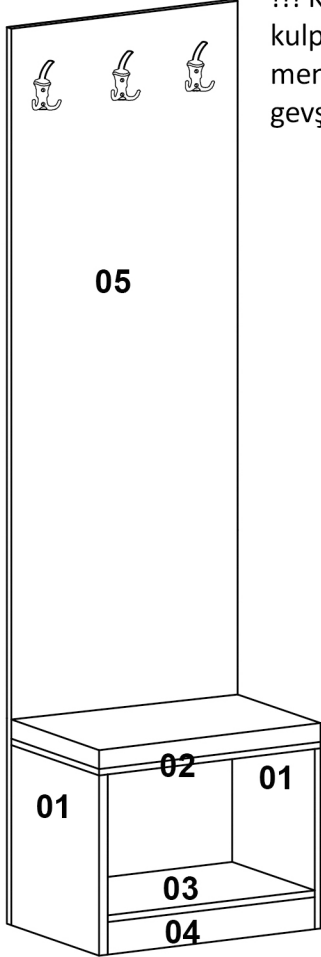

05

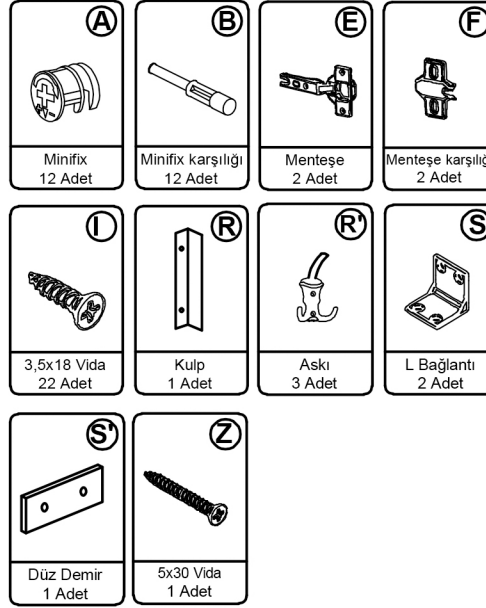
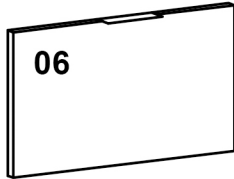

PARÇA ÖLÇÜLERİ

- 01- 382x335x18
- 02- 502x335x18
- 03- 464x335x18
- 04- 464x60x18
- 05- 1800x500x18
- 06- 497x336x18

1

*Dolabı yatay zeminde montalayınız.
(Dik konumda kurulumu başlamayınız.)
*İşaretli olan bölgelere minifix takımlarını yerleştiriniz ve tornavida yardımı ile sıkıştırınız.

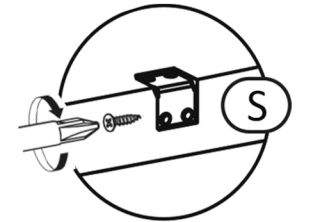
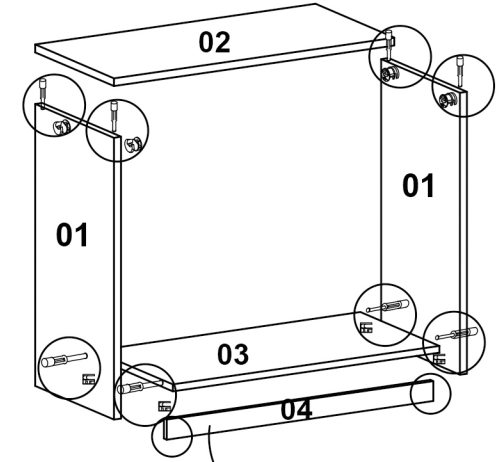
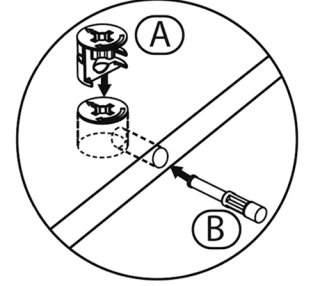

*İşaretli olan bölgelere baza paçasını L bağlantı elemanı ile monte ediniz.

Satın almış olduğunuz ürün AVMPARK tarafından parça garantisi kapsamındadır. Kargo kaynaklı hasarlar durumunda, 0507 109 94 21 nolu telefona whatsapp uygulaması üzerinden hasarlı parçanın görseli ve sipariş bilgilerinizi iletmeniz durumunda ücretsiz parça gönderimi yapılmaktadır.

2

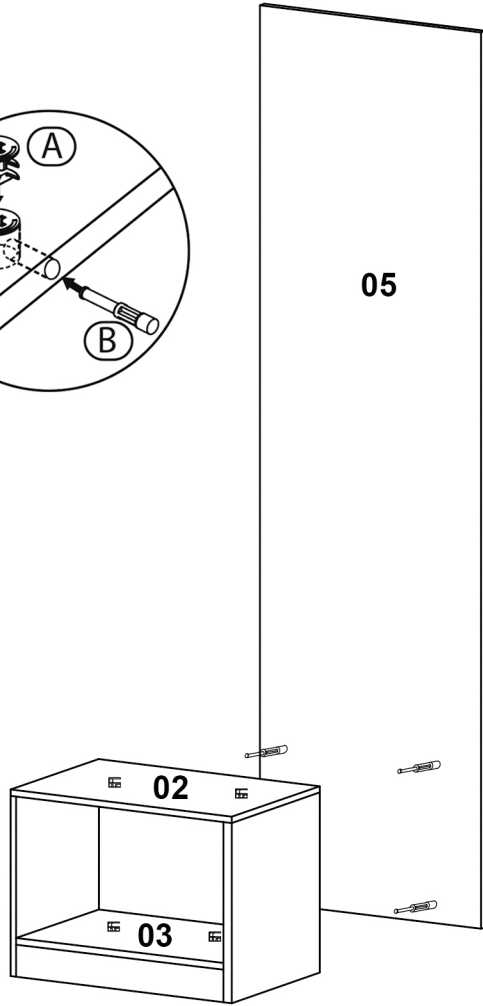
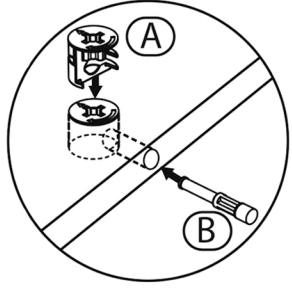

*05 numaralı parçayı 02 ve 03 numaralı parçaya minifix yardımıyla bağlayınız.

3

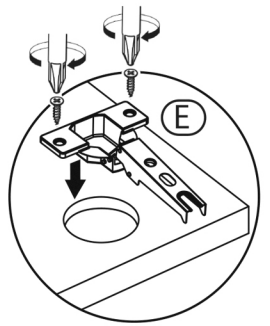
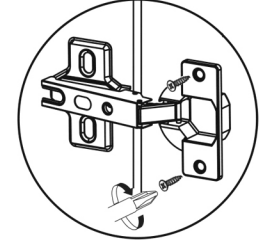
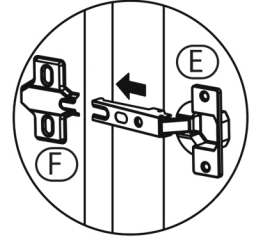
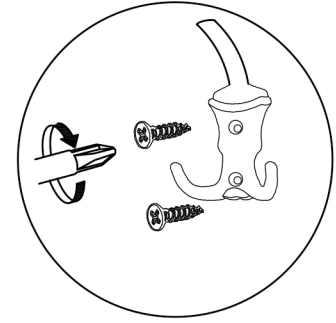
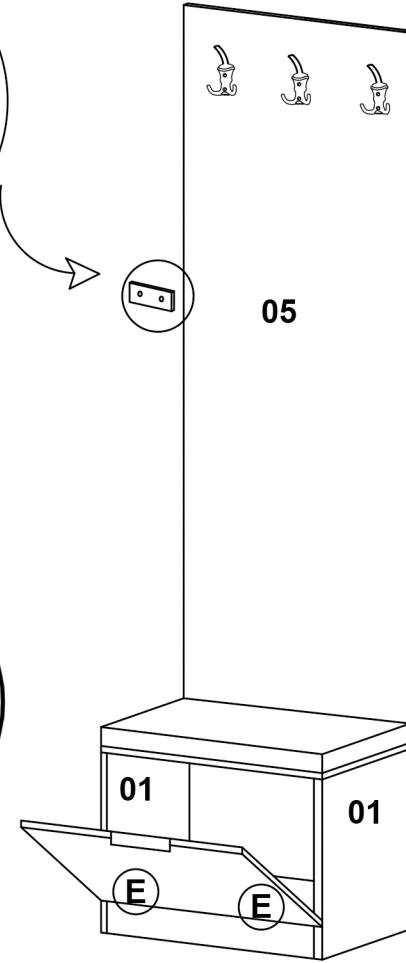
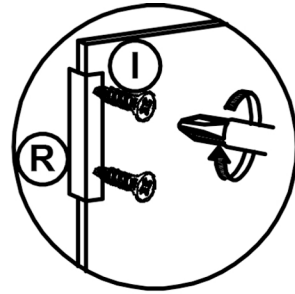
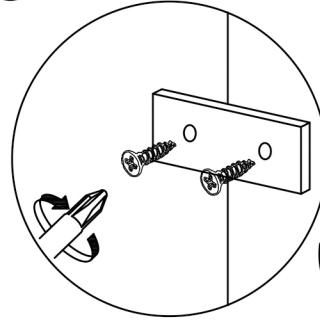

*Kurulumu tamamladığınızda 05 numaralı parçayı düz demir ile yan modüle sabitleyiniz, modülleri istediğiniz sıradamada 5x30 vida ile birleştirebilirsiniz.