

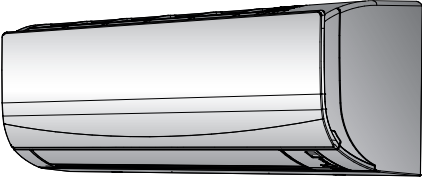

Kullanım kılavuzu

Daikin oda kliması



FTXF20E5V1B
FTXF25E5V1B
FTXF35E5V1B
FTXF42E5V1B

Kullanım kılavuzu
Daikin oda kliması

Türkçe

İçindekiler

1 Dokümanlar hakkında	2
1.1 Bu doküman hakkında.....	2
2 Kullanıcı güvenlik talimatları	2
2.1 Genel.....	2
2.2 Güvenli işletim için talimatlar.....	3
3 Sistem hakkında	4
3.1 İç ünite.....	5
3.2 Kullanıcı arabirimi hakkında.....	5
3.2.1 Komponentler: Kablosuz uzaktan kumanda.....	5
3.2.2 Durum: Kablosuz uzaktan kumanda LCD.....	6
3.2.3 Kablosuz uzaktan kumandayı çalıştırmak için.....	6
4 İşletim öncesinde	6
4.1 Kablosuz uzaktan kumandayı takmak için.....	6
4.2 Pilleri takmak için.....	6
4.3 Güç beslemesini açmak için.....	7
5 İşletim	7
5.1 Çalışma aralığı.....	7
5.2 Hangi özellik ne zaman kullanılır.....	7
5.3 İşletim modu ve sıcaklık ayar noktası.....	7
5.3.1 İşletim modunu başlatmak/durdurmak ve sıcaklığı ayarlamak için.....	7
5.3.2 Hava debisi.....	8
5.3.3 Hava akış yönü.....	8
5.3.4 Konfor hava akışı işletimi.....	8
5.3.5 Güçlü işletim.....	9
5.3.6 Econo işletimi.....	9
5.3.7 KAPAMA/AÇMA zamanlayıcı işletimi.....	9
6 Enerji tasarrufu ve optimum işletim	10
7 Bakım ve servis	10
7.1 Genel bakış: Bakım ve servis.....	10
7.2 İç ünite ve kablosuz uzaktan kumandayı temizlemek için.....	11
7.3 Ön paneli temizlemek için.....	11
7.4 Hava filtreleri hakkında.....	11
7.5 Hava filtrelerini temizlemek için.....	11
7.6 Uzun bir boştta kalma süresinden önce aşağıdaki maddeleri hesaba katmak.....	12
8 Sorun giderme	12
8.1 Sistem arızası OLMAYAN belirtiler.....	12
8.1.1 Belirti: Su akışı gibi bir ses duyuluyor.....	12
8.1.2 Belirti: Bir üfleme sesi duyuluyor.....	12
8.1.3 Belirti: Bir tık tak sesi duyuluyor.....	12
8.1.4 Belirti: Bir ıslık sesi duyuluyor.....	12
8.1.5 Belirti: Çalışma veya boştta kalma sırasında bir tıklama sesi duyuluyor.....	12
8.1.6 Belirti: Bir el çırpma sesi duyuluyor.....	12
8.1.7 Belirti: Bir üniteden (İç ünite) beyaz buğu çıkıyor.....	12
8.1.8 Belirti: Üniteler koku salabilir.....	12
8.1.9 Belirti: Klima işletimde değilken dış fan dönüyor.....	12
8.2 Hata kodlarından yola çıkarak sorunların çözümü.....	12
9 Bertaraf	13

1 Dokümanlar hakkında

1.1 Bu doküman hakkında

Bu ürünü satın aldığınız için teşekkür ederiz. Lütfen:

- Mümkün olan en iyi performansı elde etmek için, kullanıcı arayüzünü çalıştırmadan önce dokümanları dikkatlice okuyun.

- Montörden sistemi yapılandırmak için kullandığı ayarlar hakkında sizi bilgilendirmesini isteyin. Montör ayarları tablosunu doldurduğunu kontrol edin. DOLDURULMADIYSA doldurmasını isteyin.
- Dokümanları daha sonra başvurmak üzere saklayın.

Hedef kitle

Son kullanıcılar



BİLGİ

Bu cihaz mağazalarda, hafif endüstriyel tesislerde ve çiftliklerde uzmanlar veya eğitilmiş kullanıcılar tarafından veya ticari alanlarda ve konutlarda normal kullanıcılar tarafından kullanılmak üzere tasarlanmıştır.

Dokümantasyon seti

Bu doküman bir dokümantasyon setinin parçasıdır. Tam set şunlardan oluşur:

• Genel güvenlik önlemleri:

- Sistemi çalıştırmadan önce mutlaka okumanız gereken güvenlik talimatları
- Format: Basılı (iç ünite kutusundan çıkar)

• Kullanım kılavuzu:

- Temel kullanım için hızlı kılavuz
- Format: Basılı (iç ünite kutusundan çıkar)

• Kullanıcı referans kılavuzu:

- Temel ve ileri düzey kullanım için ayrıntılı adım adım talimatlar ve gerekli bilgiler
- Format: Dijital dosyaları <https://www.daikin.eu> adresinde bulabilirsiniz. Modelinizi bulmak için 🔍 arama işlevini kullanın.

Ürünle verilen dokümanların güncel sürümlerine bölgesel Daikin web sitesinden veya montörünüzden ulaşabilirsiniz.

Orijinal dokümantasyon İngilizce yazılmıştır. Diğer tüm diller tercümedir.

İTHALATÇI FİRMA

DAIKIN İSITMA VE SOĞUTMA SİSTEMLERİ SAN. TİC. A.Ş.

Gülsuyu Mah. Fevzi Çakmak Cad. Burçak Sok. No. 20 34848 Maltepe İSTANBUL / TÜRKİYE

2 Kullanıcı güvenlik talimatları

Her zaman aşağıdaki güvenlik talimatlarına ve yönetmeliklerine uyun.

2.1 Genel



UYARI

Ünitenin nasıl çalıştırılması gerektiği konusunda emin DEĞİLSENİZ, montörünüze danışın.



UYARI

Bu cihaz, güvenli bir şekilde kullanımıyla ilgili nezaret veya talimat sağlandığı ve kapsanan tehlikeleri anladıkları takdirde 8 yaşında ve daha büyük çocuklar ve düşük fiziksel,

duyusal veya zihni yeteneklere sahip veya deneyimden ve bilgiden yoksun kişiler tarafından kullanılabilir.

Çocuklar cihazla OYNAMAMALIDIR.

Temizlik ve kullanıcı bakımı nezaret olmadan çocuklar tarafından YAPILMAYACAKTIR.



UYARI

Elektrik çarpmalarını veya yangınları önlemek için:

- Üniteyi KESİNLİKLE yıkamayın.
- Üniteyi ıslak elle ÇALIŞTIRMAYIN.
- Ünitenin üzerine KESİNLİKLE su içeren bir cisim koymayın.



İKAZ

- Ünitenin üzerine KESİNLİKLE herhangi bir cisim veya cihaz koymayın.
- Ünitenin üzerine KESİNLİKLE çıkmayın, oturmayın ve basmayın.

- Üniteler şu simgelerle işaretlenir:



Bunun anlamı elektrikli ve elektronik ürünlerin ayrılmamış evsel atıklarla KARIŞTIRILAMAZ oluşudur. Sistemi kendi kendinize demonte etmeye ÇALIŞMAYIN: klima sisteminin demonte edilmesi ve soğutucu, yağ ve diğer parçalarla ilgili işlemler yetkili montör tarafından ve ilgili mevzuata uygun olarak GERÇEKLEŞTİRİLMELİDİR.

Üniteler yeniden kullanım, geri dönüştürme ve kazanım için özel bir işleme tesisinde İŞLENMELİDİR. Bu ürünün doğru şekilde bertaraf edilmesini sağlayarak, çevre ve insan sağlığı için olası olumsuz sonuçların önlenmesine yardımcı olacaksınız. Daha fazla bilgi için yerel satıcınız veya yerel yetkili ile irtibat kurun.

- Piller şu simgelerle işaretlenir:



Bu, pillerin sınıflandırılmamış ev atıklarıyla KARIŞTIRILAMAYACAĞI anlamına gelir. Sembolün altına bir kimyasal sembol yazılmışsa, bu kimyasal sembolün anlamı piller belirli bir konsantrasyon üzerinde ağır metal içeriyor demektir.

Olası kimyasal semboller şunlardır: Pb: kurşun (>%0,004).

Kullanılmış piller, yeniden kullanım için özel bir işleme tesisinde İŞLENMELİDİR. Atık pillerin düzgün bir biçimde bertaraf edilmesini sağlayarak, çevre ve insan sağlığına olası olumsuz etkilerin önlenmesine yardımcı olabilirsiniz.

2.2 Güvenli işletim için talimatlar



UYARI: HAFİF YANICI MADDE

Bu ünitenin içindeki soğutucu orta derecede tutuşkandır.



İKAZ

Hava girişine veya çıkışına parmak, çubuk veya başka cisimler SOKMAYIN. Fan yüksek devirde döndüğünde yaralanmaya neden olur.



UYARI

- Yanlış sökme veya takma elektrik çarpmasına veya yangına yol açabileceğinden, kendi başınıza ünite üzerinde değişiklik, demontaj, sökme, tekrar kurma veya tamir işlemi YAPMAYIN. Satıcınıza başvurun.
- Kaza eseri soğutucu kaçaqları olması durumunda, çıplak alev olmadığından emin olun. Soğutucunun kendisi tamamen emniyetlidir, zehirli değildir ve hafif tutuşkandır, ancak fan ısıtıcıları, gaz ocakları, vs. tarafından kullanılan yanma havasının bulunduğu bir odaya kazara sızdığında zehirli gaz üretecektir. Çalıştırmaya tekrar başlamadan önce, her zaman kaçak noktasının onarıldığını veya düzeltildiğini uzman personele teyit ettirin.



İKAZ

Kanatların ve panjurların konumunu ayarlamak için DAİMA kablosuz uzaktan kumanda veya diğer kullanıcı arabirimi (geçerliyse) kullanın. Kanatlar ve panjurlar salınırken elle zorla hareket ettirdiğinizde, mekanizma kırılacaktır.



İKAZ

Küçük çocukları, bitkileri veya hayvanları HİÇBİR ZAMAN hava akışına doğrudan maruz bırakmayın.



UYARI

Islanabileceğinden iç ünitenin ve/veya dış ünitenin altına KESİNLİKLE hiçbir şey koymayın. Aksi takdirde ünite veya

3 Sistem hakkında

soğutucu akışkan borularında yoğunlaşma, hava filtresinde kirlenme veya tahliyede tıkanıklık damlamaya neden olabilir ve ünite altındaki nesnelere kirlenebilir veya hasar görebilir.

UYARI

Tutuşabilir bir sprey şişesini klimanın yakınına KOYMAYIN ve ünitenin yakınında sprey KULLANMAYIN. Bunun yapılması bir yangına yol açabilir.

UYARI

- Ünitenin içindeki soğutucu orta derecede tutuşmaktadır, ancak normal olarak sızıntı YAPMAZ. Soğutucu odanın içinde kaçak yapar ve ocak, ısıtıcı ya da fırın ateşi ile temas ederse, yangın veya zararlı gaz oluşumuna yol açabilir.
- Tüm alevli ısıtma cihazlarını KAPATIN, odayı havalandırın ve üniteyi satın aldığınız satıcıyla temas kurun.
- Servis elemanı, soğutucunun kaçak yaptığı kısımdaki onarımı yaptığını teyit edinceye kadar üniteyi KULLANMAYIN.

UYARI

- Soğutucu çevrimi parçalarını DELMEYİN ya da YAKMAYIN.
- Üretici tarafından önerilenler dışında temizlik malzemeleri veya buz çözme işlemini hızlandırma yöntemleri KULLANMAYIN.
- Sistemin içindeki soğutucunun kokusuz olduğuna dikkat edin.

UYARI

Cihaz sürekli ateşleme kaynaklarının (örnek: açık alevler, çalışan bir gazlı gereç veya çalışan bir elektrikli ısıtıcı) bulunmadığı bir odada saklanacaktır.

TEHLİKE: ELEKTRİK ÇARPMASI SONUCU ÖLÜM RİSKİ

Klimayı veya hava filtresini temizlemek için çalışmayı durdurduğunuzdan ve tüm güç beslemelerini kapattığınızdan emin olun. Aksi takdirde elektrik çarpması ve yaralanma meydana gelebilir.

İKAZ

Uzun süre kullanımdan sonra ünite standı ve bağlantısında hasar kontrolü gerçekleştirin. Hasarlı ise, ünite düşebilir ve yaralanmaya yol açabilir.

UYARI

Yüksek yerlerde merdivenle çalışırken dikkatli olmak gerekir.

TEHLİKE: ELEKTRİK ÇARPMASI SONUCU ÖLÜM RİSKİ

Temizlikten önce, çalışmayı durdurun, kesiciyi KAPATIN ya da besleme kordonunu fişten çekin. Aksi takdirde elektrik çarpması ve yaralanma meydana gelebilir.

UYARI

İşletimi durdurun ve beklenmedik herhangi bir şey olursa (yanık kokusu, vs.) gücü KAPATIN.

Böyle durumlarda üniteyi çalışır durumda bırakmak kırılmaya, elektrik çarpmasına veya yangına yol açabilir. Satıcınıza başvurun.

İKAZ

Bu ünite, soğutucu kaçak detektörü gibi elektrikle çalışan emniyet tedbirleri ile donatılmıştır. Etkili olabilmesi için, montajdan sonra, kısa servis periyotları hariç ünitenin her zaman elektrikle beslenmesi gerekir.

3 Sistem hakkında

UYARI: HAFİF YANICI MADDE

Bu ünitenin içindeki soğutucu orta derecede tutuşmaktadır.

İKAZ

Bu ünite, soğutucu kaçak detektörü gibi elektrikle çalışan emniyet tedbirleri ile donatılmıştır. Etkili olabilmesi için, montajdan sonra, kısa servis periyotları hariç ünitenin her zaman elektrikle beslenmesi gerekir.



DİKKAT

Sistemi başka amaçlar için KULLANMAYIN. Herhangi bir kalite kaybını önlemek için, üniteyi hassas cihazlar, gıda, bitkiler, hayvanlar veya sanat eserlerini soğutmada KULLANMAYIN.

3.1 İç ünite



İKAZ

Hava girişine veya çıkışına parmak, çubuk veya başka cisimler SOKMAYIN. Fan yüksek devirde döndüğünde yaralanmaya neden olur.



BİLGİ

Ses basıncı seviyesi 70 dBA'dan azdır.



UYARI

- Yanlış sökme veya takma elektrik çarpmasına veya yangına yol açabileceğinden, kendi başınıza ünite üzerinde değişiklik, demontaj, sökme, tekrar kurma veya tamir işlemi YAPMAYIN. Satıcınıza başvurun.
- Kaza eseri soğutucu kaçaqları olması durumunda, çıplak alev olmadığından emin olun. Soğutucunun kendisi tamamen emniyetlidir, zehirli değildir ve hafif tutuşkandır, ancak fan ısıtıcıları, gaz ocakları, vs. tarafından kullanılan yanma havasının bulunduğu bir odaya kazara sızdığına zehirli gaz üretecektir. Çalıştırmaya tekrar başlamadan önce, her zaman kaçak noktasının onarıldığını veya düzeltildiğini uzman personele teyit ettirin.



BİLGİ

Aşağıdaki şekiller sadece örnektir ve sistem yerleşimimize tam olarak UYUMAYABİLİR.

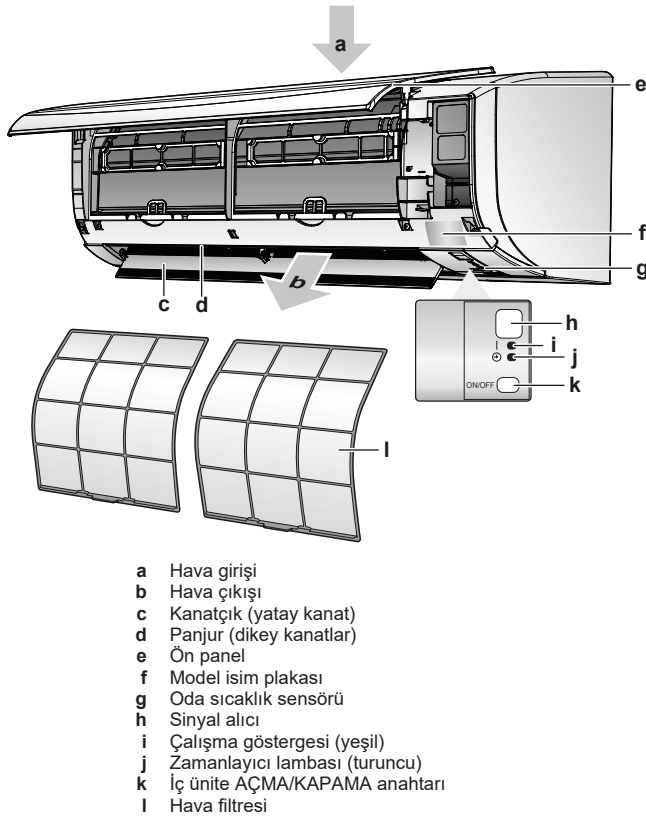

- a Hava girişi
- b Hava çıkışı
- c Kanatçık (yatay kanat)
- d Panjur (dikey kanatlar)
- e Ön panel
- f Model isim plakası
- g Oda sıcaklık sensörü
- h Sinyal alıcı
- i Çalışma göstergesi (yeşil)
- j Zamanlayıcı lambası (turuncu)
- k İç ünite AÇMA/KAPAMA anahtarı
- l Hava filtresi

AÇMA/KAPAMA düğmesi

Kullanıcı arabirimi (örneğin, kablosuz uzaktan kumanda) kayıpsa, çalışmayı başlatmak/durdurmak için iç üniteye AÇMA/KAPAMA butonunu kullanabilirsiniz. Bu butonu kullanarak işlem başlatıldığında, aşağıdaki ayarlar kullanılır:

- İşletim modu = Otomatik
- Sıcaklık ayarı = 25°C
- Hava akış hızı = Otomatik

3.2 Kullanıcı arabirimi hakkında

Kablosuz uzaktan kumanda



BİLGİ

İç ünite, kullanıcı arabirimi olarak kablosuz uzaktan kumanda ile temin edilir. Bu kılavuzda sadece bu kullanıcı arabirimiyle işletim açıklanmaktadır. Başka bir kullanıcı arabirimi bağlıysa, bağlı kullanıcı arabiriminin işletim kılavuzuna başvurun.

- **Doğrudan güneş ışığı.** Kablosuz uzaktan kumandayı doğrudan güneş ışığına maruz BIRAKMAYIN.
- **Toz.** Sinyal vericisi veya alıcısı üzerindeki toz hassasiyeti azaltır. Tozu yumuşak bir bezle silin.
- **Floresan lambalar.** Odada floresan lambalar varsa sinyal iletişimi sağlanamayabilir. Bu durumda montajcınıza başvurun.
- **Diğer aygıtlar.** Kablosuz uzaktan kumanda sinyalleri başka aygıtları çalıştırıyorsa, diğer aygıtları kaldırın veya montajcınıza başvurun.
- **Perdeler.** Perdelerin veya diğer nesnelerin, ünite ile kablosuz uzaktan kumanda arasındaki sinyali KESMEDİĞİNDEN emin olun.



DİKKAT

- Kablosuz uzaktan kumandayı yere DÜŞÜRMEYİN.
- Kablosuz uzaktan kumandanın ıslanmasına izin VERMEYİN.

3.2.1 Komponentler: Kablosuz uzaktan kumanda

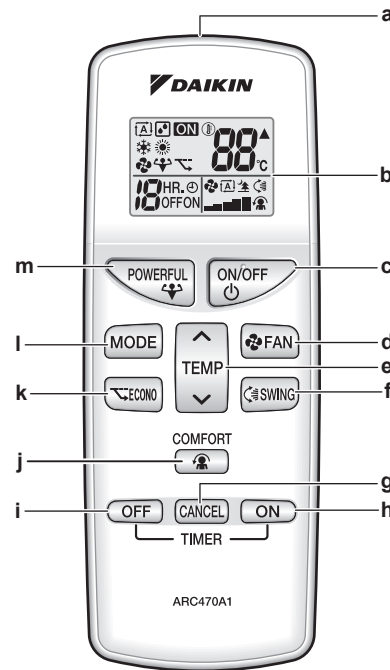

- a Sinyal vericisi
- b LCD ekran
- c AÇMA/KAPAMA butonu

4 İşletim öncesinde

- d FAN ayar butonu
- e Sıcaklık ayar butonu
- f Yön değiştirme butonu
- g Zamanlayıcı iptal butonu
- h AÇMA zamanlayıcı butonu
- i KAPAMA zamanlayıcı butonu
- j Konfor hava akışı butonu
- k Econo butonu
- l Mod seçim butonu
- m Güçlü butonu

3.2.2 Durum: Kablosuz uzaktan kumanda LCD

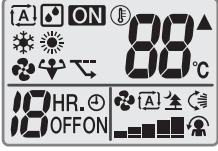

Simge	Açıklama
	İşletim modu = Otomatik
	İşletim modu = Kurutma
	İşletim modu = Isıtma
	İşletim modu = Soğutma
	İşletim modu = Yalnız fan
	Güçlü işletim etkin
	Econo işletimi etkin
	İşletim etkin
	İç ünite kullanıcı arabiriminden bir sinyal alır
	Geçerli sıcaklık ayarı
	Hava debisi = Otomatik
	Hava debisi = İç ünite sessiz
	Hava debisi = Yüksek
	Hava debisi = Orta yüksek
	Hava debisi = Orta
	Hava debisi = Orta düşük
	Hava debisi = Düşük
	Konfor işletimi etkin
	Otomatik dikey salınım etkin
	AÇMA zamanlayıcı etkin
	KAPAMA zamanlayıcı etkin

3.2.3 Kablosuz uzaktan kumandayı çalıştırmak için

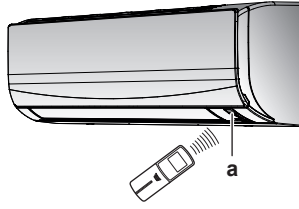

a Kızılötesi sinyal alıcı

- 1 Sinyal vericisini iç ünitedeki kızılötesi sinyal alıcısına doğrultun (iletişim için maksimum mesafe 7 m'dir).

Sonuç: İç ünite, kablosuz uzaktan kumandanın sinyal aldığı anda bir ses duyacaksınız:

Ses	Tanım
Bip-bip	İşletim başlar.
Bip	Ayar değişir.
Uzun bip	İşletim durur.

4 İşletim öncesinde

4.1 Kablosuz uzaktan kumandayı takmak için

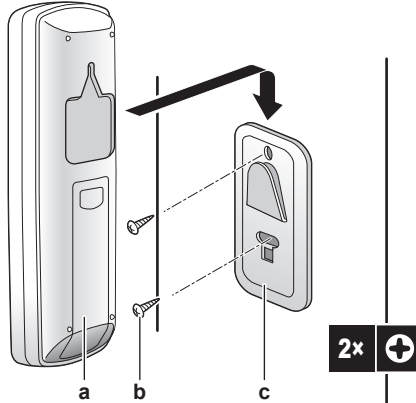

- a Kablosuz uzaktan kumanda
- b Vidalar (sahadan temin edilir)
- c Kablosuz uzaktan kumanda askısı

- 1 Sinyallerin üniteye ulaşabileceği bir yer seçin.
- 2 Tutucuyu civata ile duvara veya benzer bir yere takın.
- 3 Kablosuz uzaktan kumandayı askı üzerine asın.

4.2 Pilleri takmak için

Piller yaklaşık 1 yıl dayanır.

- 1 Arka kapağı çıkartın.
- 2 Her iki pili birden takın.
- 3 Kapağı geri takın.

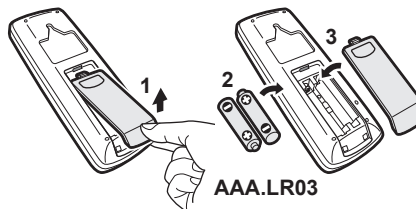

4.3 Güç beslemesini açmak için

1 Devre kesiciyi açık konuma getirin.

Sonuç: Referans konumunu ayarlamak için iç ünitenin kanadı açılır ve kapanır.

5 İşletim

i BİLGİ

İç ünite, kullanıcı arabirimi olarak kablosuz uzaktan kumanda ile temin edilir. Bu kılavuzda sadece bu kullanıcı arabirimiyle işletim açıklanmaktadır. Başka bir kullanıcı arabirimi bağlıysa, bağlı kullanıcı arabiriminin işletim kılavuzuna başvurun.

5.1 Çalışma aralığı

Emniyetli ve etkin çalışması için üniteyi aşağıdaki sıcaklık ve nem sınırlarında kullanın.





İşletim modu	Çalışma aralığı
Soğutma ^{(a)(b)}	<ul style="list-style-type: none"> Dış sıcaklık: -10~48°C DB İç sıcaklık: 18~32°C DB İç nem: ≤80%
Isıtma ^(a)	<ul style="list-style-type: none"> Dış sıcaklık: -15~24°C DB İç sıcaklık: 10~30°C DB
Kurutma ^(a)	<ul style="list-style-type: none"> Dış sıcaklık: -10~48°C DB İç sıcaklık: 18~32°C DB İç nem: ≤80%



^(a) Ünite çalışma aralığının dışında çalışırsa, bir güvenlik cihazı sistemin çalışmasını durdurabilir.

^(b) Ünite çalışma aralığının dışında çalışırsa, yoğuşma ve su damlaması meydana gelebilir.

5.2 Hangi özellik ne zaman kullanılır

Hangi özellikleri kullanacağınızı belirlemek için aşağıdaki tabloyu kullanabilirsiniz:

Özellik	Görevler
Temel özellikler	
 İşletim modları ve sıcaklık	Sistemi başlatmak/durdurmak ve sıcaklığı ayarlamak için: <ul style="list-style-type: none"> Bir odayı ısıtın veya soğutun. Isıtma veya soğutma olmadan bir odaya hava üfleyin. Bir odadaki nemi azaltın. Otomatik modda, otomatik olarak uygun bir sıcaklık ve işletim modu seçin.
 Hava akış yönü	Hava akış yönünü ayarlamak için (salınım veya sabit konum).
 Hava debisi	Odaya üflenen hava miktarını ayarlamak için. Daha sessiz çalışmak için.
Gelişmiş özellikler	
 Econo	Diğer güç tüketen aletleri de kullanırken sistemi kullanmak için. Enerji tasarrufu yapmak için.
 Konfor	İnsanlara doğrudan temas etmeyen konforlu bir hava akışı sağlamak.





Özellik	Görevler
 Güçlü	Odayı hızla soğutmak veya ısıtmak için.
 AÇMA zamanlayıcı +  KAPAMA zamanlayıcı	Sistemi otomatik olarak AÇIK veya KAPALI konuma getirmek için.

5.3 İşletim modu ve sıcaklık ayar noktası

Ne zaman. Şunları yapmak istediğiniz zaman sistem işletim modunu ayarlayın ve sıcaklığı ayarlayın:

- Bir odayı ısıtma veya soğutma
- Isıtma veya soğutma olmadan bir odaya hava üfleme
- Bir odadaki nemi azaltma

Neyi. Kullanıcı seçimine bağlı olarak sistem farklı şekilde çalışır.

Ayar	Tanım
 Otomatik	Sistem bir odayı sıcaklık ayar noktasına kadar soğutur veya ısıtır. Gerekirse soğutma ve ısıtma arasında otomatik olarak geçiş yapar.
 Kurutma	Sistem bir odadaki nemi azaltır.
 Isıtma	Sistem bir odayı sıcaklık ayar noktasına kadar ısıtır.
 Soğutma	Sistem bir odayı sıcaklık ayar noktasına kadar soğutur.
 Fan	Sistem sadece hava akışını (hava debisi ve hava akış yönü) kontrol eder. Sistem sıcaklığı kontrol ETMEZ.

Ek bilgi:

- Dış sıcaklık.** Dış hava sıcaklığı çok yüksek veya çok düşük olduğunda sistemin soğutma veya ısıtma etkisi azalır.
- Buz çözme işletimi.** Isıtma işletimi sırasında dış ünite don oluşabilir ve ısıtma kapasitesini düşürebilir. Bu durumda, sistem buzu gidermek için buz çözme işletimine otomatik olarak geçer. Buz çözme işletimi sırasında, iç üniteden sıcak hava ÜFLENMİYOR.

5.3.1 İşletim modunu başlatmak/durdurmak ve sıcaklığı ayarlamak için

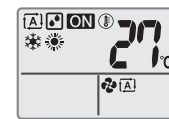

ON: Ünite çalışıyor.

A: İşletim modu = Otomatik

Water drop icon: İşletim modu = Kurutma

Sun icon: İşletim modu = Isıtma

Snowflake icon: İşletim modu = Soğutma

Fan icon: İşletim modu = Yalnız fan

88°C: Ayar sıcaklığını gösterir.

- 1 İşletim modunu seçmek için **MODE** üzerine bir kez veya daha fazla basın.

Sonuç: Mod aşağıdaki sırayla ayarlanacaktır:



5 İşletim

2 İşletimi **başlatmak** için  üzerine basın.

Sonuç: LCD'de **ON** görüntülenir.

Sonuç: Çalışma lambası yanar.



3 **Sıcaklığı** düşürmek veya yükseltmek için  veya  üzerine

butonunda bir kez veya daha fazla basın.

Not: Kurutma veya yalnız fan modunu kullanırken, sıcaklığı ayarlanamaz.

4 İşletimi **durdurmak** için  üzerine basın.

Sonuç: LCD'den **ON** görüntüsü kaybolur.







Sonuç: Çalışma lambası söner.

5.3.2 Hava debisi

BİLGİ

- Kurutma işletimi kullanılırken, hava debisi ayarı YAPILAMAZ.
- Isıtma modunda hava debisi, soğuk hava debisi oluşmasını önlemek üzere düşer. Hava debisinin sıcaklığı yükseldiğinde, işletim ayarlanan hava debisinde devam eder.

1  üzerine basarak şunları seçin:

	"  " ile "  " arasında 5 adet hava debisi seviyesi
	Otomatik hava akışı hızı işletimi
	İç ünite sessiz işletimi. Hava akışı hızı "  " olarak ayarlandığında, üniteden gelen gürültü azalacaktır.

BİLGİ

Ünite, sıcaklık ayar noktasına ulaşırsa:

- Isıtma modunda, fan çalışmayı durduracaktır.
- Soğutma modunda fan düşük hava debisinde çalışmaya devam eder.

Hava debisini ayarlamak için

1 Hava akış ayarını aşağıdaki sırayla değiştirmek için  üzerine basın.



5.3.3 Hava akış yönü

Ne zaman. Hava akış yönünü istendiği gibi ayarlayın.

Neyi. Sistem, kullanıcı seçimine (salınım veya sabit konum) bağlı olarak hava akışını farklı şekilde yönlendirir. Dikey kanatları hareket ettirerek bunu yapar.

Ayar	Hava akış yönü
 Dikey otomatik salınım	Yukarı aşağı hareket eder.
[—]	Sabit bir konumda kalır.

İKAZ

- Kanat açısını ayarlamak için DAİMA bir kullanıcı arabirimi (örneğin, kablosuz uzaktan kumanda) kullanın. Kanat salınırken elle zorla hareket ettirdiğinizde, mekanizma kırılacaktır.
- Panjurları ayarlarken dikkatli olun. Hava çıkışının içinde yüksek hızda dönen bir fan vardır.

Kanadın hareket sahası işletim moduna göre değişir. Yukarı ve aşağı salınım ayarı sırasında hava debisi düşük olarak değiştirildiğinde, kanat üst konumda durur.

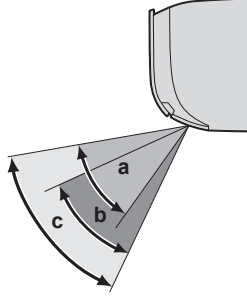

- a Soğutma veya kurutma işletiminde kanat aralığı
- b Isıtma işletiminde kanat aralığı
- c Yalnız fan işletiminde kanat aralığı

Hava akış yönünü ayarlamak için

1 Otomatik yön değiştirmeyi kullanmak için  üzerine basın.

Sonuç: LCD'de  görüntülenir.

Sonuç: Kanat (yatay kanatçık) yön değiştirmeye başlayacaktır.

2 Sabit konumu kullanmak için kanat istenilen konuma geldiğinde  üzerine basın.

Sonuç: LCD'den  görüntüsü kaybolur.

Panjurları (dikey kanatçıklar) ayarlamak için

1 1 veya her iki düğmeyi tutup panjurları hareket ettirin.

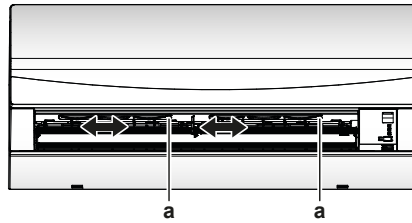

a Düğmeler

BİLGİ

Ünite bir odanın köşesine kurulduğunda, panjurların yönü duvardan uzağa bakmalıdır. Bir duvar havayı bloke ederse verimlilik düşecektir.

5.3.4 Konfor hava akışı işletimi

Bu işletim **ısıtma** veya **soğutma** işletim modunda kullanılabilir. İnsanlara doğrudan temas etmeyen konforlu bir esinti sağlayacaktır. Sistem, otomatik olarak sabit hava akışı konumunu soğutma işletim modunda yukarı ve ısıtma işletim modunda aşağı doğru ayarlar.

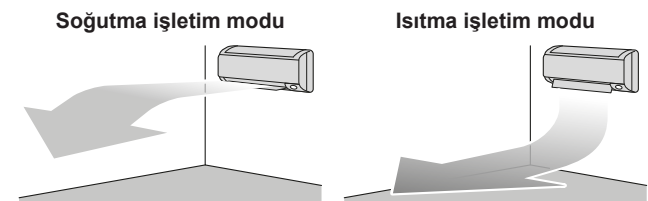

BİLGİ

Güçlü ve Konfor hava akışı işletimi aynı anda KULLANILAMAZ. Seçilen son fonksiyon öncelik kazanır. Dikey otomatik salınım seçilirse, Konfor hava akışı işletimi iptal edilir.

Konfor hava akışı işletimini başlatmak/durdurmak için

- 1 Başlatmak için  üzerine basın.

Sonuç: Kanat konumu değişir, LCD'de  görüntülenir ve hava debisi otomatikçe ayarlanır.

Mod	Kanat konumu...
Soğutma/Kurutma	Yukarı
Isıtma	Aşağı

Not: Yalnız fan modunda konfor hava akışı işletimi KULLANILAMAZ.

- 2 Durdurmak için  üzerine basın.

Sonuç: Kanat, Konfor hava akışı modundan önceki konumuna dönecektir;  LCD ekrandan kaybolur.

5.3.5 Güçlü işletim

Bu işletim herhangi bir işletim modunda soğutma/ısıtma etkisini hızla maksimuma çıkarır. Maksimum kapasiteyi alabilirsiniz.

BİLGİ

Güçlü işletim Econo ve Konfor hava akış işletimi ile birlikte KULLANILAMAZ. Seçilen son fonksiyon öncelik kazanır.

Zaten maksimum kapasitede çalışıyorsa güçlü işletim ünitenin kapasitesini ARTIRMAYACAKTIR.



Güçlü işletimi başlatmak/durdurmak için

- 1 Başlatmak için  üzerine basın.

Sonuç: LCD'de  görüntülenir. Güçlü işletim 20 dakika sürer; daha sonra, işletim önceden ayarlanmış moda döner.

- 2 Durdurmak için  üzerine basın.

Sonuç: LCD'den  görüntüsü kaybolur.

Not: GÜÇLÜ işletim yalnız ünite çalışırken ayarlanabilir.  üzerine basar veya işletim modunu değiştirirseniz, işletim iptal edilecektir; LCD'den  kaybolur.

5.3.6 Econo işletimi

Maksimum güç tüketimi değerini sınırlayarak verimli işletimi sağlayan bir fonksiyondur. Bu fonksiyon, ürün diğer aygıtlarla beraber çalışırken bir devre kesicinin devreye girmemesine dikkat edilmesi gereken durumlarda yararlıdır.

BİLGİ

- Güçlü ve Econo işletimi aynı anda KULLANILAMAZ. Seçilen son fonksiyon öncelik kazanır.
- Econo işletimi, kompresörün dönüş hızını sınırlayarak dış ünitenin güç tüketimini azaltır. Enerji tüketimi zaten düşükse, Econo işlemi güç tüketimini daha da AZALTMAYACAKTIR.

Econo işletimi başlatmak/durdurmak için

- 1 Başlatmak için  üzerine basın.

Sonuç: LCD'de  görüntülenir.

- 2 Durdurmak için  üzerine basın.

Sonuç: LCD'den  görüntüsü kaybolur.

5.3.7 KAPAMA/AÇMA zamanlayıcı işletimi

Zamanlayıcı fonksiyonları klimayı gece veya sabah otomatik olarak kapalı/açık konuma getirmek için kullanışlıdır. KAPAMA zamanlayıcı ile AÇMA zamanlayıcı kombinasyon halinde de kullanılabilir.

BİLGİ

Şu durumlarda zamanlayıcıyı tekrar programlayın:

- Bir kesicinin üniteyi kapatması.
- Elektrik kesintisi.
- Kablosuz uzaktan kumandadaki pillerin değiştirilmesinden sonra.

AÇMA zamanlayıcı işletimini başlatmak/durdurmak için

- 1 Başlatmak için  üzerine basın.

Sonuç: LCD üzerinde  ON görüntülenir ve zamanlayıcı lambası yanar.

BİLGİ

 üzerine her basışta saat ayarı 1 saat ilerler. Zamanlayıcı 1 ila 12 saat arasında ayarlanabilir.

- 2 Durdurmak için  üzerine basın.

Sonuç:  ON LCD'den kaybolur ve zamanlayıcı lambası söner.

KAPAMA zamanlayıcı işletimini başlatmak/durdurmak için**BİLGİ**

AÇMA/KAPAMA zamanlayıcı ayarlandığında, zaman ayarı hafızada saklanır. Kablosuz uzaktan kumanda pilleri değiştirildiğinde hafıza sıfırlanır.

Gece ayar modu

KAPAMA zamanlayıcı ayarlandığında, klima aşırı soğutma/ısıtmayı önlemek ve rahat bir uyku sıcaklığı sağlamak için sıcaklık ayarını (soğutma sırasında 0,5°C yukarı, ısıtmada 2,0°C aşağı) otomatik olarak ayarlar.

Bu özelliği, ünite çalışıyorsa ve belirli bir süre sonra işletimi durdurmak istiyorsanız kullanın.

- 1 Başlatmak için  üzerine basın.

Sonuç: LCD üzerinde  OFF görüntülenir ve zamanlayıcı lambası yanar.

BİLGİ

 üzerine her basışta saat ayarı 1 saat ilerler. Zamanlayıcı 1 ila 9 saat arasında ayarlanabilir.

- 2 Durdurmak için  üzerine basın.

Sonuç:  OFF LCD'den kaybolur ve zamanlayıcı lambası söner.

KAPAMA zamanlayıcı ve AÇMA zamanlayıcı kombinasyonu için

- 1 Zamanlayıcıları ayarlamak için, bkz. "KAPAMA zamanlayıcı işletimini başlatmak/durdurmak için" [► 9] ve "AÇMA zamanlayıcı işletimini başlatmak/durdurmak için" [► 9].

6 Enerji tasarrufu ve optimum işletim

Sonuç: LCD'de **OFF** ve **ON** görüntülenir.

2 2 zamanlayıcıyı kombine ederseniz LCD'de neyin görüntülendiğine ilişkin örnek:



6 Enerji tasarrufu ve optimum işletim

BİLGİ

- Ünite KAPALI olsa bile elektrik tüketir.
- Elektrik kesintisinden sonra güç tekrar açıldığında, daha önce seçilmiş olan moda geri dönülür.

İKAZ

Küçük çocukları, bitkileri veya hayvanları **HİÇBİR ZAMAN** hava akışına doğrudan maruz bırakmayın.

DİKKAT

İç ünitenin ve/veya dış ünitenin altına islanabilecek nesnelere **YERLEŞTİRMEYİN**. Aksi taktirde, üniteye veya soğutucu borularında yoğuşma, hava filtresindeki pislik veya drenaj tıkanması damlamaya neden olarak ünitenin altındaki nesnelere kirlenmesine veya hasar görmesine yol açabilir.

UYARI

Tutuşabilir bir sprej şişesini klimanın yakınına **KOYMAYIN** ve ünitenin yakınına sprej **KULLANMAYIN**. Bunun yapılması bir yangına yol açabilir.

İKAZ

Tütsüleme tipi böcek ilacı kullanırken sistemi **ÇALIŞTIRMAYIN**. Kimyasallar ünite içinde toplanabilir ve kimyasallara aşırı duyarlı kimselerin sağlığını tehlikeye atabilir.

Sistemin doğru bir şekilde çalışmasını sağlamak için aşağıdaki önlemlere uyun.

- Soğutma işletimi sırasında, perdeler veya güneşlikler kullanarak odaya direkt güneş ışığı girişini önleyin.
- İlgili alanın iyi havalandırıldığından emin olun. Havalandırma açıklıklarını **KAPATMAYIN**.
- Sık sık havalandırın. Uzun süreli kullanım havalandırmaya özel önem verilmesini gerektirir.
- Kapı ve pencereleri kapalı tutun. Kapı ve pencereler açık kalırsa, hava odanızdan dışarı akacak ve soğutma veya ısıtma etkisinin azalmasına neden olacaktır.
- Çok fazla soğutma veya ısıtma **YAPMAMAYA** dikkat edin. Enerji tasarrufu için sıcaklık ayarını orta kararda tutun.
- **HİÇBİR ZAMAN** ünitenin hava girişi veya hava çıkışı yakınına cisimler yerleştirmeyin. Bunu yapmak, ısıtma/soğutma etkisini azaltabilir veya işletimi durdurabilir.
- Ünite uzun süre kullanılmayacaksa, kesiciyi kapatın. Kesici açık kalırsa, ünite elektrik tüketir. Üniteyi yeniden başlatmadan önce, düzgün çalışmayı garantilemek için kesiciyi işletimden 6 saat önce açın.
- Nem %80'in üzerinde veya drenaj çıkışı tıkanmışsa yoğuşma oluşabilir.
- Konforlu bir ortam için oda sıcaklığını doğru bir şekilde ayarlayın. Aşırı ısıtma veya soğutmadan kaçının. Oda sıcaklığının ayar sıcaklığına gelmesinin biraz zaman alabileceğine dikkat edin. Zamanlayıcı ayar seçeneklerini kullanmayı deneyin.

- Zeminde serin ya da tavanda sıcak hava toplanmasını önlemek için hava akış yönünü ayarlayın. (Soğutma veya kurutma işletimi sırasında yukarı, ısıtma işletimi sırasında ise aşağı doğru.)
- Oda sakinlerine doğrudan hava akışı yapmaktan kaçınin.
- Enerji tasarrufu için sistemi önerilen sıcaklık aralığında (soğutma için 26~28°C ve ısıtma için 20~24°C) çalıştırın.

7 Bakım ve servis

Ürünün ömrü 10 yıldır.

Tüm yetkili servis istasyonlarına ve yedek parça malzemelerinin temin edileceği yerlere ilişkin güncel iletişim bilgileri internet sitemizde yer almaktadır.

Tüm yetkili servis istasyonu bilgilerimiz, Bakanlık tarafından oluşturulan Servis Bilgi Sisteminde yer almaktadır.

7.1 Genel bakış: Bakım ve servis

Montajcı bir yıllık bakım yapmalıdır.

Soğutucu hakkında

Bu ürün florlu sera gazları içerir. Gazları atmosfere dışarı **ETMEYİN**.

Soğutucu tipi: R32

Küresel ısınma potansiyel (GWP) değeri: 675

DİKKAT

Bakım yetkili montajcı veya servis personeli tarafından **YAPILMALIDIR**.

En az yılda bir kez bakım yapılmasını öneririz. Ancak, yürürlükteki mevzuat daha kısa bakım aralıkları gerektirebilir.

UYARI

- Ünitenin içindeki soğutucu orta derecede tutuşkandır, ancak normal olarak sızıntı **YAPMAZ**. Soğutucu odanın içinde kaçak yapar ve ocak, ısıtıcı ya da fırın ateşi ile temas ederse, yangın veya zararlı gaz oluşumuna yol açabilir.
- Tüm alevli ısıtma cihazlarını **KAPATIN**, odayı havalandırın ve üniteyi satın aldığınız satıcıyla temas kurun.
- Servis elemanı, soğutucunun kaçak yaptığı kısımdaki onarımı yaptığını teyit edinceye kadar üniteyi **KULLANMAYIN**.

UYARI

- Soğutucu çevrimi parçalarını **DELMEYİN** ya da **YAKMAYIN**.
- Üretici tarafından önerilenler dışında temizlik malzemeleri veya buz çözme işlemini hızlandırma yöntemleri **KULLANMAYIN**.
- Sistemin içindeki soğutucunun kokusuz olduğuna dikkat edin.

UYARI

Cihaz sürekli ateşleme kaynaklarının (örnek: açık alevler, çalışan bir gazlı gereç veya çalışan bir elektrikli ısıtıcı) bulunmadığı bir odada saklanacaktır.

**TEHLİKE: ELEKTRİK ÇARPMASI SONUCU ÖLÜM RİSKİ**

Klimayı veya hava filtresini temizlemek için çalışmayı durdurduğunuzdan ve tüm güç beslemelerini kapattığınızdan emin olun. Aksi takdirde elektrik çarpması ve yaralanma meydana gelebilir.

**UYARI**

Elektrik çarpmalarını veya yangınları önlemek için:

- Üniteyi **KESİNLİKLE** yıkamayın.
- Üniteyi ıslak elle **ÇALIŞTIRMAYIN**.
- Ünitenin üzerine **KESİNLİKLE** su içeren bir cisim koymayın.

**İKAZ**

Uzun süre kullanımdan sonra ünite standı ve bağlantısında hasar kontrolü gerçekleştirin. Hasarlı ise, ünite düşebilir ve yaralanmaya yol açabilir.

**İKAZ**

Isı eşanjörü kanatçıklarına **DOKUNMAYIN**. Bu kanatçıklar keskindir ve kesilme yaralanmasına yol açabilir.

**UYARI**

Yüksek yerlerde merdivenle çalışırken dikkatli olmak gerekir.

**DİKKAT**

Yalnızca Daikin servis parçalarını kullanın.

7.2 İç ünite ve kablosuz uzaktan kumandayı temizlemek için

**TEHLİKE: ELEKTRİK ÇARPMASI SONUCU ÖLÜM RİSKİ**

Temizlikten önce, çalışmayı durdurun, kesiciyi **KAPATIN** ya da besleme kordonunu fişten çekin. Aksi takdirde elektrik çarpması ve yaralanma meydana gelebilir.

**DİKKAT**

- Benzin, benzen, tiner, parlatma tozu veya sıvı böcek ilacı **KULLANMAYIN**. **Olası sonuç:** Renk bozulması ve deformasyon.
- 40°C veya daha sıcak su veya hava **KULLANMAYIN**. **Olası sonuç:** Renk bozulması ve deformasyon.
- Parlatma bileşimi **KULLANMAYIN**.
- Ovma fırçası **KULLANMAYIN**. **Olası sonuç:** Yüzey kaplaması soyulur.
- Son kullanıcı olarak, ünitenin iç kısımlarını **ASLA** kendiniz temizleyemezsiniz; bu işin kalifiye bir servis elemanı tarafından yapılması gerekir. Satıcınıza başvurun.

- 1 Yumuşak bir bezle temizleyin. Lekeleri temizlemek zor ise, su veya nötral deterjan kullanın.

7.3 Ön paneli temizlemek için

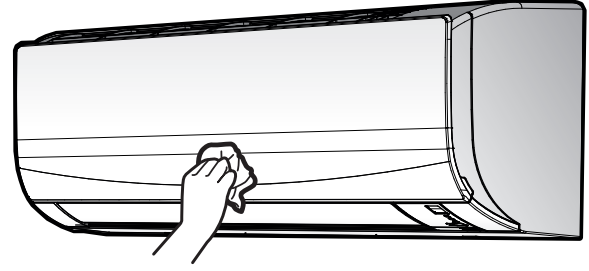

- 1 Ön paneli yumuşak bir bezle temizleyin. Lekeleri temizlemek zor ise, su veya nötral deterjan kullanın.

7.4 Hava filtreleri hakkında

Üniteyi kirli filtrelerle çalıştırmak, şu anlama gelir:

- Havadaki koku **GİDERİLEMEZ**,
- Hava **TEMİZLENEMEZ**,
- yetersiz ısıtma/soğutma,
- kokuya neden olunur.

7.5 Hava filtrelerini temizlemek için

- 1 Her bir hava filtresinin ortasındaki tırnağı itin, sonra aşağı çekin.
- 2 Hava filtrelerini çekip çıkarın.

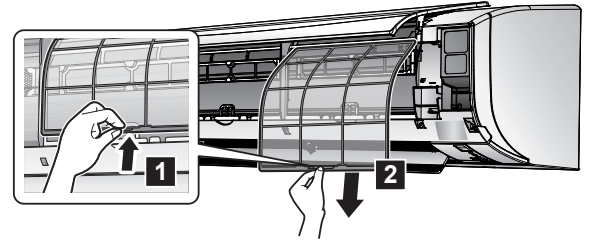

- 3 Hava filtrelerini suyla yıkayın veya elektrik süpürgesiyle temizleyin.

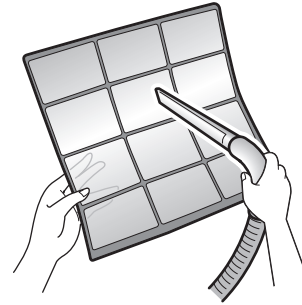

- 4 Yaklaşık 10 ila 15 dakika boyunca ılık suya batırın.



- 5 Tüm filtreleri orijinal konumlarına geri takın.

**BİLGİ**

- Toz kolayca **ÇIKMAZSA**, ılık suyla seyreltilmiş nötral deterjanla yıkayın. Hava filtrelerini gölgede kurutun.
- Hava filtrelerinin 2 haftada bir temizlenmesi önerilir.

8 Sorun giderme

7.6 Uzun bir boşa kalma süresinden önce aşağıdaki maddeleri hesaba katmak

Ünitenin içinin kurutulması için üniteyi birkaç saat yalnız fan işletiminde çalıştırın.

- 1 **MODE** üzerine basın ve yalnız fan işletimini seçin.
- 2 İşletimi başlatmak için **ON/OFF** üzerine basın.
- 3 İşletim durduktan sonra, kesiciyi KAPATIN.
- 4 Hava filtrelerini temizleyin ve orijinal konumlarına tekrar yerleştirin.
- 5 Kablosuz uzaktan kumandadaki pilleri çıkarın.

i BİLGİ

Bir uzman tarafından periyodik olarak bakım yapılması önerilir. Uzman bakımı için satıcınıza başvurun. Bakım masrafları müşteri tarafından karşılanacaktır.

Bazı işletim şartlarında, birkaç sezon kullandıktan sonra ünitenin içi kirlenebilir. Bu, düşük performansa neden olur.

8 Sorun giderme

Aşağıdaki arızalardan biri meydana gelirse, aşağıda gösterilen önlemleri alın ve satıcınızla iletişime geçin.

! UYARI

İşletimi durdurun ve beklenmedik herhangi bir şey olursa (yanık kokusu, vs.) gücü KAPATIN.

Böyle durumlarda üniteyi çalışır durumda bırakmak kırılmaya, elektrik çarpmasına veya yangına yol açabilir. Satıcınıza başvurun.

Sistem yetkili bir servis elemanı tarafından ONARILMALIDIR.

Arıza	Önlem
Sigorta, kesici veya toprak kaçağı kesicisi gibi bir emniyet cihazı sık sık devreye girdiğinde veya AÇMA/KAPAMA anahtarı düzgün ÇALIŞMADIĞINDA.	Ana güç anahtarını KAPATIN.
Üniteden su sızıyorsa.	İşletimi durdurun.
İşletim düğmesi iyi ÇALIŞMIYOR.	Güç beslemesini KAPATIN.
Eğer kullanıcı arabirim ekranı ünite numarasını gösteriyor, işletim lambası yanıp sönüyor ve arıza kodu görünüyorsa.	Montajcınıza haber verin ve arıza kodunu bildirin.

Yukarıda bahsedilen durumlar dışında sistem doğru çalışmıyor ve yukarıda bahsedilen hiçbir arıza YOKSA, aşağıdaki prosedürlere göre sistemi inceleyin.

i BİLGİ

Daha fazla sorun giderme ipucu için <https://www.daikin.eu> adresinde bulunan referans kılavuzuna bakın. Modelinizi bulmak için arama işlevini kullanın.

Yukarıdaki bütün maddeleri kontrol ettikten sonra, problemi kendiniz gideremiyorsanız montajcınızla temas kurun ve belirtileri, ünitenin tam model ismini (mümkünse imalat numarası ile birlikte) ve kurulma tarihini (muhtemelen garanti kartı üzerinde yazılıdır) bildirin.

8.1 Sistem arızası OLMAYAN belirtiler

Aşağıdaki belirtiler sistem arızası DEĞİLDİR:

8.1.1 Belirti: Su akışı gibi bir ses duyuluyor

- Bu sese, ünitenin içinde akan soğutucu akışkan neden olur.
- Bu ses, soğutma veya kurutma işlemi sırasında üniteden su akıp gittiğinde ortaya çıkabilir.

8.1.2 Belirti: Bir üfleme sesi duyuluyor

Bu ses, soğutucu akışkanın yönü değiştirildiğinde (örneğin, soğutmadan ısıtmaya geçerken) oluşturulur.

8.1.3 Belirti: Bir tik tak sesi duyuluyor

Sıcaklık değişimlerinden dolayı ünite boyutunda hafif genleşme veya daralma meydana geldiğinde bu ses çıkar.

8.1.4 Belirti: Bir ısıklık sesi duyuluyor

Bu ses, buz çözme işlemi sırasında akan soğutucu akışkan tarafından üretilir.

8.1.5 Belirti: Çalışma veya boşa kalma sırasında bir tıklama sesi duyuluyor

Bu ses, soğutucu akışkan kontrol valfleri veya elektrik parçaları çalıştığı zaman üretilir.

8.1.6 Belirti: Bir el çırpma sesi duyuluyor

Bu ses, odanın kapıları ve pencereleri kapalıyken harici bir cihazın (örn. tahliye fanı, davlumbaz aspiratörü) oda dışına hava emmesi sırasında üretilir. Kapıları veya pencereleri açın ya da cihazı kapatın.

8.1.7 Belirti: Bir üniteden (İç ünite) beyaz buğu çıkıyor

- Soğutma işlemi sırasında nem yüksek olduğunda (yağlı ve tozlu yerlerde). Bir iç ünitenin içi çok kirlenmişse, oda içindeki sıcaklık dağılımı eşit olmaz. İç ünitenin içinin temizlenmesi gerekir. Ünitenin temizlenmesi üzerine ayrıntılar için satıcınıza danışın. Bu işlem yetkili bir servis görevlisi tarafından yapılmalıdır.
- Klima, buz çözme işleminden sonra ısıtma işlemine geçiş yaptırıldığında. Buz çözme ile oluşturulan nem buhar haline gelir ve tahliye edilir.

8.1.8 Belirti: Üniteler koku salabilir

Ünite oda, mobilya, sigara vs. kokusunu emebilir ve ardından onu yeniden yayabilir.

8.1.9 Belirti: Klima işletimde değilken dış fan dönüyor

- **İşletim durduktan sonra.** Dış fan sistem koruması için 30 saniye daha dönmeye devam eder.
- **Klima işletimde değilken.** Dış sıcaklık çok yüksek olduğunda, dış fan sistem koruması için dönmeye başlar.

8.2 Hata kodlarından yola çıkarak sorunların çözümü

Kablosuz uzaktan kumandayla arıza teşhisi

Ünite bir sorunla karşılaşırsa, kablosuz uzaktan kumandadan hata kodunu kontrol ederek hatayı tanımlayabilirsiniz. Hata kodunu sıfırlamadan önce sorunu anlaşılması ve önlem alınması önem taşır. Bu işlem yetkili bir montör veya yerel satıcınız tarafından gerçekleştirilmelidir.

**BİLGİ**

Şunlar için servis kılavuzuna bakın:

- Hata kodlarının tam listesi
- Her hataya yönelik daha ayrıntılı sorun giderme rehberi

Hata kodunu kablosuz uzaktan kumandadan kontrol etmek için

- 1 Kablosuz uzaktan kumandayı üniteye doğrultun ve düğmesine yaklaşık 5 saniye basın.

Sonuç: Sıcaklık ayar ekranı bölümünde yanıp söner.

- 2 Kablosuz uzaktan kumandayı üniteye doğrultun ve sürekli bir bip sesi duyana kadar düğmesine art arda basın.

Sonuç: Kod şimdi ekranda görüntülenir.

**BİLGİ**

- Kısa bir bip sesi ve ardarda 2 bip sesi uyuşmayan kodları belirtir.
- Kod ekranını iptal etmek için butonunu 5 saniye basılı tutun. Butona 1 dakika içinde basılmadığı zaman da kod ekrandan kaybolacaktır.

Sistem

Hata kodu	Açıklama
00	Normal
U0	Soğutucu eksikliği
U2	Aşırı voltaj tespiti
U4	Sinyal iletimi hatası (iç ünite ile dış ünite arasında)
UR	İç/dış ünite kombinasyon arızası

İç ünite

Hata kodu	Açıklama
R1	İç ünite PCB anormalliği
R5	Donma koruması veya yüksek basınç kontrolü
R6	Fan motoru (DC motor) anormalliği
L4	İç ısı eşanjörü termistör anormalliği
L9	Oda sıcaklığı termistör anormalliği

Dış ünite

Hata kodu	Açıklama
E8	4 yollu vana anormalliği
E1	Dış ünite PCB anormalliği
E5	Aşırı yük aktivasyonu (kompresör aşırı yüklenmesi)
E6	Kompresör kilidi
E7	DC fan kilidi
E8	Giriş gücü aşırı akımı
F3	Deşarj borusu sıcaklık kontrolü
F6	Yüksek basınç kontrolü (soğutma modunda)
H0	Kompresör sistemi sensörü anormal çalışıyor
H6	Konum sensörü anormal çalışıyor
H8	DC voltaj / akım sensörü anormalliği
H9	Dış sıcaklık termistör anormalliği
J3	Deşarj borusu termistör anormalliği
J6	Dış ısı eşanjörü termistör anormalliği
L3	Elektrikli parçalar ısı hatası
L4	Radyasyon kanadı sıcaklık yükselmesi
L5	İnverter anlık aşırı akımı (DC)
P4	Radyasyon kanat termistörü anormalliği
F8	Kompresör iç sıcaklık hatası

9**Bertaraf****DİKKAT**

Sistemi kendi kendinize demonte etmeye **ÇALIŞMAYIN**: sistemin demonte edilmesi ve soğutucu, yağ ve diğer parçalarla ilgili işlemler ilgili mevzuata uygun olarak GERÇEKLEŞTİRİLMELİDİR. Üniteler yeniden kullanım, geri dönüştürme ve kazanım için özel bir işleme tesisinde İŞLENMELİDİR.

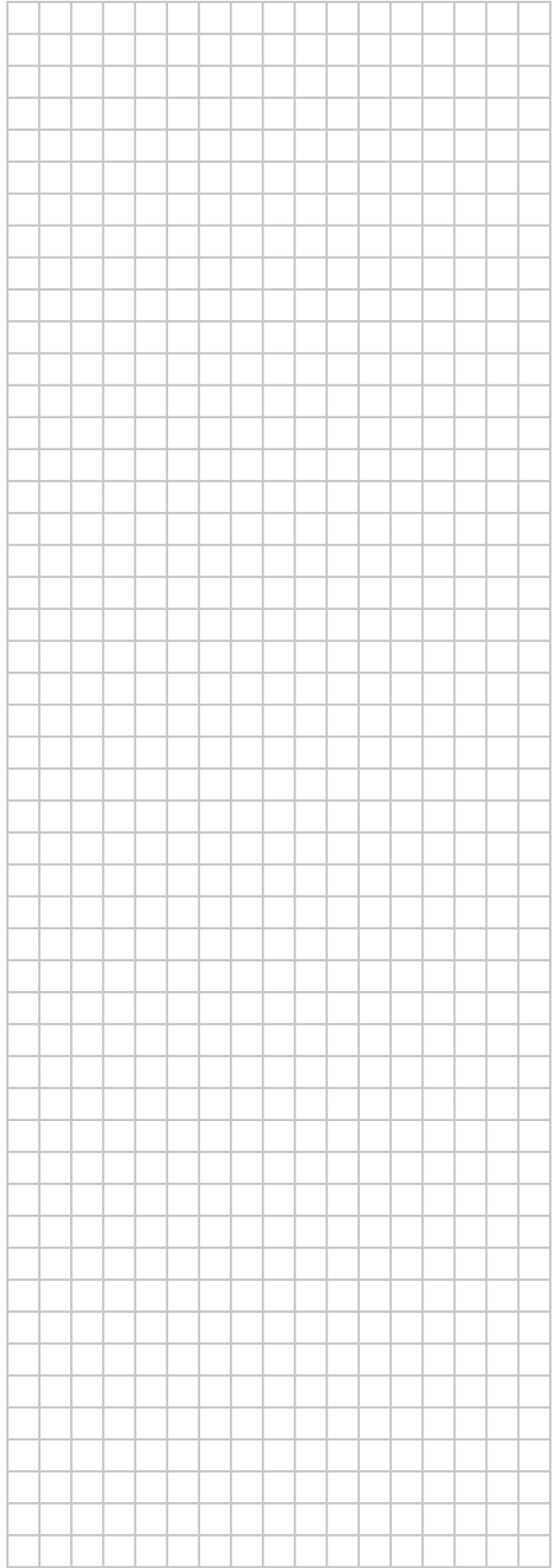
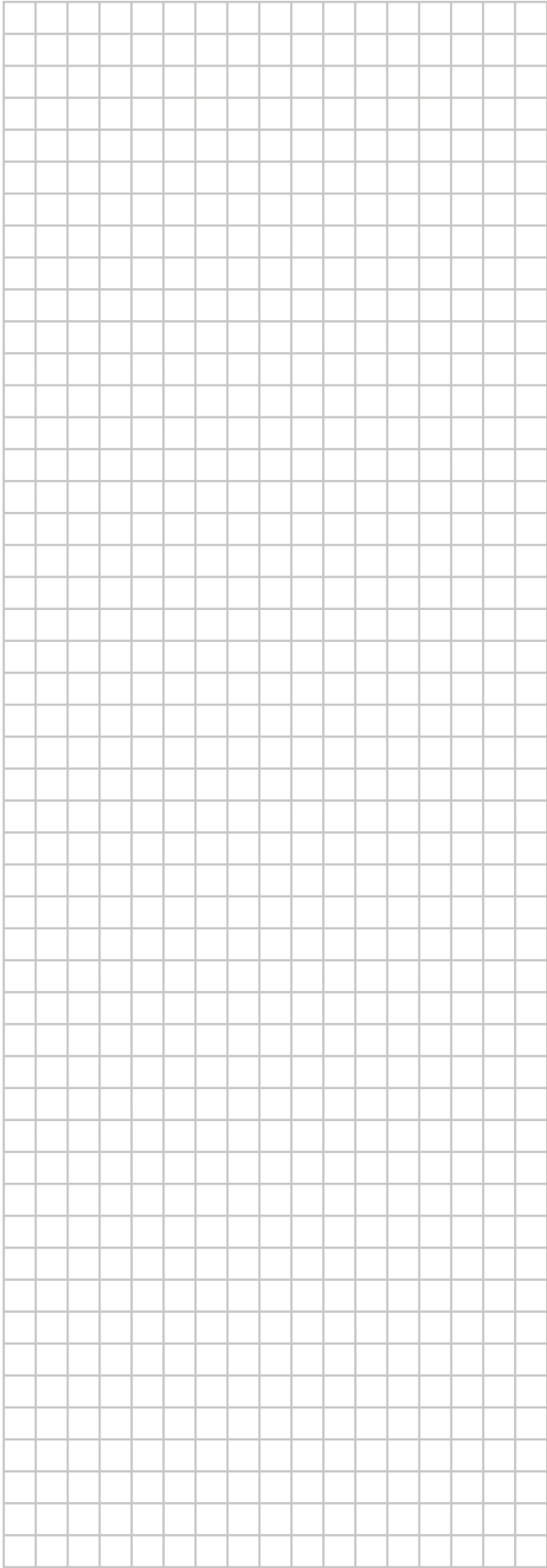

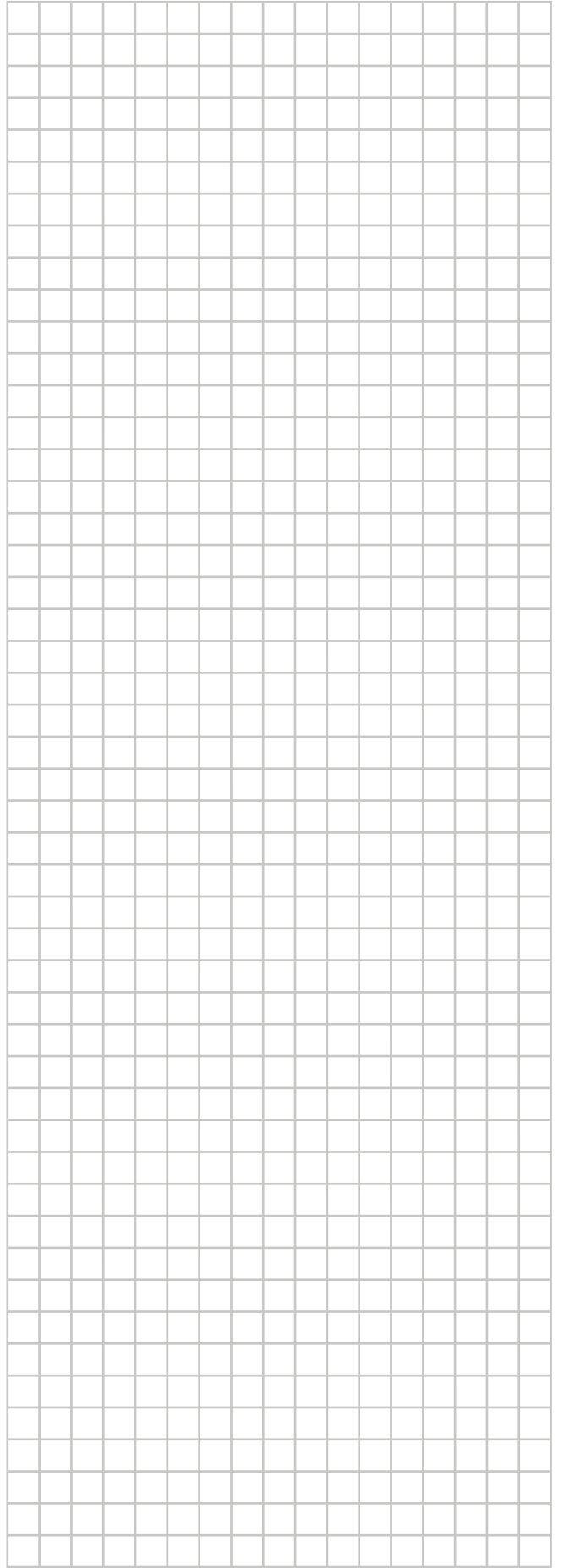
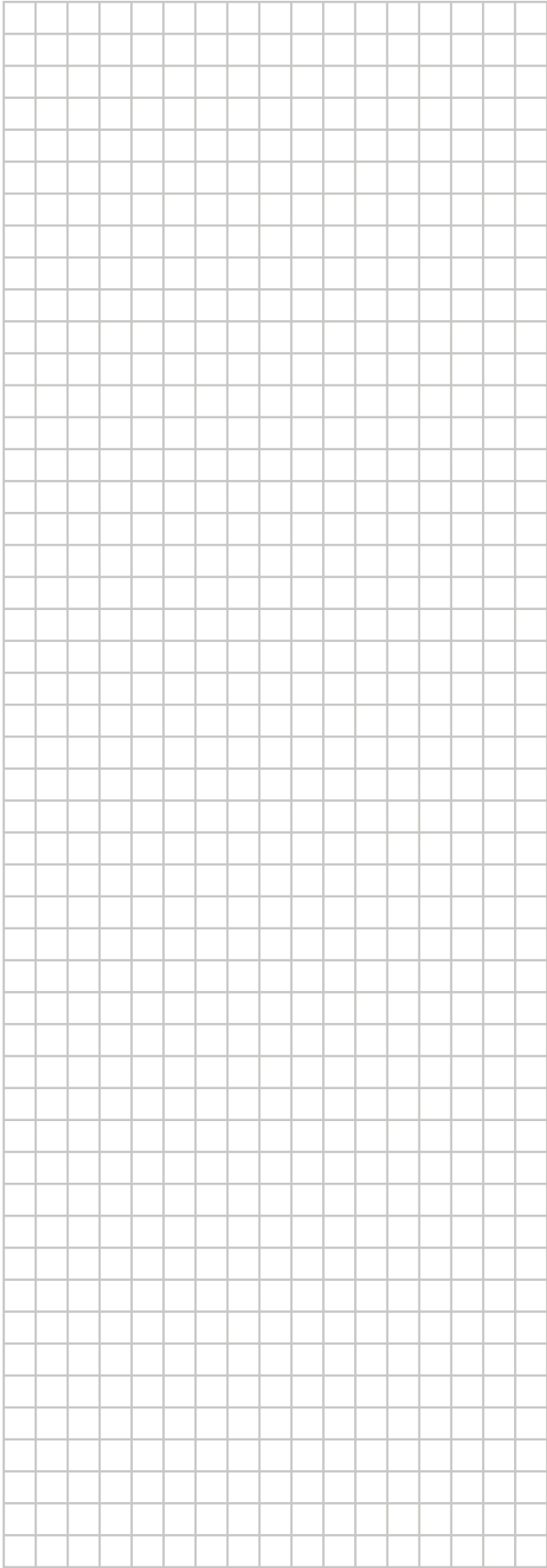

ERC



DAIKIN ISITMA VE SOĞUTMA SİSTEMLERİ SAN.TİC. A.Ş.

Gülsuyu Mahallesi, Fevzi Çakmak Caddesi, Burçak Sokak, No:20, 34848 Maltepe

İSTANBUL / TÜRKİYE

Tel: 0216 453 27 00

Faks: 0216 671 06 00

Çağrı Merkezi: 444 999 0

Web: www.daikin.com.tr

Copyright 2022 Daikin

DAIKIN EUROPE N.V.

Zandvoordestraat 300, B-8400 Oostende, Belgium

3P520336-19V 2022.09