

MONTAJ TALİMATI

Silence Çalışma Masası



Bu modülün kurulumu için gerekli olan araçlar.

S 1



ÜRÜNÜ 2 FARKLI ŞEKİLDE
MONTE EDEBİLİRSİNİZ

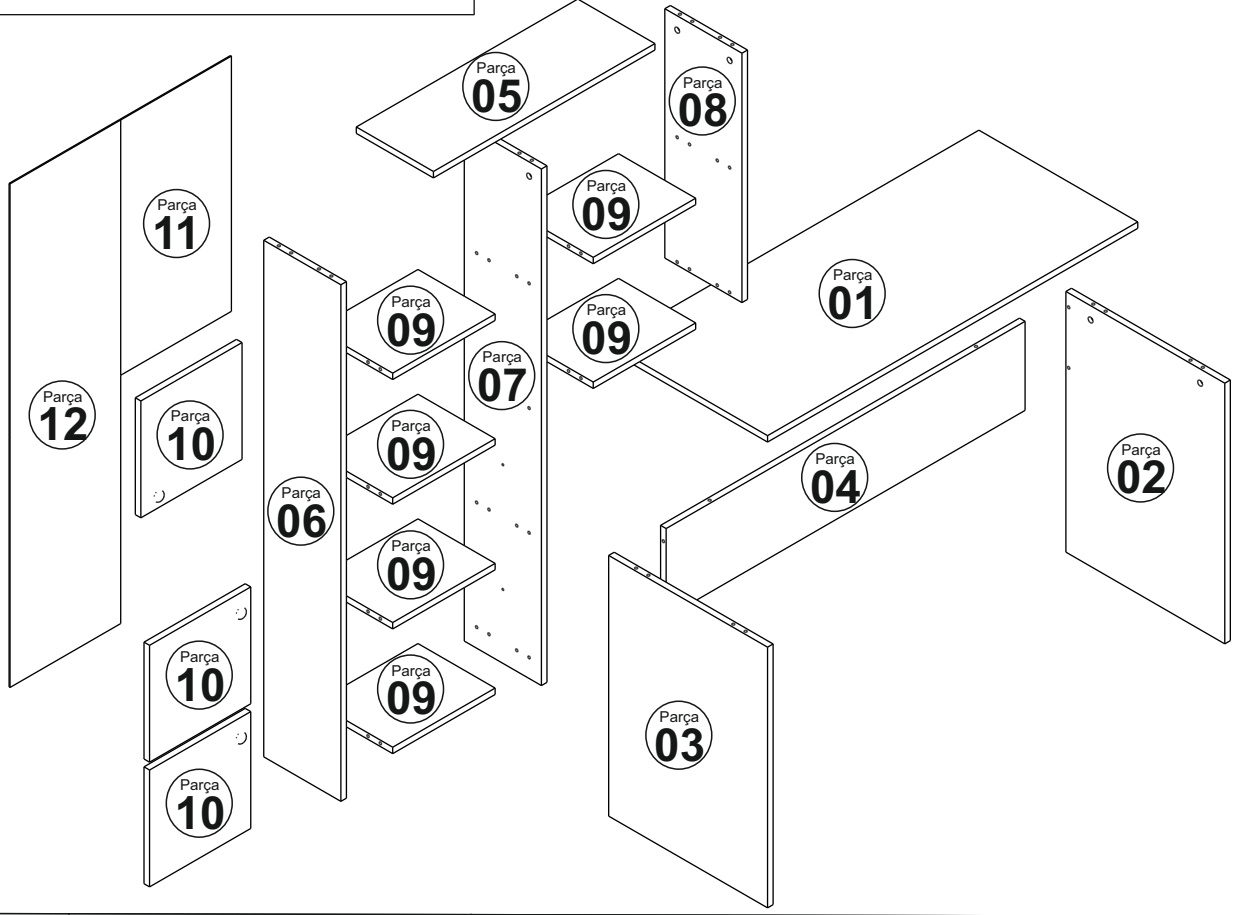

Minifix Gövde

Minifix Mil

Kavela

Minifix Mil (86mm)

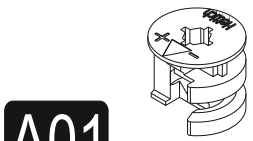

40x

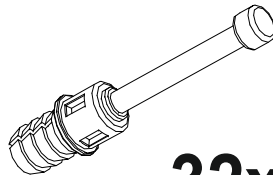

32x

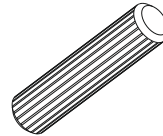

34x

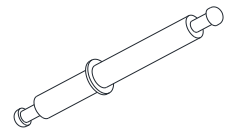

4x

Minifix Tapası

4*30 Vida

Mentşe Atlığı

Süper Deve
Mentşe

3,5x18 Vida

Kulp + Vida

Raf Pimi

Çivi

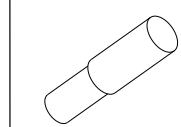
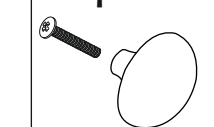
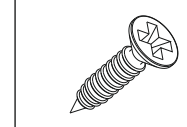
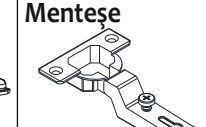
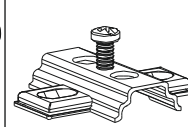
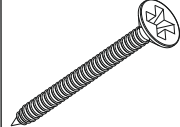
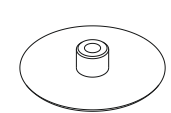

A04 40x

A09 2x

A13 6x

A11 6x

A10 24x

A14 3x

A40 3x

A28 24x

Sayın Müşterimiz.

Satınalmış olduğunuz bu ürün sizlere ulaşmadan önce tarafımızdan tüm testlere ve kontrollere tabii tutulmuştur. Bu durumda bile taşıma sırasında bazı parçaların zarar görmesi mümkündür. Böyle bir durum ile karşılaşırsanız ürünün tamamını geri göndermeyiniz. Sadece zarar gören parçayı isteyiniz. Gerekli parçayı isterken ise servis kartına bakarak tam olarak parçayı tanımlayınız. Eksik olan parça en hızlı şekilde tarafınıza gönderilecektir. Montaja başlamadan önce kutulardan çıkan tüm parça ve aksesuarları listelere göre kontrol ediniz. Parça ve aksesuarların tam ve sağlam olduğunu tespit ettikten sonra montaja başlayınız. Montaja başlamadan önce her parçayı nemli bir bez ile temizleyiniz. Eğer birden fazla ürün aldıysanız herhangi bir karışıklığa sebep vermemek için tek bir ürün montajını yaptıktan sonra diğer ürüne geçin. Ürünleri hiç bir zaman sürterek taşımayınız. Ürünü kaldırarak ve sökerek en az iki kişi ile taşıyınız. Uzun mesafeli taşımalarda ürünü mutlaka paket ile taşıyınız. Almış olduğunuz mobilyalarınızın yüzeylerinin temizlenmesi çok kolaydır. Nemli ve sabunlu bir bez ile veya diğer ev temizleyicileriyle silmek yeterlidir. Mobilyalar aşırı sıcak, soğuk ve nemden etkilendiklerinden, mobilyanızı bu faktörlere direkt olarak temas ettirmeyiniz. Mobilyanızı amacı dışında kullanmayınız.

MONTAJ TALİMATI

Silence Çalışma Masası

S 2

1. İŞLEM

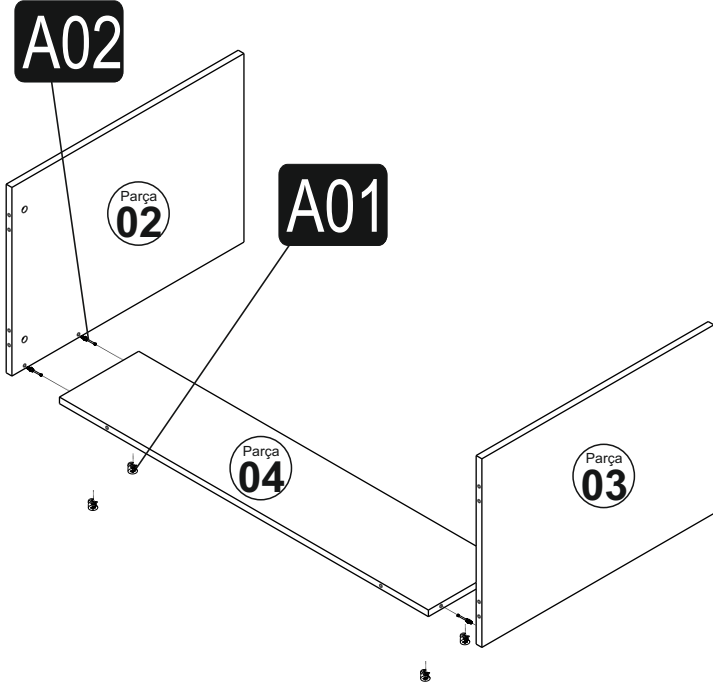

2. İŞLEM

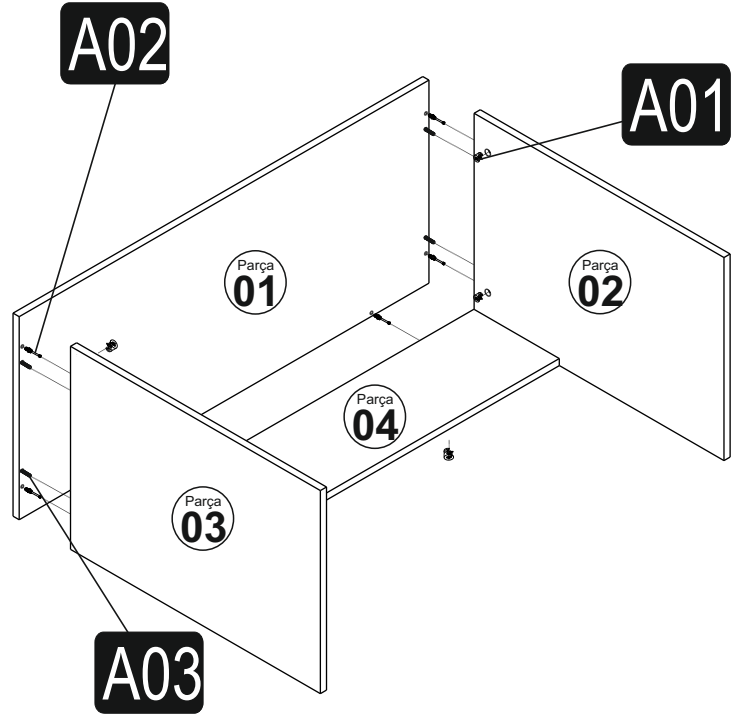

3. İŞLEM

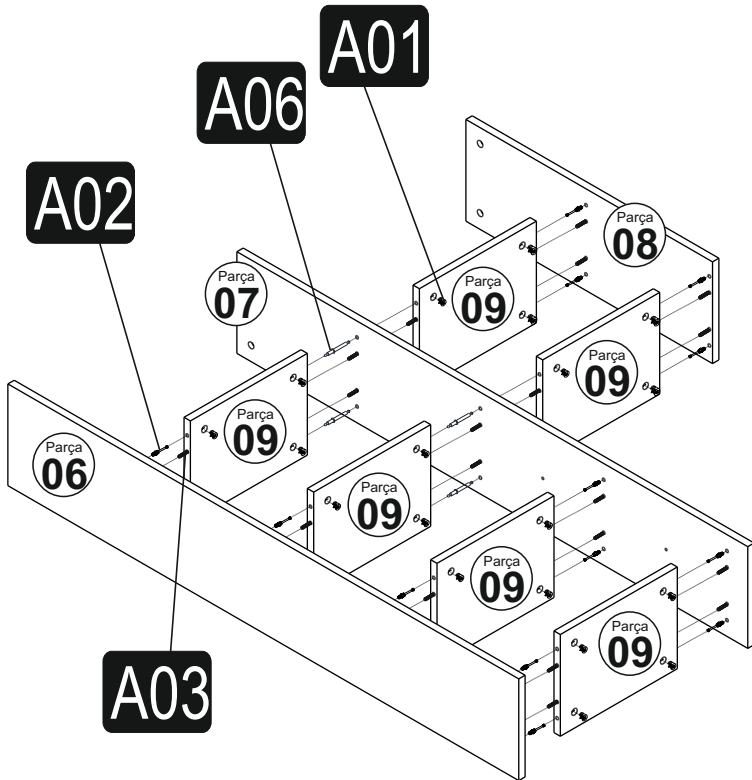

4. İŞLEM

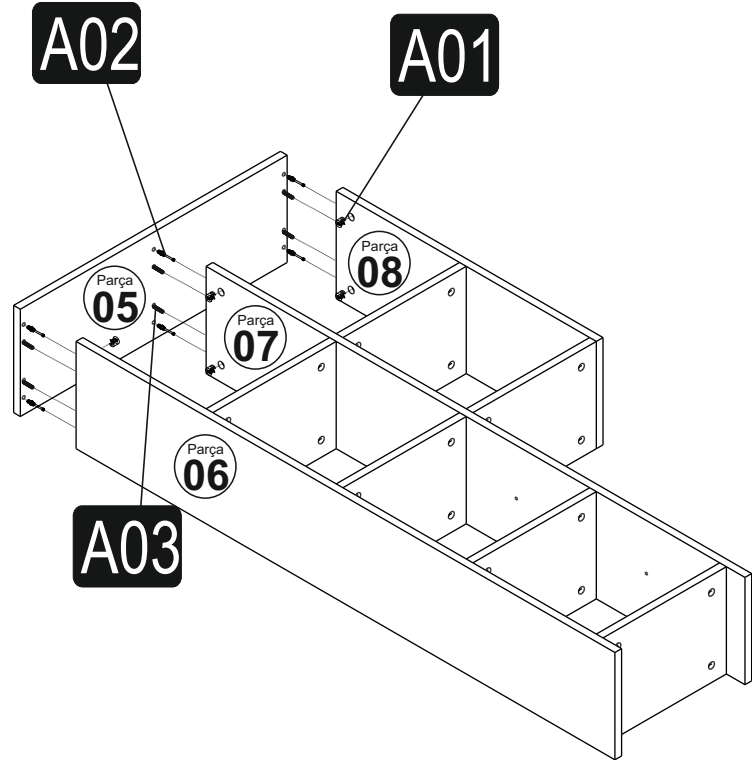

**DİKKAT! SAĞ KİTAPLIKLİ MONTAJ YAPMAK İÇİN
SAYFA 4 E GEÇİNİZ**

5. İŞLEM

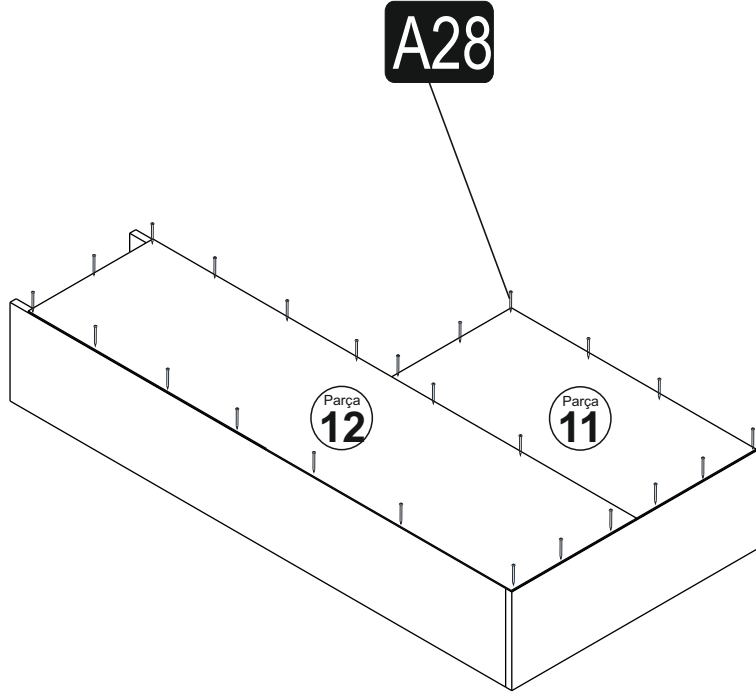

6. İŞLEM

S 3

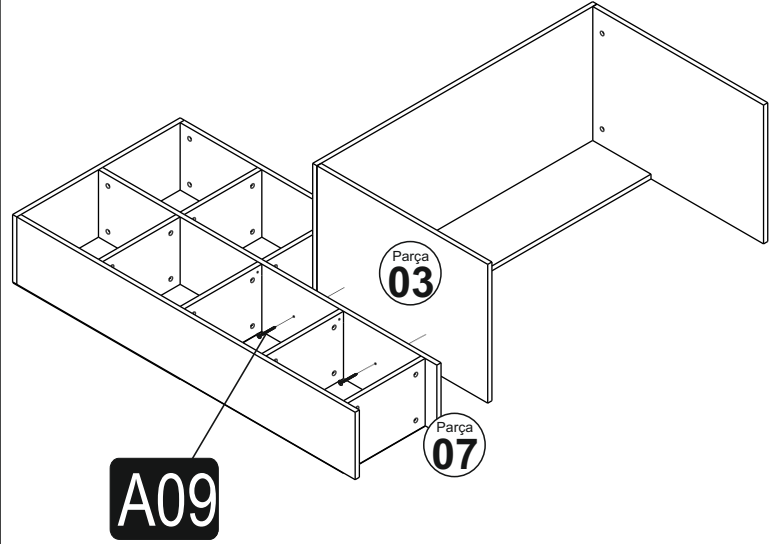

7. İŞLEM

